

Platnost od: 15. 3. 2026

BRAMAC

Betonové střešní tašky



Part of **BMI**

bramac.cz
bmigroup.com/cz

STŘECHA NA CELÝ ŽIVOT

Betonové střešní tašky

PŘEDNOSTI BETONOVÝCH STŘEŠNÍCH TAŠEK

Betonové střešní tašky jsou vyráběny z vysoce kvalitních surovin: písku, vody, portlandského cementu a pigmentů oxidu železa. Povrchová úprava betonových tašek může mít významný vliv na jejich vlastnosti jako jsou odolnost vůči povětrnosti, barevná stabilita, ochrana proti UV záření, odolnost proti usazování mechu, oděru a podob. Je možné si zvolit povrch s ochrannou vrstvou Novo přes Protector, Protector PLUS až po STAR, který představuje novou technologii výroby střešních tašek. Široká škála barev a rozmanitost profilů tašek uspokojí i ty nejnáročnější požadavky.



EXTRÉMNI PEVNOST

- Betonová krytina je pevná, trvanlivá, mrazuvzdorná.
- V průběhu let se pevnost krytiny zvyšuje.



EKOLOGICKÁ VÝROBA

- Použití přírodních surovin a jejich recyklovatelnost.



REDUKCE NÁKLADŮ

- Nízký počet tašek na 1 m² snižuje náklady na montáž.
- Snadná pokládka díky tvarové přesnosti.
- Posuvnost je standard u všech modelů betonových střešních tašek.



ŠIROKÁ ŠKÁLA BAREV

- Betonové střešní tašky nabízejí širokou paletu barev od přírodních tónů až po neotřelé barvy jako je např. granit metallic.



OCHRANA PROTI HLUKU

- Betonové střešní tašky tlumí vnější hluk.



TECHNOLOGIE STAR

- Nová technologie výroby střešních tašek.
- Výrazně hladký povrch, estetický vzhled krytiny.
- Zvýšení odolnosti před zašpiněním a usazováním mechu.
- Zvýšená ochrana střechy před povětrnostními vlivy.
- Do povrchu integrované pigmenty bránící přehřívání střechy.
- Součást střešní skladby Bramac COOL.
- Exkluzivní barvy.



POVRCHOVÁ ÚPRAVA PROTECTOR PLUS

- Nová technologie výroby střešních tašek.
- Hladký povrch.
- Zvýšená odolnost před usazováním nečistot, mechu a řas.
- Zvýšená ochrana před extrémními vlivy životního prostředí.
- Dlouhodobá ochrana původní barevnosti.



POVRCHOVÁ ÚPRAVA PROTECTOR POVRCHOVÁ ÚPRAVA NOVO

- Typ povrchové úpravy betonových střešních tašek.
- Zvýšená ochrana střechy před zašpiněním, mechem, řasami a povětrnostními vlivy.
- Zvýšená ochrana proti povětrnostním vlivům.

Obsah

BETONOVÉ TAŠKY

Přednosti	2
Přehled modelů a barev	4
Povrchové úpravy	7
Výhody	8

PRŮVODCE ŘEŠENÍM VAŠÍ STŘECHY

Inteligentní střešní systém BRAMAC	9
------------------------------------	---

BETONOVÉ TAŠKY

Tegalit STAR	10
Classic STAR	12
Classic Protector PLUS	14
Tegalit Protector PLUS	16
Moravská taška Protector PLUS	18
Classic NOVO	20

Tegalit NOVO	22
Viva	24
Bramac MAX	26
Bramac MAX 7°	28

PROČ SE ROZHODNOUT PRO ŠIKMOU STŘECHU?

Argumenty	29
Váha betonové krytiny	30

OKAPOVÝ SYSTÉM STABICOR

StabiCor - M	34
--------------	----

KONTAKTY A PRODEJNÍ OBLASTI

BMI střešní a hydroizolační systémy s.r.o.	36
--	----



Přehled modelů a barev betonových tašek

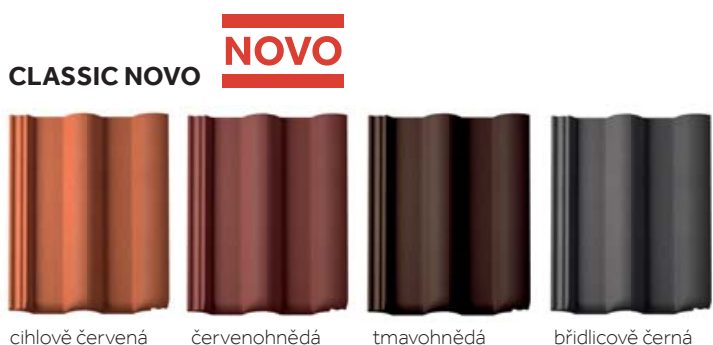
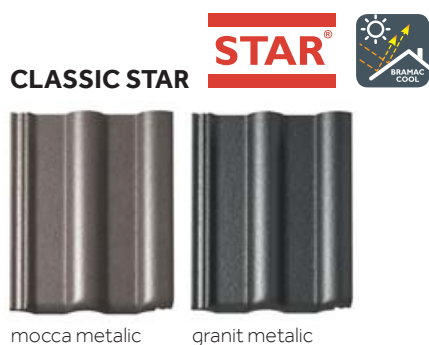

Pozn.: Barevnost jednotlivých modelů střešních krytin je pouze orientační. Skutečnou barvu střešní krytiny je třeba si ověřit na prodejních našich partnerů (<http://www.bmigroup.com/cz/obchodni-mista#partneri>).

BRAMAC



MORAVSKÁ TAŠKA PROTECTOR PLUS

PROTECTOR[®]
PLUS



cihlově červená

červenohnědá

tmavohnědá

ebenově černá

BRAMAC MAX

POVRCHOVÁ ÚPRAVA
PROTECTOR
S SNÁSOBNOU OCHRANOU



cihlově červená

červenohnědá

ebenově černá

BRAMAC MAX 7°

POVRCHOVÁ ÚPRAVA
PROTECTOR
S SNÁSOBNOU OCHRANOU



cihlově červená

červenohnědá

ebenově černá

VIVA

NOVINKA



cihlově červená
(NOVO)

antik

30 LET
ZÁRUKA



























BETONOVÉ TAŠKY

30 LET
ZÁRUKA

podle záručního listu









STŘEŠNÍ SYSTÉM

Přehled modelů a barev betonových tašek

Povrchová úprava	Barva										
	cihlově červená	červenohnědá	antik	kaštanová	tmavohnědá	mocca metallic	zinkově šedá	antracit	granit metallic	břidlicově černá	ebenově černá
STAR	TEGALIT STAR										
											
PROTECTOR PLUS	CLASSIC STAR										
											
PROTECTOR PLUS	CLASSIC PROTECTOR PLUS										
											
	TEGALIT PROTECTOR PLUS										
PROTECTOR	MORAVSKÁ TAŠKA PROTECTOR PLUS										
											
	BRAMAC MAX										
PROTECTOR											
	BRAMAC MAX 7°										
NOVO											
	CLASSIC NOVO										
											
NOVO/ PROTECTOR	TEGALIT NOVO										
											
NOVO/ PROTECTOR	VIVA										
											

Pozn.: Barevnost jednotlivých modelů střešních krytin je pouze orientační. Skutečnou barvu střešní krytiny je třeba si ověřit na prodejních našich partnerů (<http://www.bmggroup.com/cz/obchodni-mista#partneri>).

Povrchové úpravy betonových tašek

Povrchová úprava/ Technologie/ Model krytiny		Classic	Tegalit	Viva	Bramac MAX	Bramac MAX 7°	Moravská taška Protector PLUS
							
STAR	 	✓	✓				
PROTECTOR PLUS		✓	✓				✓
PROTECTOR				✓	✓	✓	
NOVO		✓	✓	✓			

Pro všechny uvedené povrchy platí:



Pevnost



Ochrana proti hluku



Snadná pokládka



Ekologická výroba

Povrchová úprava/ Technologie/ Výhody		Odolnost proti zašpinění, usazování mechů a lišejníků	Barevná stabilita, hladký povrch, odolnost proti oděru	Zvýšená odolnost proti povětrnostním vlivům	Reflexní povrch odrážející infračervené záření – omezuje přehřívání podkrovních místností	Součást střešní skladby Bramac COOL	Exkluzivní barvy
STAR	 	*****	*****	*****	✓	✓	✓
PROTECTOR PLUS		*****	*****	*****			
PROTECTOR		****	****	****			
NOVO		****	****	****			

Výhody betonových tašek



PEVNOST

- **Výrazně překračuje normový požadavek.**
- Kontrola během výrobního procesu i skladování ve výrobním závodu.
- Potvrzena i certifikáty nezávislé externí zkušební laboratoře.

VODNÍ DRÁŽKA

- Několikanásobný počet vodních zářezek **zvyšuje odolnost** proti větrem hnanému dešti.
- Tvar vodní drážky a její optimální výškové umístění vůči vodní odtokové ploše přispívá **k bezpečnému odvedení vody** během přívalových dešťů i u nižších střešních sklonů.

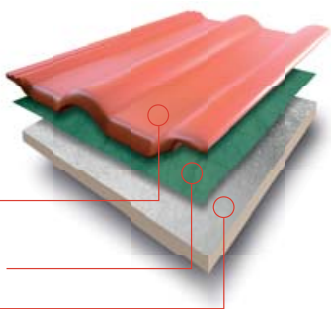

Bramac COOL

Betonové tašky s technologií STAR

Fólie s vysoce reflexní membránou

BramacTherm

STAR / BRAMAC COOL

- Bramac COOL je komplexní řešení střešního pláště, který zabraňuje přehřívání podkrovních místností v horkých letních dnech. Skládá se ze tří produktů, kterými jsou: **střešní tašky nové generace vyrobené technologií STAR, vysoce reflexní fólie a nadkroevní tepelná izolace BramacTherm.**
- **Vysoká pevnost** tašky chrání Váš dům před nepřízní počasí.
- **Hladký povrch** zvyšuje ochranu před usazením mechů, lišejníků a nečistot.
- **Komfortní klima** v podkroví v horkých letních dnech, snížení teploty až o 7°C.
- **Úspora energie** za vytápění a klimatizaci.

ZÁRUKY

- **30letá záruka** na kvalitu betonových tašek.
- **30letá záruka** na funkčnost střešního systému Bramac (se střešní fólií Bramac Divoroll Duo Maximum + ostatní nutné originální příslušenství)
- **15letá záruka** na funkčnost střešního systému BRAMAC (střešní fólie, prostupy střechou, ochrana proti sesuvu sněhu, atd).
- V případě prodeje nemovitosti **záruka přechází na nového majitele.**
- Příslušnost značky BRAMAC do mezinárodního koncernu – **jistota kvality pro konečného zákazníka.**
- Další informace o nabízených zárukách naleznete na našich web stránkách **www.bramac.cz** nebo **www.bmigroup.com/cz**, nebo u našich obchodních zástupců.



Průvodce řešením Vaší střechy

INTELIGENTNÍ STŘEŠNÍ SYSTÉM BRAMAC

Inteligentní střešní systém BRAMAC zahrnuje nejen betonové a keramické střešní tašky, ale i **široký sortiment střešních doplňků**, které splní všechna Vaše očekávání od nové střechy. Systém doplňuje nadkroevní izolace BramacTherm, okapový systém StabiCor a samozřejmě kompletní servis, poradenství a záruky BRAMAC.

Jsme si vědomi toho, že výběr nové střechy není jednoduchý, a tak jsme pro Vás připravili nabídku čtyř střešních balíčků spojených s výhodami. Můžete se vzhledem ke svým potřebám rozhodnout pro tu **nejvhodnější střechu** – k libovolnému modelu naší střešní krytiny si vyberete střešní doplňky podle Vámi zvoleného balíčku.



PROČ KOMPLETNÍ STŘEŠNÍ SYSTÉM BRAMAC Z JEDNÉ RUKY?

- ✓ **Nadstandardní záruka na funkčnost střechy 30 nebo 15 let**, což je více, než je obvyklé na trhu u záruk na konkurenční příslušenství.
- ✓ Originální střešní doplňky BRAMAC jsou **vyvinuty přímo pro naši krytinu**, čímž se minimalizuje riziko zatečení vody do střechy.

BRAMAC TIP

Pokud si před zakoupením střechy nejste jisti **navrhovaným řešením či správností výběru střešních doplňků v cenové nabídce**, rádi Vám pomůžeme. Poradíme Vám s vhodným výběrem střešní krytiny a doplňků s ohledem na konstrukci Vaší střechy a Vaše požadavky. Podle projektové dokumentace střechy Vám vypočítáme potřebné množství střešních tašek a příslušenství včetně materiálových nákladů. Tím Vám ušetříme čas na přípravných pracích a usnadníme výběrové řízení. Kontaktujte svého regionálního oblastního manažera.

Více informací naleznete na webových stránkách **www.bramac.cz** nebo **www.bmigroup.com/cz**.

Tegalit STAR

Hvězda moderní architektury



zinkově šedá



granit metallic



ebenově černá



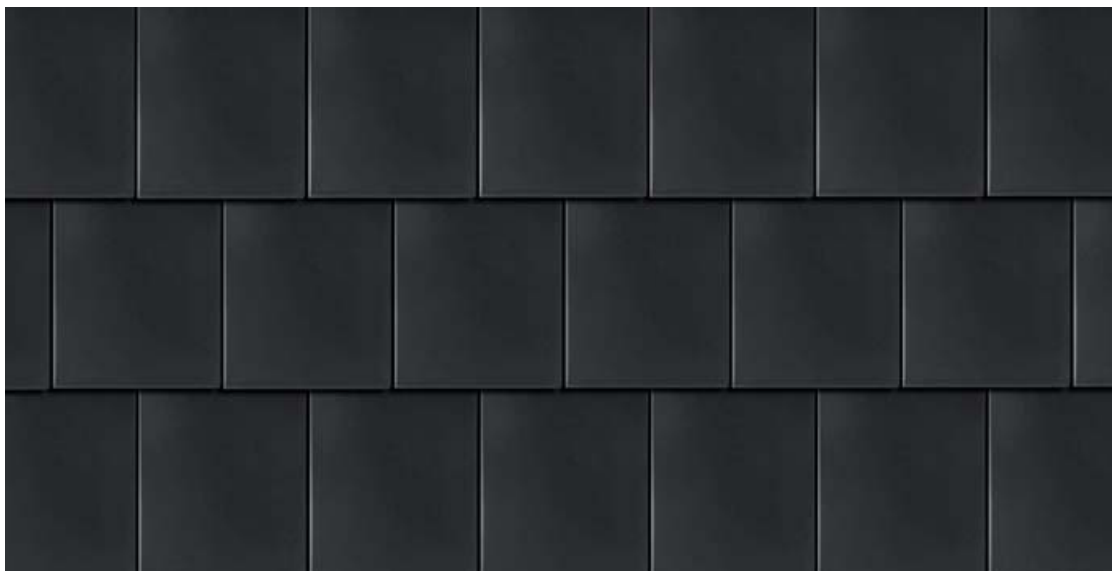

STAR[®]



TEGALIT STAR

STAR představuje nejnovější trend v technologii výroby střešních krytin. Zatímco povrch standardních tašek tvoří pouze několik vrstev barvy, u tašky s technologií STAR je navíc aplikována vrstva vysoce probarveného mikrobetonu, která zaplní všechny nerovnosti a vytvoří dokonale hladký povrch. Vrstva mikrobetonu je přetažena i přes celou plochu předního řezu tašky. Toto vše zvyšuje ochrannou schopnost a odolnost krytiny před extrémními vlivy počasí a zajišťuje stabilitu barevnosti. Speciální, do povrchu integrované pigmenty odráží část infračerveného záření a tím omezují přehřívání střechy a podkrovní.

POVRCH

- velmi hladký a atraktivní povrch
- povrch tašky tvoří vrstva vysoce probarveného mikrobetonu a speciální pigmenty
- speciální pigmenty zajišťují odraz infračerveného záření

KOMPLETNÍ STŘEŠNÍ SYSTÉM

- velký výběr tvarovek a prvků střešního systému
- konstrukční návaznost jednotlivých prvků střešního systému (barva, tvar, materiál)

ZÁRUKA

- 30 let záruka na materiál
- 30 nebo 15 let záruka na funkčnost střešního systému BRAMAC

TECHNICKÉ ÚDAJE

Vzdálenost latí (VL):	315 - 340 mm *
Způsob pokládky:	na plnou vazbu
Krycí šířka:	300 mm
Závěsná délka:	396 mm
Spotřeba na m ² :	cca 9,8 - 10,6 ks
Hmotnost:	cca 5,2 kg/ks
Bezpečný sklon:	25°
Minimální sklon:	15°
Povrch:	STAR
BRAMAC COOL:	

Poznámka:

* v závislosti na sklonu střechy a v případě použití krajních tašek

ROZMĚRY

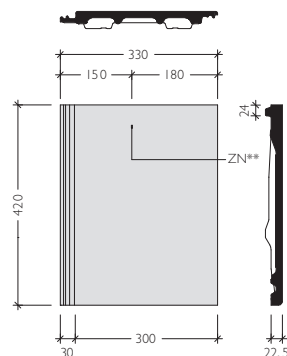

** značka pro pokládku na vazbu

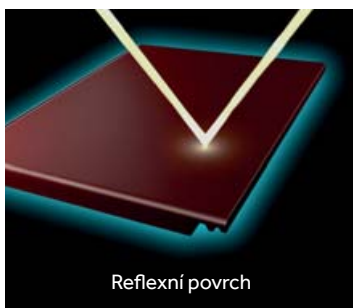

Classic STAR

Nová generace střešních tašek



mocca metallic

granit metallic





STAR[®]



CLASSIC STAR

STAR představuje nejnovější trend v technologii výroby střešních krytin. Zatímco povrch standardních tašek tvoří pouze několik vrstev barvy, u tašky s technologií STAR je navíc aplikována vrstva vysoce probarveného mikrobetonu, která zaplní všechny nerovnosti a vytvoří dokonale hladký povrch. Vrstva mikrobetonu je přetažena i přes celou plochu předního řezu tašky. Toto vše zvyšuje ochrannou schopnost a odolnost krytiny před extrémními vlivy počasí a zajišťuje stabilitu barevnosti. Speciální, do povrchu integrované pigmenty odráží část infračerveného záření a tím omezují přehřívání střechy a podkrovní.

POVRCH

- velmi hladký a atraktivní povrch
- povrch tašky tvoří vrstva vysoce probarveného mikrobetonu a speciální pigmenty
- speciální pigmenty zajišťují odraz infračerv. záření

KOMPLETNÍ STŘEŠNÍ SYSTÉM

- velký výběr tvarovek a prvků střešního systému
- konstrukční návaznost jednotlivých prvků střešního systému (barva, tvar, materiál)

ZÁRUKA

- 30 let záruka na materiál
- 30 nebo 15 let záruka na funkčnost střešního systému BRAMAC

TECHNICKÉ ÚDAJE

Vzdálenost latí (VL):	315 - 340 mm *
Způsob pokládky:	na stříh
Krycí šířka:	300 mm
Závěsná délka:	398 mm
Spotřeba na m ² :	cca 9,8 - 10,6 ks
Hmotnost:	cca 4,20 kg/ks
Bezpečný sklon:	22°
Minimální sklon:	12°
Povrch:	STAR
BRAMAC COOL:	

Poznámka:

* v závislosti na sklonu střechy a v případě použití krajních tašek

ROZMĚRY

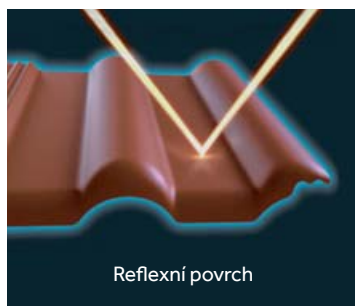
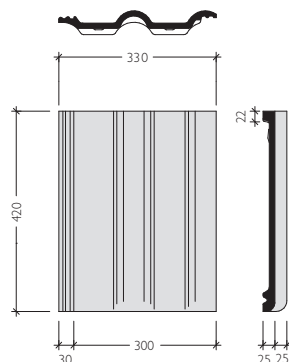

Classic Protector PLUS

Dokonale hladký povrch



cihlově červená



červenohnědá



tmavohnědá



antracit



ebenově černá





CLASSIC PROTECTOR PLUS

Protector PLUS patří k vyspělým technologiím výroby střešních krytin. Zatímco povrch standardních tašek tvoří pouze několik vrstev barvy, u tašky s technologií Protector PLUS je navíc aplikována vrstva vysoce probarveného jemnozrného betonu, která zaplní všechny nerovnosti a vytvoří dokonale hladký povrch. Toto vše zvyšuje ochrannou schopnost krytiny před usazováním mechů a nečistot a zajišťuje dlouhodobou stabilitu její původní barevnosti.

POVRCH

- hladký, estetický povrch
- povrch tašky tvoří vrstva vysoce probarveného jemnozrného betonu

KOMPLETNÍ STŘEŠNÍ SYSTÉM

- velký výběr tvarovek a prvků střešního systému
- konstrukční návaznost jednotlivých prvků střešního systému (barva, tvar, materiál)

ZÁRUKA

- 30 let záruka na materiál
- 30 nebo 15 let záruka na funkčnost střešního systému BRAMAC

TECHNICKÉ ÚDAJE

Vzdálenost latí (VL):	315 - 340 mm *
Způsob pokládky:	na střih
Krycí šířka:	300 mm
Závěsná délka:	398 mm
Spotřeba na m ² :	cca 9,8 - 10,6 ks
Hmotnost:	cca 4,20 kg/ks
Bezpečný sklon:	22°
Minimální sklon:	12°
Povrch:	
BRAMAC COOL:	NE

Poznámka:

* v závislosti na sklonu střechy a v případě použití krajních tašek

ROZMĚRY

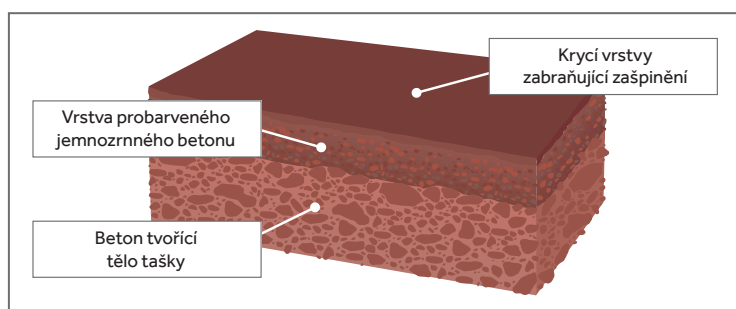
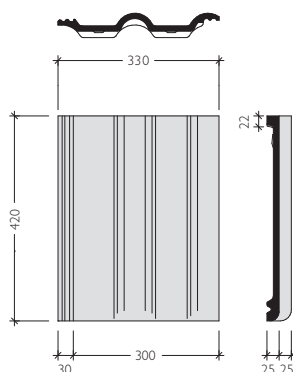

Tegalit Protector PLUS

Čisté linie pro nadčasový design



antracit





TEGALIT PROTECTOR PLUS

Tegalit Protector PLUS je jedinečný model s rovným profilem a čistými liniemi. Svou jednoduchostí podtrhne celkový design moderních staveb. Povrch Tegalitu je opatřen povrchovou úpravou Protector PLUS, která patří k vyspělým technologiím výroby střešních krytin. Zatímco povrch standardních tašek tvoří pouze několik vrstev barvy, u tašky s technologií Protector PLUS je navíc aplikována vrstva vysoce probarveného jemnozrnného betonu, která zaplní všechny nerovnosti a vytvoří dokonale hladký povrch. Toto vše zvyšuje ochrannou schopnost krytiny před usazováním mechů a nečistot a zajišťuje dlouhodobou stabilitu její původní barevnosti.

POVRCH

- hladký, estetický povrch
- povrch tašky tvoří vrstva vysoce probarveného jemnozrnného betonu

KOMPLETNÍ STŘEŠNÍ SYSTÉM

- velký výběr tvarovek a prvků střešního systému
- konstrukční návaznost jednotlivých prvků střešního systému (barva, tvar, materiál)

ZÁRUKA

- 30 let záruka na materiál
- 30 nebo 15 let záruka na funkčnost střešního systému BRAMAC

TECHNICKÉ ÚDAJE

Vzdálenost latí (VL):	315 - 340 mm *
Způsob pokládky:	na plnou vazbu
Krycí šířka:	300 mm
Závěsná délka:	396 mm
Spotřeba na m ² :	cca 9,8 - 10,6 ks
Hmotnost:	cca 5,2 kg/ks
Bezpečný sklon:	25°
Minimální sklon:	15°
Povrch:	
BRAMAC COOL:	NE

Poznámka:

* v závislosti na sklonu střechy a v případě použití krajních tašek

ROZMĚRY

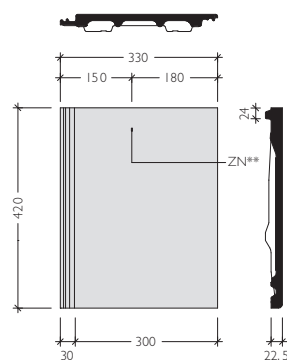

** značka pro pokládku na vazbu

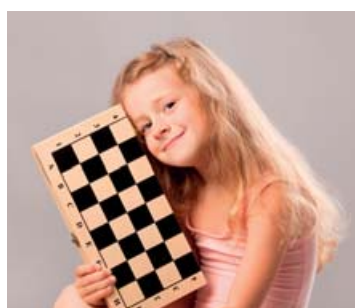

Moravská taška Protector PLUS S asymetrickou vlnou



cihlově červená

červenohnědá

tmavohnědá

ebenově černá



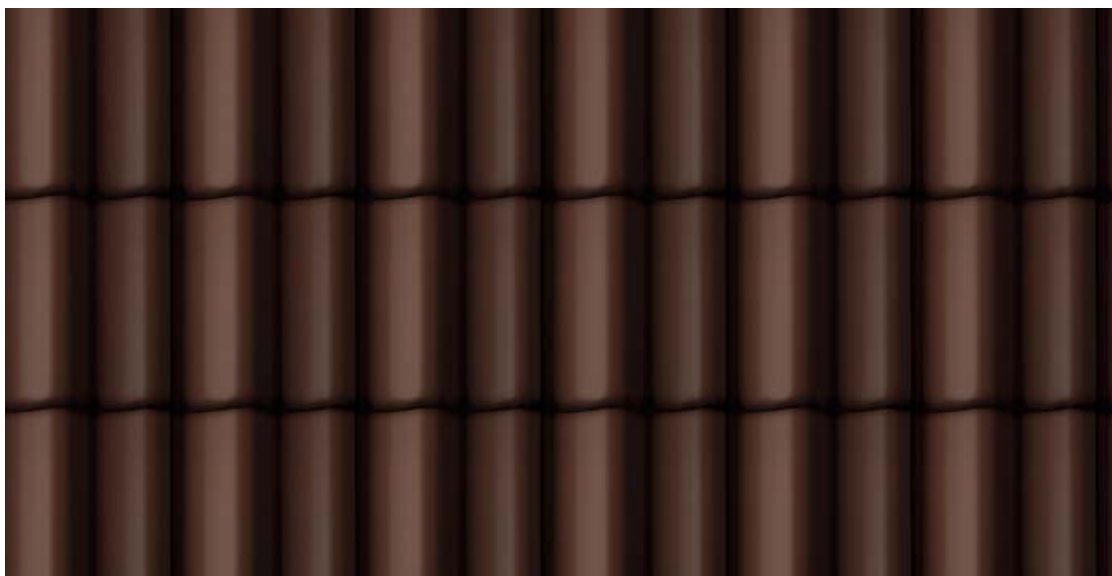

MORAVSKÁ TAŠKA PROTECTOR PLUS

Profil Moravské tašky Protector PLUS se vyznačuje asymetrickou vlnou. Tento reliéf vyvolává v ploše efekty světla a stínu a dává střechám živý charakter. Povrch Moravské tašky je opatřen povrchovou úpravou Protector PLUS, která patří k vyspělým technologiím výroby střešních krytin. Zatímco povrch standardních tašek tvoří pouze několik vrstev barvy, u tašky s technologií Protector PLUS je navíc aplikována vrstva vysoce probarveného jemnozrného betonu, která zaplní všechny nerovnosti a vytvoří dokonale hladký povrch. Toto vše zvyšuje ochrannou schopnost krytiny před usazováním mechu a nečistot a zajišťuje dlouhodobou stabilitu její původní barevnosti.

POVRCH

- hladký, estetický povrch
- povrch tašky tvoří vrstva vysoce probarveného jemnozrného betonu

KOMPLETNÍ STŘEŠNÍ SYSTÉM

- velký výběr tvarovek a prvků střešního systému
- konstrukční návaznost jednotlivých prvků střešního systému (barva, tvar, materiál)

ZÁRUKA

- 30 let záruka na materiál
- 30 nebo 15 let záruka na funkčnost střešního systému BRAMAC

TECHNICKÉ ÚDAJE

Vzdálenost latí (VL):	315 - 340 mm *
Způsob pokládky:	na stříh
Krycí šířka:	300 mm
Závěsná délka:	398 mm
Spotřeba na m ² :	cca 9,8 - 10,6 ks
Hmotnost:	cca 4,3 kg/ks
Bezpečný sklon:	22°
Minimální sklon:	12°
Povrch:	
BRAMAC COOL:	NE

Poznámka:

* v závislosti na sklonu střechy a v případě použití krajních tašek

ROZMĚRY

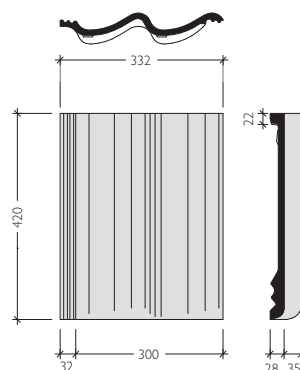

Classic NOVO

Taška s nádechem polomatného povrchu



cihlově červená

červenohnědá

tmavohnědá

břidlicově černá





CLASSIC NOVO

Classic NOVO je charakteristický svým elegantním a symetrickým tvarem. Tento model je vhodný pro zájemce o sametový, polomatný vzhled střechy. Patří k nejoblíbenějším a nejpoužívanějším modelům.

POVRCH

- sametově polomatný, hladký povrch, s dvojnásobnou povrchovou úpravou

KOMPLETNÍ STŘEŠNÍ SYSTÉM

- velký výběr tvarovek a prvků střešního systému
- konstrukční návaznost jednotlivých prvků střešního systému (barva, tvar, materiál)

ZÁRUKA

- 30 let záruka na materiál
- 30 nebo 15 let záruka na funkčnost střešního systému BRAMAC

TECHNICKÉ ÚDAJE

Vzdálenost latí (VL):	315 - 340 mm *
Způsob pokládky:	na stříh
Krycí šířka:	300 mm
Závěsná délka:	398 mm
Spotřeba na m ² :	cca 9,8 - 10,6 ks
Hmotnost:	cca 4,20 kg/ks
Bezpečný sklon:	22°
Minimální sklon:	12°
Povrch:	NOVO
BRAMAC COOL:	NE

Poznámka:

* v závislosti na sklonu střechy a v případě použití krajních tašek

ROZMĚRY

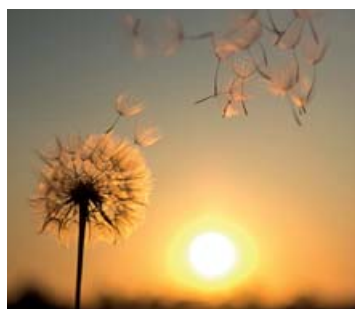
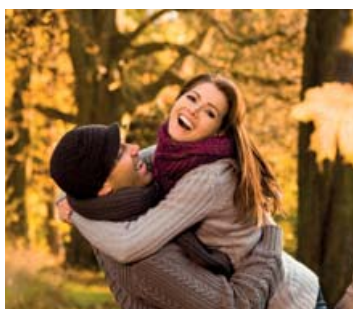
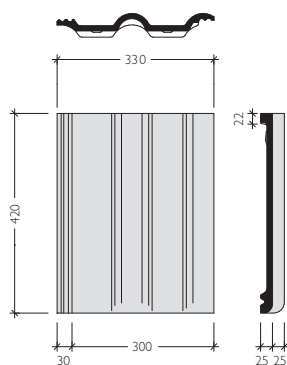

Tegalit NOVO

Taška s nádechem polomatného povrchu



břidlicově černá





TEGALIT NOVO

Tegalit NOVO je betonová střešní taška navržena pro moderní architekturu. Vyniká svým čistým designem, precizními liniemi a geometrickým tvarem. Její exkluzivní povrchová úprava NOVO dodává střeše sametový polomatný vzhled, který působí elegantně a zároveň nenápadně. Tegalit NOVO spojuje funkčnost a estetiku, čímž vytváří ideální řešení pro střechy současných stylových domů a designových staveb.

POVRCH

- sametově polomatný, hladký povrch, s dvojnásobnou povrchovou úpravou

KOMPLETNÍ STŘEŠNÍ SYSTÉM

- velký výběr tvarovek a prvků střešního systému
- konstrukční návaznost jednotlivých prvků střešního systému (barva, tvar, materiál)

ZÁRUKA

- 30 let záruka na materiál
- 30 nebo 15 let záruka na funkčnost střešního systému BRAMAC

TECHNICKÉ ÚDAJE

Vzdálenost latí (VL):	315 - 340 mm *
Způsob pokládky:	na plnou vazbu
Krycí šířka:	300 mm
Závěsná délka:	396 mm
Spotřeba na m ² :	cca 9,8 - 10,6 ks
Hmotnost:	cca 5,2 kg/ks
Bezpečný sklon:	25°
Minimální sklon:	15°
Povrch:	NOVO
BRAMAC COOL:	NE

Poznámka:

* v závislosti na sklonu střechy a v případě použití krajních tašek

ROZMĚRY

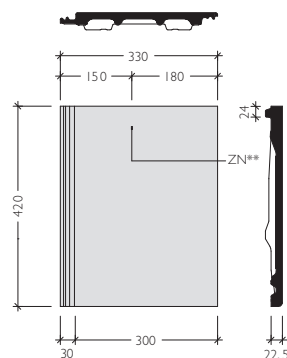

** značka pro pokládku na vazbu



Viva **NOVINKA**

Klasický vzhled v moderním provedení



cihlově červená
(NOVO)

antik





VIVA

Model Viva nabízí klasický vzhled bobrovky v novém provedení. Moderní tvar s drážkou a pokládka tašek na vazbu přináší mnoho výhod: menší počet kusů na m², nižší hmotnost, rychlejší pokládku a výhodnější cenu. Viva má povrchovou úpravu NOVO pro barvu cihlově červená a P5 pro barvu antik. Barva antik je vhodná pro rekonstrukce historických objektů.

POVRCH

- sametově polomatný, hladký povrch, s dvojnásobnou povrchovou úpravou

KOMPLETNÍ STŘEŠNÍ SYSTÉM

- velký výběr tvarovek a prvků střešního systému
- konstrukční návaznost jednotlivých prvků střešního systému (barva, tvar, materiál)

ZÁRUKA

- 30 let záruka na materiál
- 30 nebo 15 let záruka na funkčnost střešního systému BRAMAC

TECHNICKÉ ÚDAJE

Vzdálenost latí (VL):	310 - 330 mm *
Způsob pokládky:	na vazbu
Krycí šířka:	300 mm
Závěsná délka:	398 mm
Spotřeba na m ² :	cca 9,8 - 10,8 ks
Hmotnost:	cca 4,5 kg/ks
Bezpečný sklon:	30°
Minimální sklon:	20°
Povrch:	NOVO PROTECTOR
BRAMAC COOL:	NE

Poznámka:

* v závislosti na sklonu střechy. V případě použití krajních tašek nesmí být vzdálenost latí menší než 280 mm.

ROZMĚRY

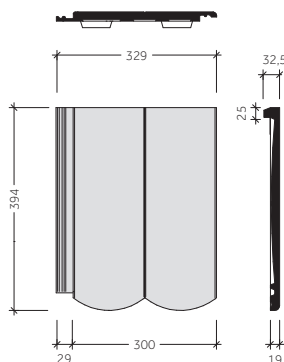

Bramac MAX

Hospodárné řešení pro šikmé střechy



cihlově červená



červenohnědá



ebenově černá





POVRCHOVÁ ÚPRAVA
PROTECTOR
 S 5NÁSObNOU OCHRANOU

BRAMAC MAX

Taška Bramac MAX představuje hospodárné řešení pro všechny šikmé střechy. Formát tašky je větší, proto spotřebujete pouze 7,5 kusů na m². Významnou předností tašky Bramac MAX je snížení hmotnosti krytiny o 15 % bez omezení ostatních vlastností. Vyznačuje se vysokou přesností tvaru i životností, a proto je vhodná pro velké a střední plochy.

POVRCH

- hedvábně lesklý povrch s ochrannou vrstvou Protector, která zajišťuje odolnost proti oděru, barevnou stálost i lepší odolnost proti znečištění střechy

KOMPLETNÍ STŘEŠNÍ SYSTÉM

- velký výběr tvarovek a prvků střešního systému
- konstrukční návaznost jednotlivých prvků střešního systému (barva, tvar, materiál)

ZÁRUKA

- 30 let záruka na materiál
- 30 nebo 15 let záruka na funkčnost střešního systému BRAMAC

TECHNICKÉ ÚDAJE

Vzdálenost latí (VL):	370 - 405 mm *
Způsob pokládky:	na stříh
Krycí šířka:	330 mm
Závěsná délka:	458 mm
Spotřeba na m ² :	cca 7,5 - 8,1 ks
Hmotnost:	cca 5,25 kg/ks
Bezpečný sklon:	22°
Minimální sklon:	12°
Povrch:	
BRAMAC COOL:	NE

Poznámka:

* v závislosti na sklonu střechy a v případě použití krajních tašek

ROZMĚRY

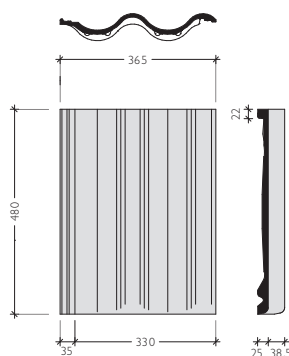

Bramac MAX 7°

Řešení pro šikmé střechy od sklonu 7°



cihlově červená

červenohnědá

ebenově černá





POVRCHOVÁ ÚPRAVA
PROTECTOR
 S 5NÁSOBNOU OCHRANOU

BRAMAC MAX 7°

Bramac MAX 7° lze jako jediný model na trhu použít na pokládku již od sklonu střechy 7°. Střešní systém Bramac 7° je systémové řešení pro moderní střechy s nízkým sklonem od 7° se všemi přednostmi, které charakterizují skládanou krytinu. Je to zejména jednoduchá montáž, funkční řešení prostupů, odvětrání střešního pláště i snadná dodatečná konstrukční řešení.

POVRCH

- hedvábně lesklý povrch s ochrannou vrstvou Protector, která zajišťuje odolnost proti oděru, barevnou stálost i lepší odolnost proti znečištění střechy

KOMPLETNÍ STŘEŠNÍ SYSTÉM

- velký výběr tvarovek a prvků střešního systému
- konstrukční návaznost jednotlivých prvků střešního systému (barva, tvar, materiál)

ZÁRUKA

- 30 let záruka na materiál
- 30 nebo 15 let záruka na funkčnost střešního systému BRAMAC

TECHNICKÉ ÚDAJE

Vzdálenost latí (VL):	370 - 375 mm
Způsob pokládky:	na stříh
Krycí šířka:	330 mm
Závěsná délka:	458 mm
Spotřeba na m ² :	cca 8,1 ks
Hmotnost:	cca 5,3 kg/ks
Bezpečný sklon:	22°
Minimální sklon:	7° *
Povrch:	
BRAMAC COOL:	NE

Poznámka:

* nutná doplňková opatření

ROZMĚRY

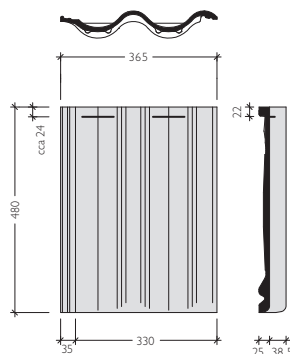

Proč se rozhodnout pro šikmou střechu?

Šikmá střecha

DĚŠŤ

Předností šikmých střech je bezpečné odvedení srážkové vody. To zaručuje spolehlivou ochranu vnitřního prostoru před případným poškozením.



VÍTR A BOUŘKA

Vítr se u šikmých střech „zlomí“ o hřeben a tím se výrazně sníží sací účinek větru. Během silných poryvů větru se může skládaná krytina nepatrně nadzdvihnout, ale poté se okamžitě vrátí zpět do své původní polohy.



A NEJEN TO

Rodinný dům se šikmou střechou uspoří za jeden životní cyklus 50ti let 26,21 tun CO₂. Toto množství odpovídá 204.756 km ujetých osobním autem s produkcí CO₂ v hodnotě 128g/km.



TEPLO

Větrací prvky u šikmých střech výrazně přispívají během letních měsíců ke snížení teploty pod střechou. Nežádoucí teplo je odváděno v oblasti hřebene.



ENERGIE NA STŘEŠE

Pro fotovoltaické a solární zařízení nejsou nutné žádné další složité konstrukce a kolektory mohou být dokonce integrovány přímo do krytiny.



NÁKLADY

Náklady na pořízení šikmé střechy, vzhledem k její 50leté životnosti, jsou velmi příznivé. Ani náklady na pravidelnou údržbu nejsou nikterak vysoké. První požadavky na obnovu či větší opravu střechy se zpravidla objevují až po cca 30 letech!



OPRAVA STŘECHY

Skládanou krytinu je možné u šikmé střechy rychle a jednoduše vyměnit.



OBYTNÉ PODKROVÍ

U šikmých střech je možné podkroví vybudovat dodatečně.



PRODLOUŽENÍ ŽIVOTNOSTI

Přesahy střechy přispívají k ochraně fasády a oken před nadměrným vlhkem a slunečním zářením.

Betonové střešní tašky jsou příliš těžké? **OMYL!**

Domníváte se, že naše betonové střešní tašky jsou příliš těžké pro Váš krov? Dokážeme Vám, že krytina tvoří jen malou část z celkového zatížení střešního krovu.

Při posouzení zatížení střešní konstrukce hraje váha krytiny méně významnou roli. Mnohem důležitější jsou hodnoty zatížení střešní konstrukce způsobené větrem a sněhem.

Při posuzování zatížení střešní konstrukce má lehká krytina minimální vliv na dimenzování krovu. Navíc za bouřky je relativně větší hmotnost betonových tašek naopak výhodou.

ZDE JE DŮKAZ:



ZATÍŽENÍ

(kg/m²)

	Beton. taška Classic	Eternit	Pálená krytina
VÍTR	100	100	100
SNÍHA A LED	150	150	150
KRYTINA	42	20	42
STŘEŠNÍ KONSTRUKCE	20	20	20

CELKOVÉ ZATÍŽENÍ

312 290 312

Váhový rozdíl 22 kg = 7,1% 0 kg

97% všech šikmých střech je vhodných pro použití krytiny BRAMAC bez jakýchkoliv dodatečných požadavků na úpravu krovu.

Pro ujištění, že Váš krov splňuje všechny požadavky, nechte krov posoudit statikem. Statik zhodnotí stav dřevěné konstrukce, správnost dimenze jednotlivých prvků a celkovou únosnost krovu. Pak budete bezpečně vědět, zda je možné vyměnit stávající krytinu za novou nebo zda se můžete pustit bez obav do rozsáhlejší přestavby nebo modernizace půdního prostoru či podkrovní.

Okapový systém StabiCor



BRAMAC

Okapový systém StabiCor - M

Pozinkovaný plech s ochrannou barevnou vrstvou



POPIS PRODUKTU

Důmyslný spojovací systém bez nutnosti pájení a lepení. Ochrana vůči oděrům a poškrábání při montáži, resp. dopravě (žlaby a svodové roury jsou po celé délce baleny do ochranné fólie). Vyznačuje se vysokou stabilitou vůči povětrnostním vlivům a UV záření. Odolává velkým teplotním změnám. Žlaby, svodové roury a tvarovky jsou z ocelového pozinkovaného plechu s ochrannou vrstvou (tl. povlaku 25 µm oboustranně - polyesterová vrstva) ve 4 barvách. Není nutný žádný nátěr.

Na webových stránkách (www.bramac.cz, www.bmigroup.com/cz) najdete širokou nabídku služeb zákazníkům a na základě předaných podkladů Vám bezplatně zpracujeme rozpis prvků střešní krytiny a okapového systému - v záložce **Kalkulace střešní krytiny zdarma**.

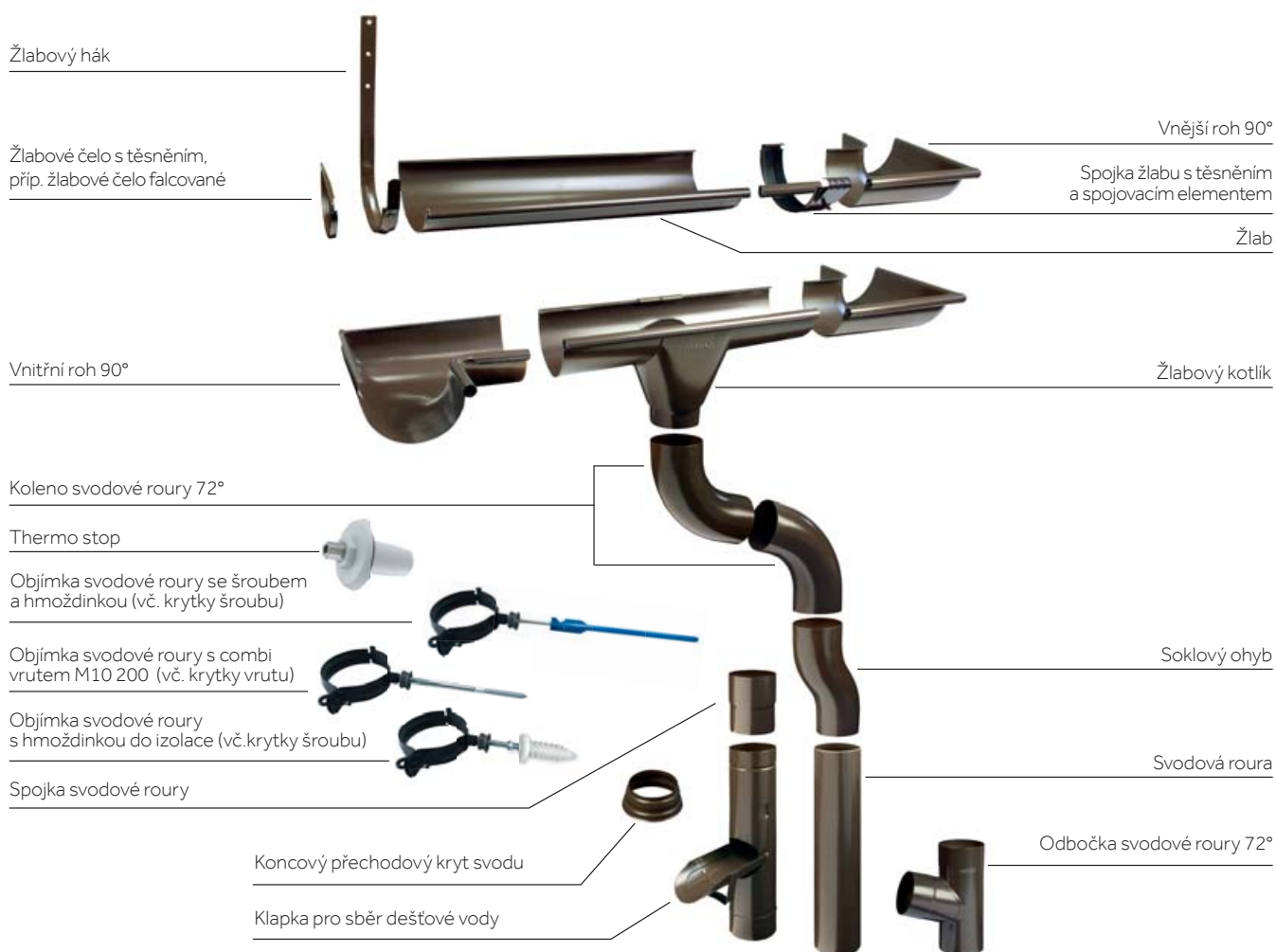

VÝHODY PRODUKTU

- Dlouhá životnost
- Odolnost proti korozi
- Minimální údržba
- Barevná stálost
- Výběr ze čtyř barev
- Jednoduchá a rychlá montáž
- Bezplatný výpočet
- Záruka 10 let

BARVY

RAL 9005 černá

RAL 7016 antracitová

RAL 8019 tmavohnědá

RAL 8004 cihlově červená

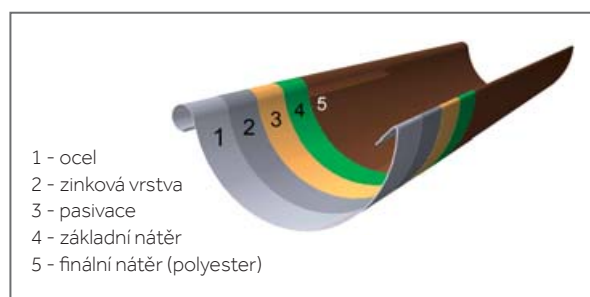

Okapový systém

StabiCor - M

Pozinkovaný plech s ochrannou barevnou vrstvou

Název výrobku	Jednotka množství	Barvy						
		černá (RAL 9005)	tmavohnědá (RAL 8019)	cihlově červená (RAL 8004)	černá (RAL 9005)	antracitová (RAL 7016)	tmavohnědá (RAL 8019)	cihlově červená (RAL 8004)
		Průměr 100 mm / RŠ 250			Průměr 150 mm / RŠ 333			
Žlaby								
Žlab 4 m	1 ks = 4 m	•	•	•	•	•	•	•
Žlab 6 m	1 ks = 6 m				•		•	
Spojka žlabu s těsněním a spojovacím elementem	1 ks	•	•	•	•	•	•	•
Vnitřní roh 90°	1 ks	•	•	•	•	•	•	•
Vnější roh 90°	1 ks	•	•	•	•	•	•	•
Žlabové čelo s těsněním	1 ks	•	•	•	•	•	•	•
Žlabové čelo falcované	1 ks	•	•	•	•	•	•	•
Žlabový kotlík 150/100	1 ks				•	•	•	•
Žlabový kotlík 100/80	1 ks	•	•	•				
Žlabový hák délka 300 mm	1 ks	•	•	•	•	•	•	•
Speciální roh žlabu - úhel na objednávku	1 ks	•	•	•	•		•	•
Svody		Jmenovitá světlost 80 mm pro průměr žlabu 100 mm			Jmenovitá světlost 100 mm pro průměr žlabu 150 mm			
Svodová roura 4 m	1 ks = 4 m				•		•	
Svodová roura 3 m	1 ks = 3 m	•	•	•	•	•	•	•
Svodová roura 1 m	1 m	•	•	•	•	•	•	•
Koleno svodové roury 72°	1 ks	•	•	•	•	•	•	•
Odbočka svodové roury 72° - 100/100	1 ks				•	•	•	•
Odbočka svodové roury 72° - 80/80	1 ks	•	•	•				
Spojka svodové roury	1 ks	•	•	•	•	•	•	•
Klapka pro sběr dešťové vody	1 ks	•	•	•	•	•	•	•
Soklový ohyb	1 ks	•	•	•	•	•	•	•
Objímka svodové roury bez combivrutu	1 ks	•	•	•	•	•	•	•
Combi vrut M10 200 mm k objímce svodu	1 ks	•	•	•	•	•	•	•
Koncový přechodový kryt svodu	1 ks	•	•	•	•	•	•	•
Hmoždinka do izolace (EPS, XPS) se závitem M10	1 ks	•	•	•	•	•	•	•
Set pro zateplení do tl.80 mm - hmoždinka (120 mm) + šroub 7,5 mm se závitem M10 (140 mm)	1 ks	•	•	•	•	•	•	•
Set pro zateplení do tl.140 mm - hmoždinka (180 mm) + šroub 7,5 mm se závitem M10 (200 mm)	1 ks	•	•	•	•	•	•	•
Set pro zateplení do tl.180 mm - hmoždinka (240 mm) + šroub 7,5 mm se závitem M10 (250 mm)	1 ks	•	•	•	•	•	•	•
Set pro zateplení do tl.220 mm - hmoždinka (280 mm) + šroub 7,5 mm se závitem M10 (300 mm)	1 ks	•	•	•	•	•	•	•
Ostatní prvky								
Korekční lak, 40 ml se štětečkem	1 ks	•	•	•	•	•	•	•
Tabule plechu 2x1 m	1 ks	•	•	•	•	•	•	•
Thermo stop	1 ks	šedá						
Těsnící tmel - kaučukový	1 ks	transparentní						
Krytka trnu k objímce	1 ks	šedá						

Prodejní oblasti Bramac

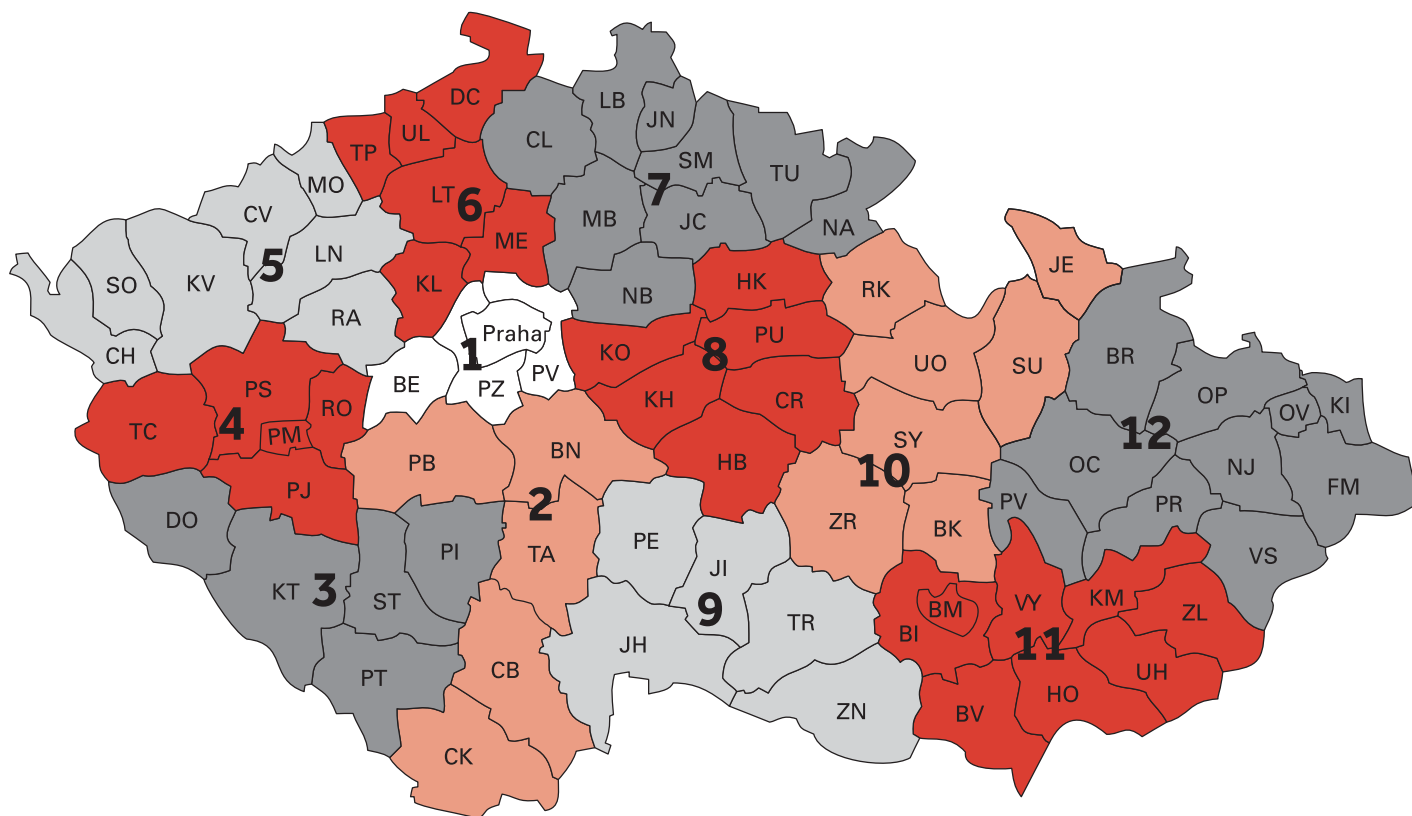

**DOMLUVTE SI NÁVŠTĚVU NAŠEHO OBCHODNÍHO ZÁSTUPCE,
KTERÝ VÁM POMŮŽE S VÝBĚREM A PLÁNOVÁNÍM VAŠÍ STŘECHY:**

- | | | | |
|--|---|--|---|
| 1 Ivo Svoboda
602 682 870 | 4 Jiří Hamerník
602 168 234 | 7 Radek Skácel
602 170 478 | 10 Petr Peša
602 170 491 |
| 2 Libor Velinský
721 966 544 | 5 Miroslav Machalec
721 969 766 | 8 Petr Včeliš
602 170 483 | 11 Petr Pospíšil, DiS
602 170 487 |
| 3 Bohumil Lejnar
602 168 235 | 6 Radek Vaněk
721 969 796 | 9 Ing. Jaromír Jelínek
725 786 232 | 12 Radim Kučera
734 788 559 |

BRAMAC

BMI střešní a hydroizolační systémy s.r.o.

Prosek Point

Prosecká 855/68

190 00 Praha 9

T 266 770 111

E bramac.cz@bmigroup.com

www.bramac.cz

www.bmigroup.com/cz

STŘECHA NA CELÝ ŽIVOT