

BRAMAC

Montážní návod

Zajištění proti větru, upevnění betonových a keramických tašek

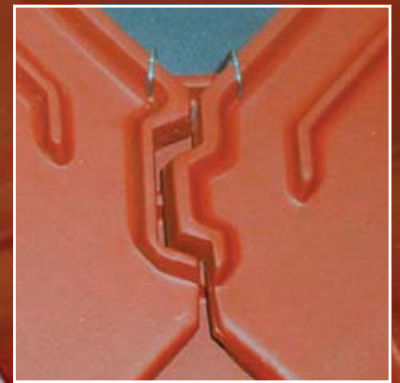

Part of **BMI**

bramac.cz
bmigroup.com/cz

STŘECHA NA CELÝ ŽIVOT

Betonové tašky Bramac

Zajištění proti větru, upevnění



PŘÍCHYTKA TAŠKY POZINKOVANÁ

Slouží k upevnění profilovaných střešních tašek, k dodatečnému připevnění tvarovek a doplňkových tašek. Tašky je třeba zajišťovat proti sání větru. Délka připevnění je 7 a 8 cm dle modelu střešní tašky. Odolnost v tahu je min. 0,15 kN

Materiál: pozinkovaný plech a ocelový drát

Spotřeba: 1ks / tašku

Určeno pro modely:

Přichytka tašky č.1 - délka připevnění = 7 cm

Natura

Alpská taška Classic Standard

Alpská taška Classic Protector

Montero

Tegalit

Reviva

Přichytka tašky č.2 - délka připevnění = 8 cm

Bramac MAX

Moravská taška *plus*

Římská taška

Bramac MAX 7°



PŘÍCHYTKA HŘEBENÁČE

Zajišťuje bezpečné připevnění hřebenáčů na hřebeni a nároží. Přichytka hřebenáče se připevňuje hřebíkem 3,1/80 mm a dvěma hřebíky 2,7/45 mm (nebo vruty odpovídajících rozměrů) přímo k hřebenové/nárožní latě.

Barvy: cihlově červená, tmavohnědá, břidlicově černá

Materiál: hliníkový plech tl. 1,6 mm s úpravou vypalovaným lakem

Určeno pro modely: všechny modely betonových tašek

Keramické tašky Bramac

Zajištění proti větru, upevnění

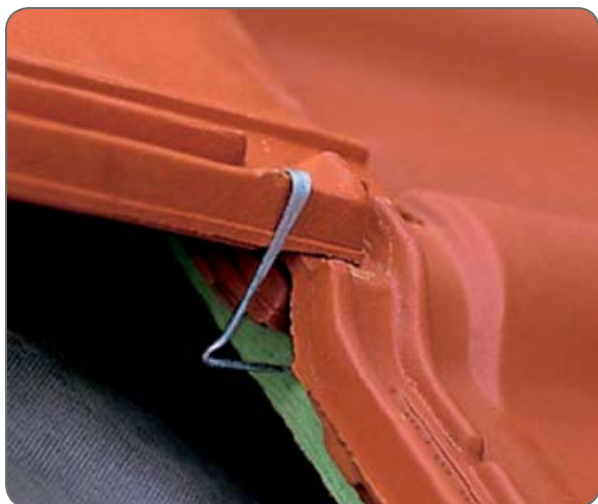

PŘÍCHYTKA TAŠKY DZ 1

Příchytky slouží k upevnění profilovaných keramických tašek a k dodatečnému připevnění tvarovek a doplňkových tašek ke střešním latím. Tašky je třeba zajišťovat proti sání větru, zejména při nižších sklonech a vždy podél okrajů střechy.

Materiál:	pozink
Spotřeba:	1 ks / tašku
Určeno pro modely:	Granát 11 Granát 13 Topas 13 Rubín 13

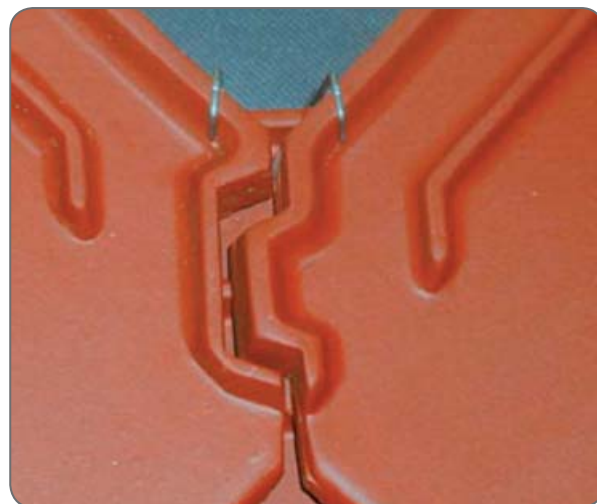

PŘÍCHYTKA TAŠKY DZ 4

Příchytky slouží k upevnění profilovaných keramických tašek a k dodatečnému připevnění tvarovek a doplňkových tašek ke střešním latím. Tašky je třeba zajišťovat proti sání větru, zejména při větších sklonech a vždy podél okrajů střechy.

Střešní taška se připevňuje příchytkou bez zatloukání. Umístí se do boční drážky a kolem střešní latě (40 x 60 mm nebo 30 x 50 mm).

Materiál:	pozink
Spotřeba:	2 ks / tašku
Určeno pro modely:	Smaragd

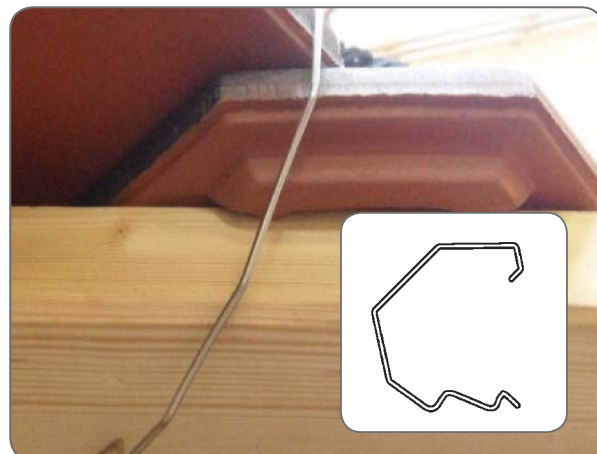
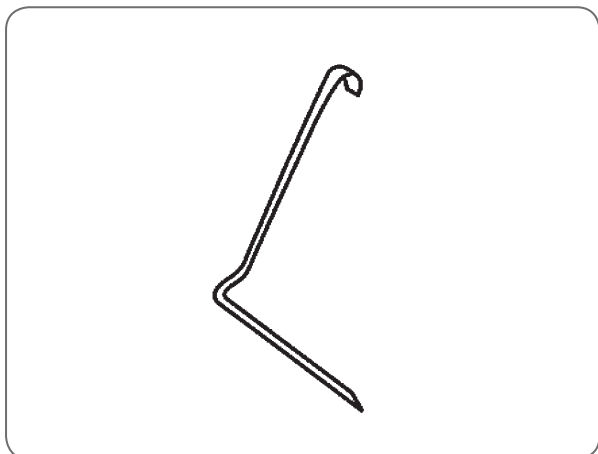

Keramické tašky Bramac

Zajištění proti větru, upevnění

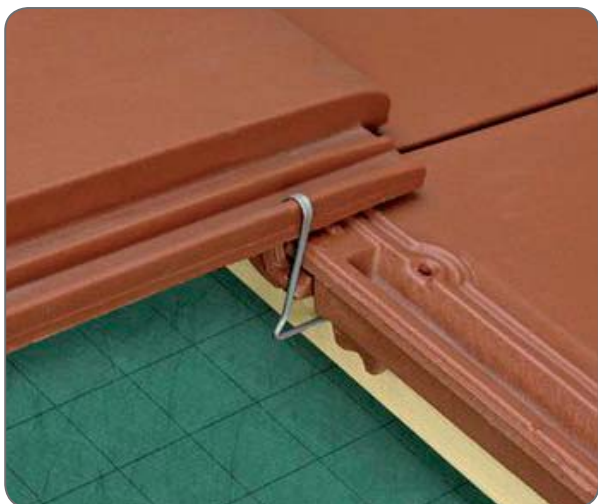

PŘÍCHYTKA TAŠKY DZ 5 a DZ 9

Přichytka slouží k upevnění profilovaných keramických tašek, k dodatečnému připevnění tvarovek a doplňkových tašek ke střešním latím. Tašky je třeba zajišťovat proti sání větru, zejména při větších sklonech a vždy podél okrajů střechy.

Materiál:	pozink
Spotřeba:	1 ks / tašku
DZ 5 určena pro model:	Turmalín
DZ 9 určena pro model:	Rubín 9

PŘÍCHYTKA TAŠKY OPÁL 30/50 mm

PŘÍCHYTKA TAŠKY OPÁL 40/60 mm

Přichytka jsou vhodné pro šupinové krytí na latě 30/50 nebo 40/60 mm a pro korunové krytí s přichytkami tašek Opál pro korunové krytí. Přichytka slouží k přichycení proti sacím účinkům větru.

Materiál:	pozink
Určeno pro model:	Opál

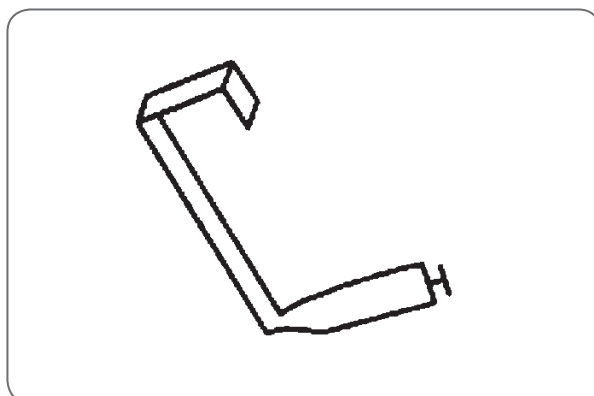
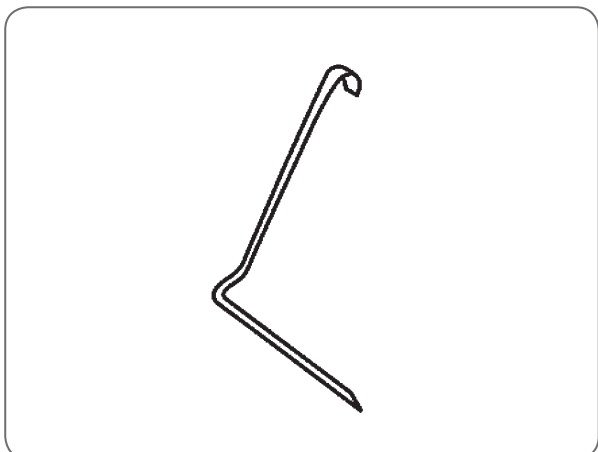

Keramické tašky Bramac

Zajištění proti větru, upevnění



PŘÍCHYTKA TAŠKY OPÁL PRO KORUNOVÉ KRYTÍ

Slouží k připevnění vrchní krycí řady Opálu při korunovém krytí a k přichycení proti sacím účinkům větru.

Materiál: nerez

Určeno pro model: Opál



PŘÍCHYTKA HŘEBENÁČE K

Pro jednoduché a bezpečné upevnění kónického hřebenáče K. Zajišťuje bezpečné připevnění hřebenáčů na hřebeni a nároží.

Barvy: cihlově červená, tmavohnědá

Materiál: hliníkový plech

Určeno pro: hřebenáč kónický K

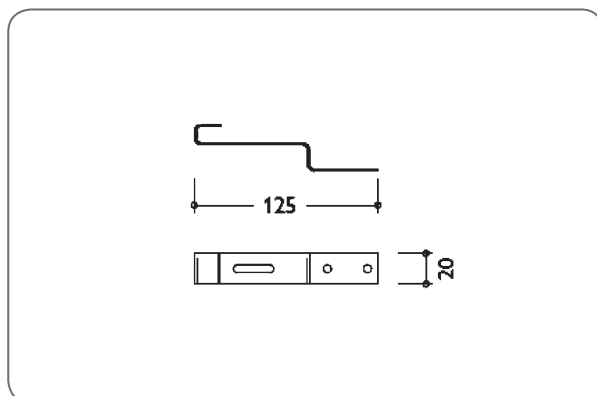
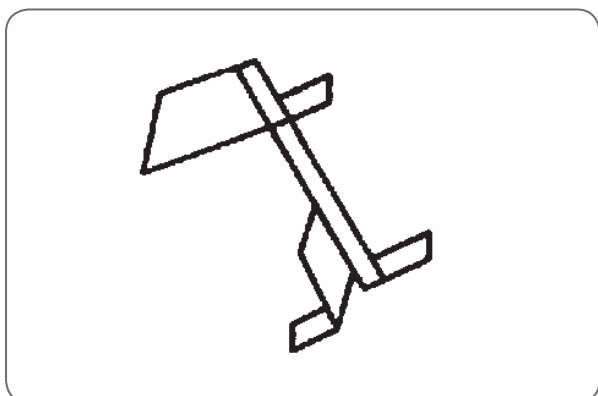

Keramické tašky Bramac

Zajištění proti větru, upevnění



PŘÍCHYTKA HŘEBENÁČE HO + N

Pro jednoduché a bezpečné upevnění hřebenače dráž-kového HO, hřebenače kónického HO a hřebenače liniového N. Zajišťuje bezpečné připevnění hřebenačů na hřebeni a nároží.

Barvy:	cihlově červená, tmavohnědá
Materiál:	hliníkový plech
Určeno pro:	hřebenáč drážkový HO hřebenáč kónický HO hřebenáč liniový N hřebenáč liniový K

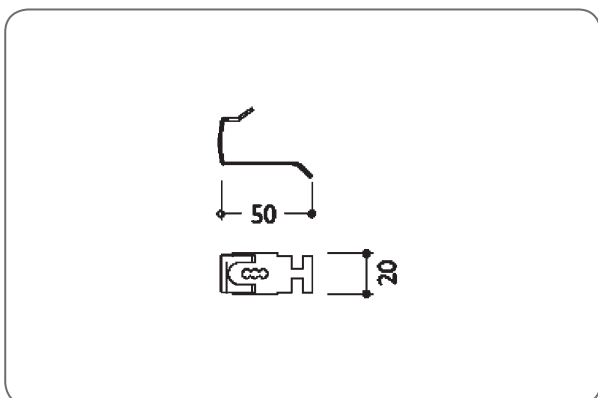

PŘÍCHYTKA PRO ŘEZANÉ TAŠKY

Slouží pro jednoduché a rychlé upevnění řezaných tašek v nároží a v úžlabí bez vrtání řezané tašky.

Materiál:	nerez
Spotřeba:	1 ks / řezanou tašku
Určeno pro modely:	všechny modely betonových a keramických tašek

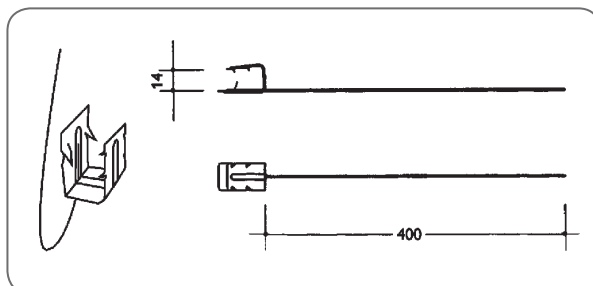
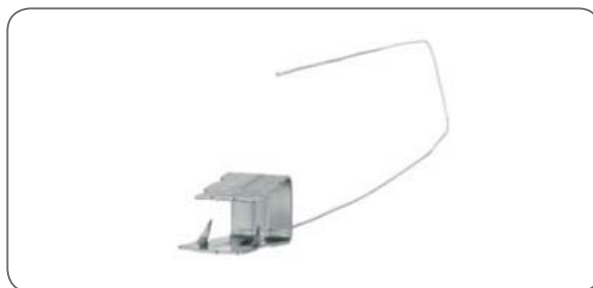

Keramické tašky Bramac

Zajištění proti větru, upevnění

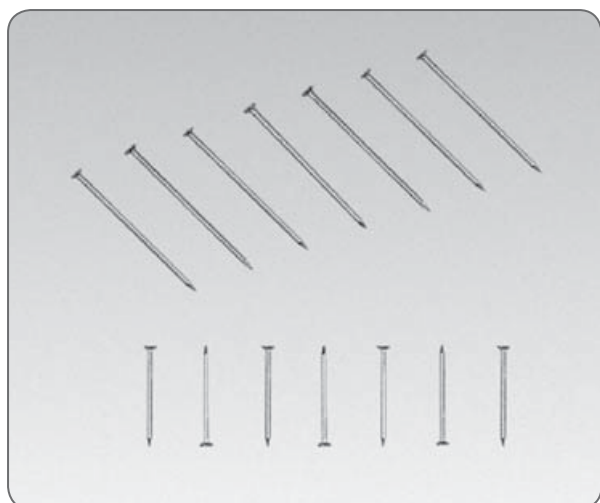

HŘEBÍKY 45 A 80 mm POZINKOVANÉ

Pozinkování a velikost hlav hřebíků zaručují optimální připevnění tvarovek s otvory pro hřebíky, jako jsou krajní tašky, hřebenáče apod. Hřebíky se používají také pro připevnění příchytek hřebenáčů a systémových doplňků.

Materiál:	pozinkovaná ocel
Typ:	Hřebíky 2,7/45 (průměr/délka), vel. hlavy 6 mm Hřebíky 3,1/80 (průměr/délka), vel. hlavy 8 mm
Balení:	1 kg
Určeno pro modely:	všechny modely betonových a keramických tašek

Montážní návod

Zajištění proti větru, upevnění

SORTIMENT UPEVNĚNÍ



Přichytka pro řezané tašky



Přichytka hřebenače



Přichytka hřebenače HO+N



Přichytka hřebenače K



PŘICHYTKA PRO ŘEZANÉ TAŠKY / NÁROŽÍ

- Přichytka pro řezané tašky s hroty je možné umístit těsně k rovině nároží, tím je přichytka kompletně zakrytá větracím pásem nároží a hřebenačem.
- Přichytka je možné zatlouci nadoraz.
- Zkontrolovat bezpečné usazení.



- Přichytka v žádném případě neupevňovat v oblasti překrytí střešních tašek.
- Přichytka připevnit do spodní konstrukce šroubem nebo hřebíkem (min. s pozinkovanou úpravou).
- Připevnit vázací drát s lehkým utažením.

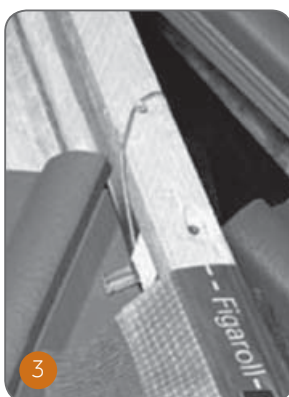

- Položit větrací pás nároží (Basicroll, Figaroll nebo Metalroll).
- Nároží pokrýt hřebenači.



PŘICHYTKA PRO ŘEZANÉ TAŠKY / ÚŽLABÍ

- Pokrýt okolí úžlabí.
- Část přichytky pro řezané tašky s hroty zatlouct do horní části střešní tašky, např. v oblasti odseknutých ozubů, popř. ve výřezu tašky.
- Zkontrolovat bezpečné usazení.
- Na laťování připevnit šroub nebo hřebík (min. s pozinkovanou úpravou).
- Připevnit vázacím drátem přichytka ke šroubu nebo hřebíku na laťování. Úžlabí je připravené na dokrytí.



PŘICHYTKA HŘEBENÁČE HO + N

- Přichytka hřebenače HO + N (keramické hřebenače) slouží pro jednoduché a bezpečné upevnění hřebenače drážkového HO, hřebenače kónického HO a hřebenače liniového N a K.
- Kladení - díky podélnému otvoru může být změněn přesah hřebene-náčů o přibližně 10 mm. Tím je možné přizpůsobit krycí délku hřebene nebo nároží.
- Hřebenač a přichytka hřebenače připevnit vrtem do dřeva (min. s pozinkovanou úpravou), a zašroubovat nejméně do hloubky 24 mm do hřebenové či nárožní latě.



PŘICHYTKA HŘEBENÁČE / PŘICHYTKA HŘEBENÁČE K

- Přichytka hřebenače (pro betonové hřebenače) slouží pro jednoduché bezpečné připevnění betonových hřebenačů k hřebenové nebo nárožní latě.
- Přichytka hřebenače K (pro keramické hřebenače) slouží pro jednoduché bezpečné připevnění hřebenačů K k hřebenové nebo nárožní latě.
- Kladení - díky podélnému otvoru může být změněn přesah hřebene-náčů o přibližně 10 mm. Tím je možné přizpůsobit krycí délku hřebene nebo nároží.
- Hřebenač a přichytka hřebenače připevnit vrtem do dřeva (min. s pozink. úpravou), a zašroubovat nejméně do hloubky 24 mm do hřebenové a nárožní latě.

Montážní návod

Zajištění proti větru, upevnění

SORTIMENT UPEVNĚNÍ



Přichytka tašky DZ 1,
DZ 5 a DZ 9



Přichytka tašky
pozinkovaná (7 a 8 cm)



Přichytka tašky DZ 4



Přichytka tašky Opál 30/50 mm
Přichytka tašky Opál 40/60 mm



Přichytka tašky Opál
pro korunové krytí



PŘÍCHYTKA TAŠKY POZINKOVANÁ

- Slouží k upevnění profilovaných střešních tašek, k dodatečnému připevnění tvarovek a doplňkových tašek. Tašky je třeba zajišťovat proti sání větru. Délka připevnění je 7 a 8 cm dle modelu střešní tašky.
- **Kladení** - přichytku vložit k boční vodní drážce a zatlouct do boku střešní latě.
- **Přichytka tašky č. 1**
- délka připevnění = 7 cm
Natura
Alpská taška Classic Standard
Alpská taška Classic Protector
Montero
Tegalit
Reviva
- **Přichytka tašky č. 2**
- délka připevnění = 8 cm
Bramac MAX
Moravská taška plus
Římská taška
Bramac MAX 7°



PŘÍCHYTKA TAŠKY DZ 4

- Je určena model Smaragd.
- **Kladení** - přichytka se nezatlouká - jen se vloží k boční vodní drážce a zahákne za střešní lať, druhou stranou se sevře nad tím položená střešní taška.

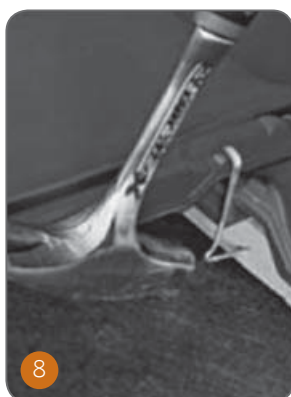

PŘÍCHYTKA TAŠKY DZ 1, DZ 5 a DZ 9

- **DZ 1**: pro model Rubín 13, Granát 11, Granát 13, Topas 13
- **DZ 5**: pro model Turmalín
- **DZ 9**: pro model Rubín 9.
- **Kladení** - přichytku vložit k boční vodní drážce a zatlouct do boku střešní latě.

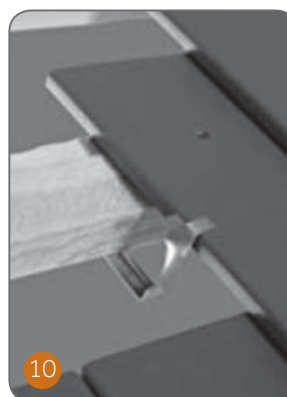

PŘÍCHYTKA TAŠKY OPÁL 30/50mm PŘÍCHYTKA TAŠKY OPÁL 40/60mm

- Určeno pro model Opál.
- **Šupinové krytí**
Přichytky jsou vhodné na šupinové krytí na latě 30/50 nebo 40/60 mm a pro korunové krytí s přichytkami tašek Opál pro korunové krytí. Přichytka visí na lati a drží dvě sousední bobrovky - viz. obrázek.

Montážní návod

Zajištění proti větru, upevnění

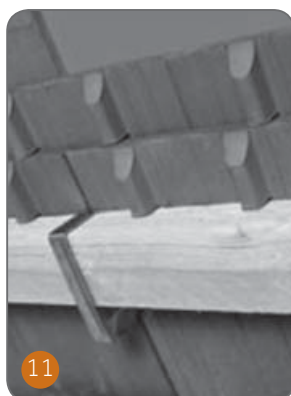

PŘÍCHYTKA TAŠKY OPÁL PRO KORUNOVÉ KRYTÍ

- Určeno pro model Opál.

• Korunové krytí

Každý 2. Opál upevnit příchytkou tašky Opál 30/50 nebo 40/60 mm dle rozměru latě.

(Požadavek: upevnění alespoň $\frac{1}{4}$ Opálu v dané upevňovací oblasti příchytkou tašky Opál 30/50 nebo 40/60 mm).



- Každou další vrstvu Opálu upevnit dle obrázku...



- Každý 2. Opál z vrchní vrstvy upevnit.

(Požadavek: upevnění alespoň $\frac{3}{4}$ Opálu v dané upevňovací oblasti příchytkou tašky Opál pro korunové krytí) s nosnou vrstvou...



ŠROUB 4 X 55 mm

- Zajišťuje bezpečné připevnění střešních tašek proti účinkům povětrnostních vlivů.
- Univerzální použití, vhodné také pro připevnění krajních tašek, příchytek hřebenačů a v mnoha dalších oblastech.

Montážní návod

Zajištění proti větru, návrh

SKLON STŘECHY, SÍLA VĚTRU A DOPORUČENÉ PŘIPEVNĚNÍ

Základním principem, který je třeba brát v úvahu při konstrukci střechy je, že sklon by měl být takový, aby rychle odvedl dešťovou vodu v co nejkratším čase ze střechy. Střešní sklon je důležitým faktorem, který hraje roli při výběru, ale i účinek větru na střechu. Síly od větru se liší v závislosti na rychlosti a směru větru, expozici a výšce hřebene.

Zdvih a sání větru je větší na menších sklonech střech. Je vhodnější zvýšit bezpečnostní faktor střechy přidáním celé řady a zvýšit tak překrytí v hlavě tašek rovnoměrně. Větší překrytí tašek není tak účinné jako větší sklon střechy.

PŘIČHYTÁVÁNÍ TAŠEK (OBECNÉ SHRNUTÍ ZÁKLADNÍCH PRAVIDEL)

- Při sklonu střechy nad **60°** a tam, kde lze očekávat extrémní účinky větru i při nižších sklonech musí být připevněna **každá taška** stranovou příchytkou.
- Při sklonu střechy nad **75°** musí být připevněna každá taška vrutem s protikorozní úpravou a zároveň i **stranovou příchytkou**.
- Nezávisle na sklonu střechy musí být u volného štítu připevněna každá krajová taška dvěma hřebíky s protikorozní úpravou nebo **dvěma vruty** s protikorozní úpravou.
- Nezávisle na sklonu střechy musí být u **okapové hrany** připevněna **každá taška**.
- **V hřebeni a nároží** musí být připevněn **každý hřebenáč nejméně jedním vrutem nebo hřebíkem** s protikorozní úpravou a zároveň příchytkou hřebenáče k hřebenové/nárožní lati. (Platí i pro kladení do malty, zejména pro nároží se sklonem větším než 30°.)
- Nezávisle na sklonu musí být u **volného pultu** připevněna **každá taška pultu vrutem** k závěsné lati a stranovou příchytkou ke druhé lati odshora položené závěsné lati.)
- U nároží a u úžlabí musí být připevněna každá řezaná taška nejméně jedním hřebíkem nebo vrutem s protikorozní úpravou, příp. příchytkou pro řezané tašky nebo pozinkovaným vázacím drátem silným min. 1 mm.
- Nezávisle na sklonu střechy musí být připevněna každá taška, která tvoří vnitřní obrys střechy, např. kolem lemování komínů, střešních oken apod. viz. kapitola Faktory ovlivňující sání větru.
- Další pokyny stanovují doporučená schémata (1:3, 1:2, 1:1, bez příchyttek) s ohledem na výšku hřebene nad terénem, tvar a sklon střechy, druh střešní konstrukce, okraje, rohy a vnitřní prostupy.

Tato základní pravidla stanovují **minimální požadavky** na zajištění krytiny před působením větru.

Jejich respektování nezbavuje projektanta či zhotovitele zodpovědnosti v případě škod způsobených povětrnostními vlivy.

PŘICHYTKY PRO BETONOVÉ A KERAMICKÉ TAŠKY BRAMAC

	Přichytka pro řezané tašky	Přichytka tašky pozinkovaná (7 cm)	Přichytka tašky pozinkovaná (8 cm)	Přichytka tašky DZ 1	Přichytka tašky DZ 4	Přichytka tašky DZ 5	Přichytka tašky DZ 9	Přichytka tašky Opál pro latě 30/50 mm	Přichytka tašky Opál pro latě 40/60 mm	Přichytka tašky Opál pro korunové krytí
Natura (NA)										
Bramac MAX (MX)										
Moravská taška <i>plus</i> (MP)										
Alpská taška Classic Standard (CLS)										
Alpská taška Classic Protector (CL)										
Montero (MO)										
Římská taška (RO)										
Tegalit (TE)										
Reviva (RE)										
Bramac MAX 7° (M7)										
Granát II (GR11)										
Granát I3 (GR13)										
Topas I3 (TO13)										
Rubín 9 (RU9)										
Rubín I3 (RU13)										
Turmalín (TUR)										
Smaragd (SM)										
Opál (OP)										



FAKTORY OVLIVŇUJÍCÍ SÁNÍ VĚTRU

Základní principem pro stanovení zatížení větrem jsou parametry, které jsou důležité z hlediska normy ČSN EN 1991 - 1 - 4.

Jak a do jaké míry působí zatížení větrem na střechu závisí na těchto parametrech:

A. ZEMĚPISNÁ POLOHA BUDOVY

B. VÝŠKA BUDOVY

C. TYP A TVAR STŘECHY

D. KONSTRUKCE STŘECHY A OBJEKTU

E. TYP KRYTINY A ÚNOSNOST PŘÍCHYTEK

ČESKÁ REPUBLIKA - automapa

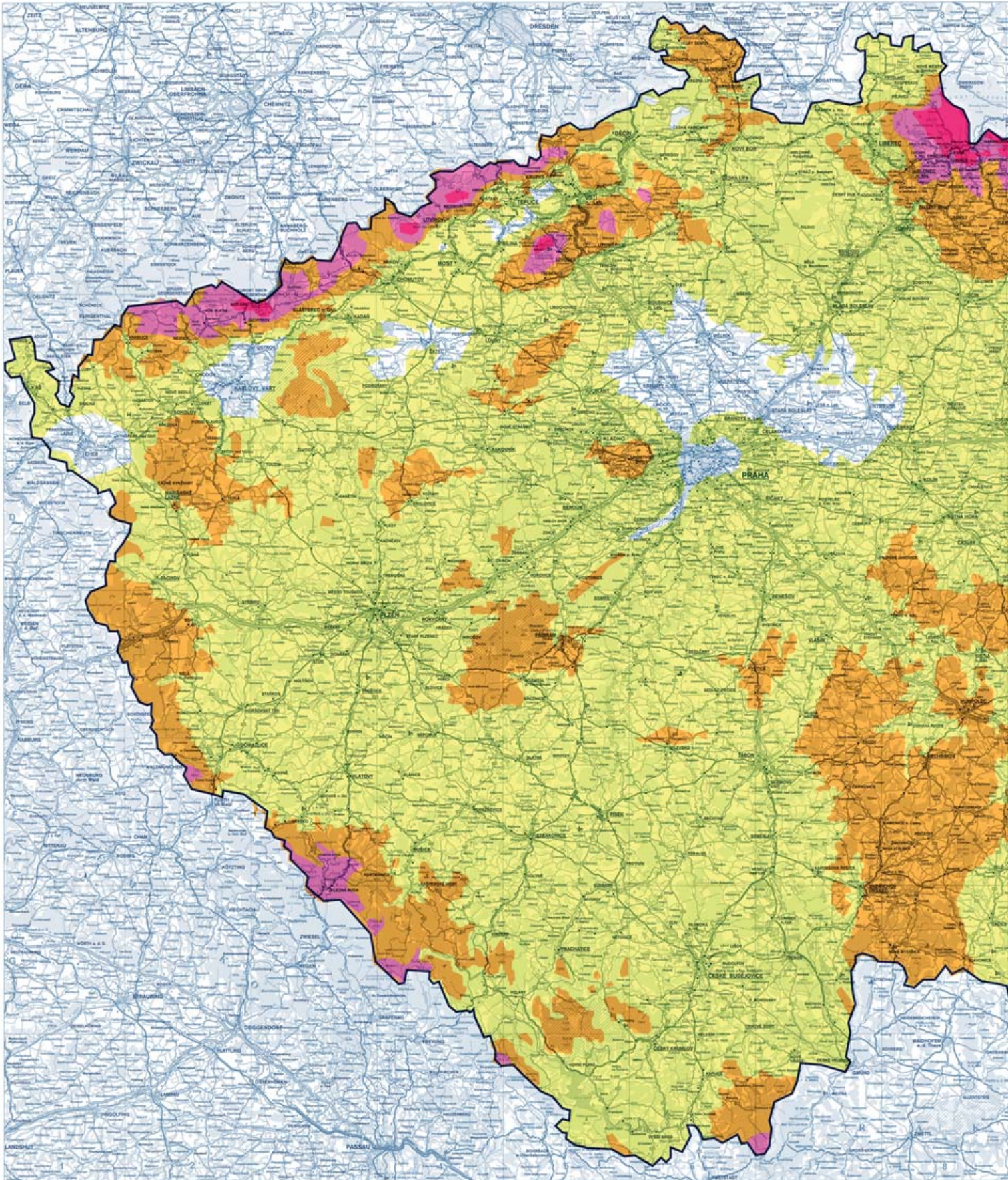

ČSN EN 1991-1-4:2007

MAPA VĚTROVÝCH OBLASTÍ
NA ÚZEMÍ ČR

Oblast

I	II	III	IV	V
22,5	25	27,5	30	36

Výchozí základní rychlost větru v m/s

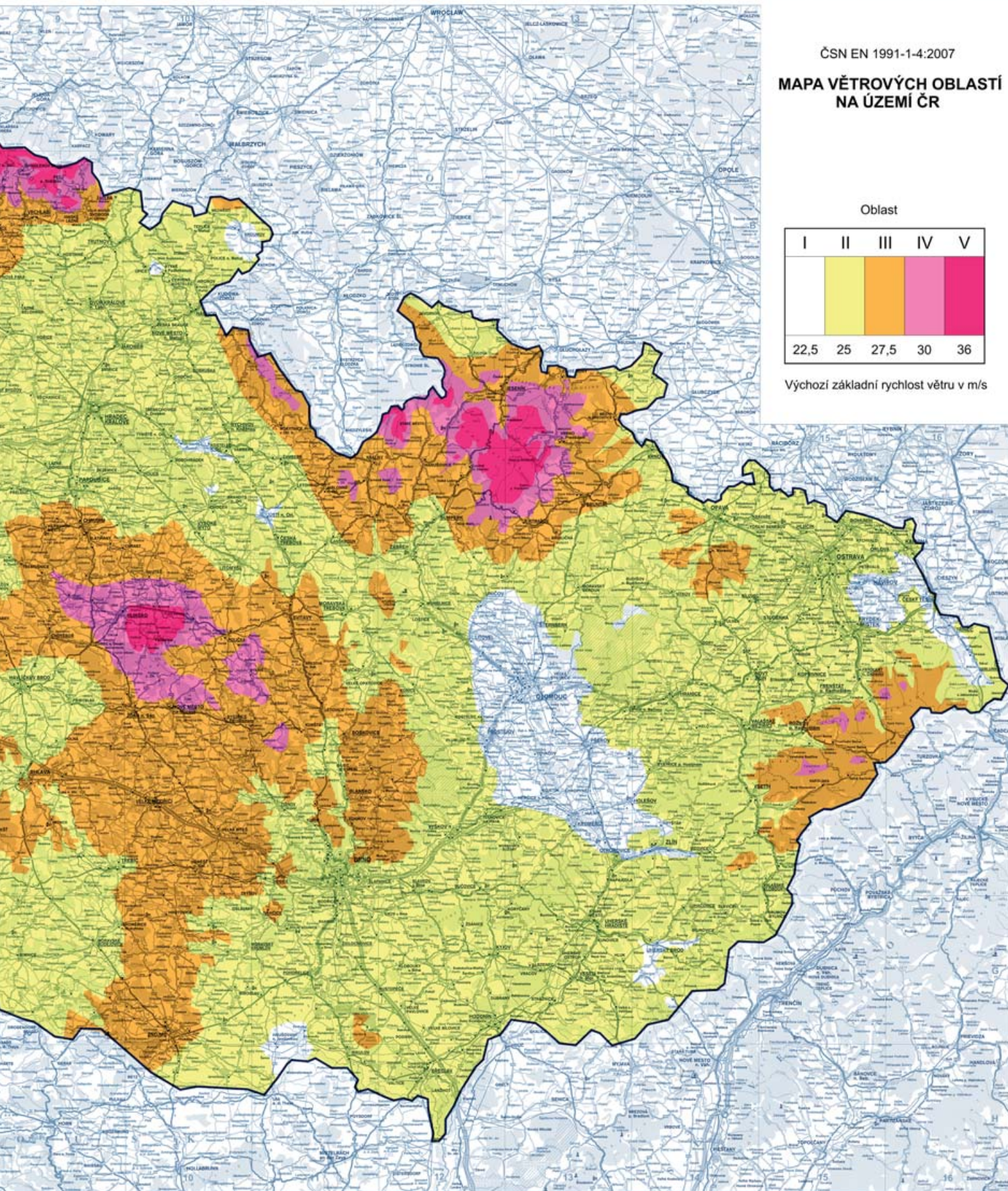

Montážní návod

Faktory ovlivňující sání větru

A. ZEMĚPISNÁ POLOHA BUDOVY

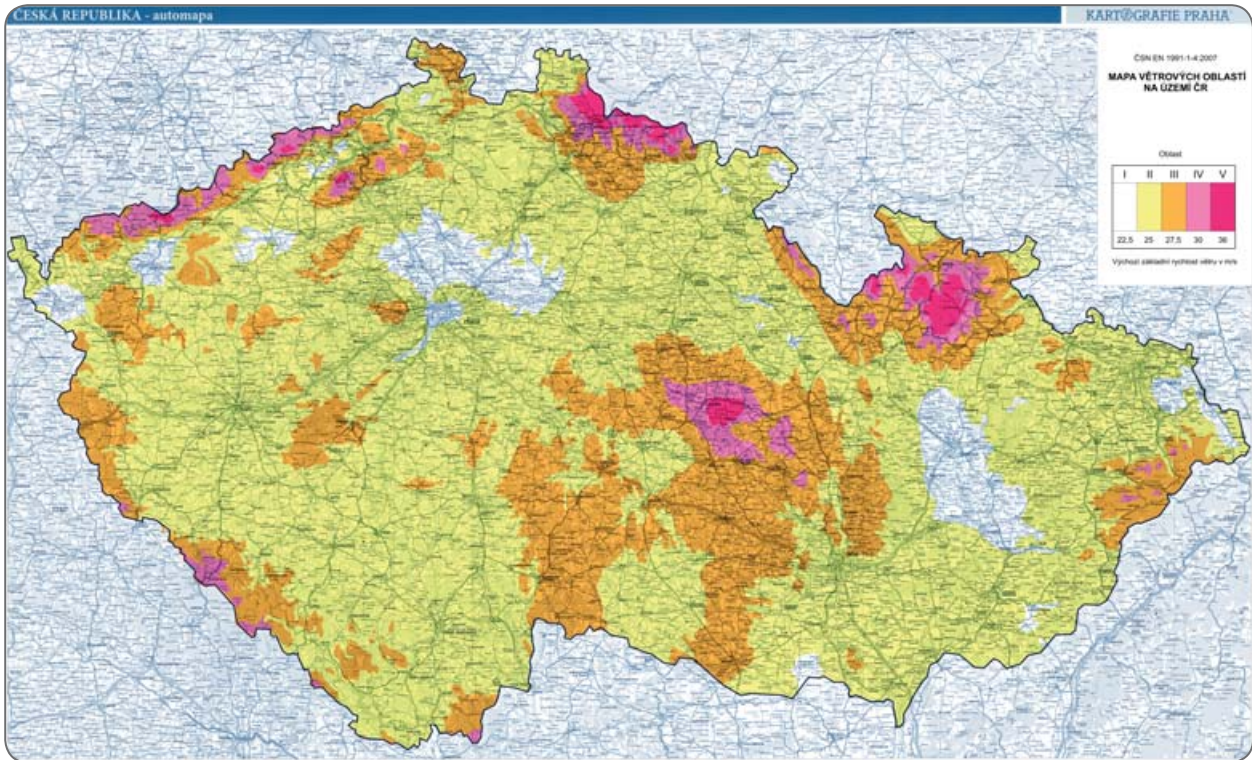

MAPA VĚTROVÝCH OBLASTÍ

umožňuje rychle dohledat data o základní rychlosti větru v České republice. Dle mapy větrových oblastí je možné snadněji navrhovat stavby s ohledem na zatížení větrem.

Protože jsou střechy velmi často vystaveny účinkům větru, patří znalost mapy větrových oblastí pro tyto části staveb

k základním parametrům pro navrhování.

Mapa rozděluje území rozsáhle a přesně. Je zde 5 oblastí rychlosti větru, která začíná na 22,5 m/s. Barevné rozlišení oblastí dává lepší přehled o situaci na našem území. Největší zastoupení má oblast II., která dosahuje výchozí základní rychlosti větru 25 m/s. Rozléhá se téměř po celé České republice.

oblast	I	II	III	IV	V
$v_{b,0}$	22,5 m/s	25 m/s	27,5 m/s	30 m/s	36 m/s

Pozn.: Výchozí základní rychlost větru pro V. oblast určí příslušný ČHMÚ.

Montážní návod

Faktory ovlivňující sání větru

KATEGORIE TERÉNU I

Jezera nebo oblasti se zanedbatelnou vegetací a bez překážek.



KATEGORIE TERÉNU II

Oblasti s nízkou vegetací jako je tráva a izolovanými překážkami (stromy, budovy), vzdálenými od sebe nejméně 20násobek výšky překážky.



KATEGORIE TERÉNU III (RESP. IV DLE ČSN EN 1991 1-4)

Oblasti rovnoměrně pokryté vegetací, pozemními stavbami nebo izolovanými překážkami, jejichž vzdálenost je maximálně 20násobek výšky překážek (jako jsou vesnice, příměstský terén, souvislý les). Do této kategorie jsou zařazeny i oblasti, ve kterých je nejméně 15 % povrchu pokryto budovami, jejichž průměrná výška je větší než 15 m (kategorie IV).



Montážní návod

Faktory ovlivňující sání větru

Pozn.:

V případě, že se objekt nachází na izolovaných kopcích, hřebenech nebo srážech (útesech) a strmých svazích, kde se vyskytují jiné rychlosti větru závislé na sklonu návětrného svahu ve směru větru. Pro tento návrh jsou důležité parametry L_u , L_d a výška H .

Tyto případy jsou:

1) Kopce a hřebeny hor

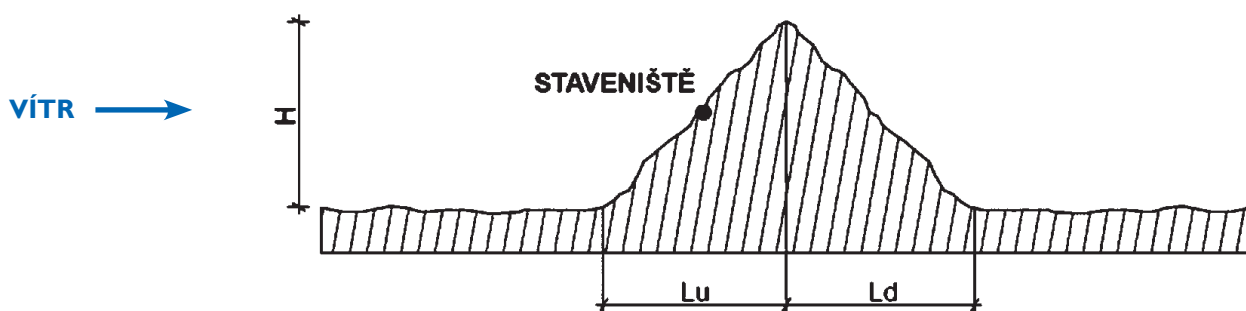

2) Útesy a skalní stěny

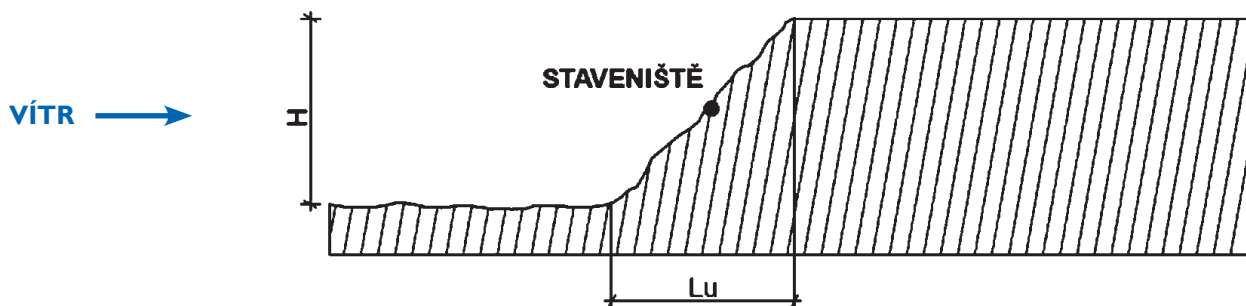

Doporučené tabulky pro připevnění není možné použít a je třeba posouzení oprávněnou osobou.

Montážní návod

Faktory ovlivňující sání větru

B. VÝŠKA BUDOVY

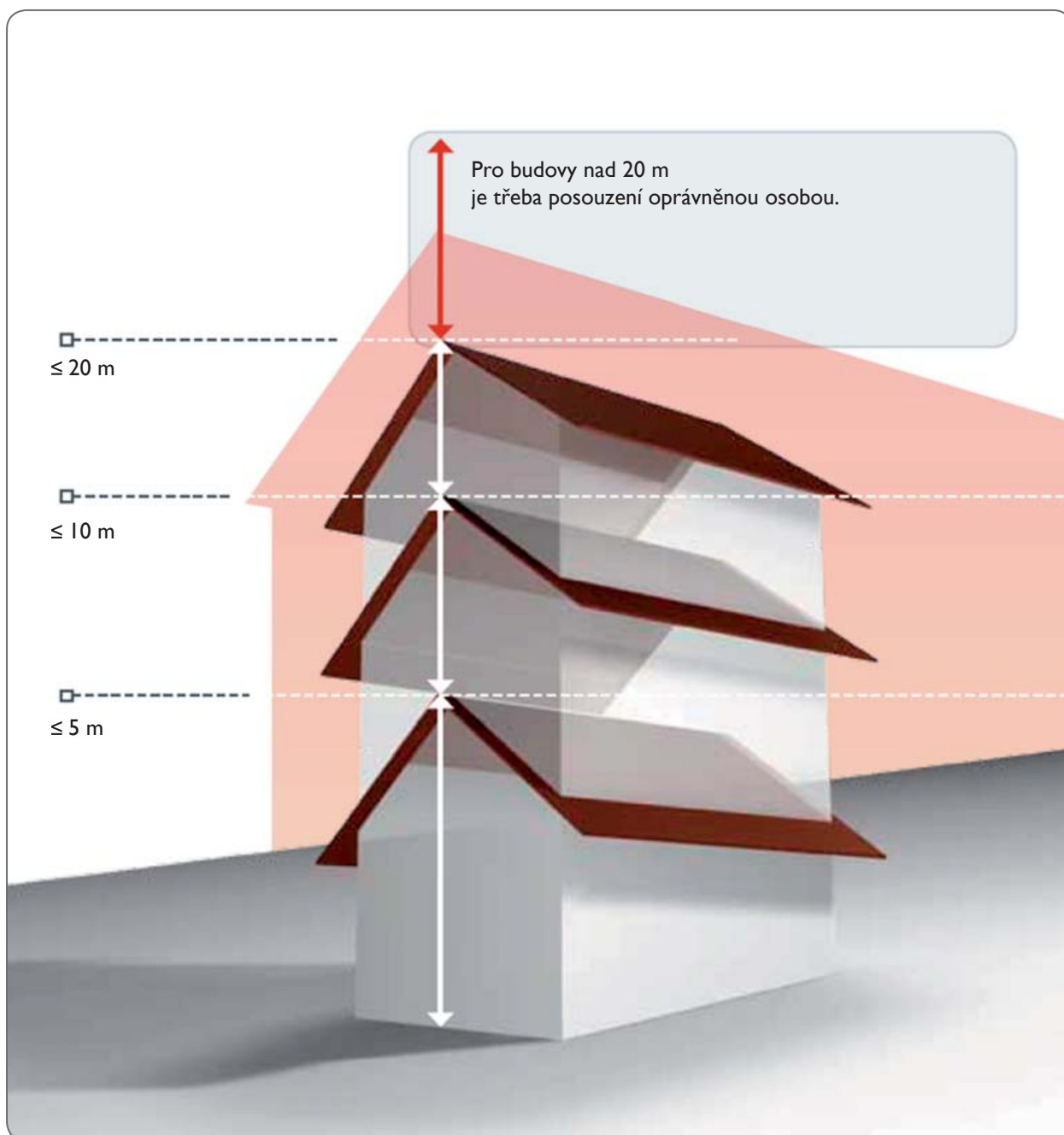

Montážní návod

Faktory ovlivňující sání větru

C. TYP A TVAR STŘECHY

TAHOVÁ SÍLA VĚTRU (SÁNÍ VĚTRU)

Jedním z důležitých faktorů je namáhání krytiny z příčiny tahové síly větru (sání větru). Tato síla udává množství a způsob připevnění krytiny ke střešním latím. Při podcenění této kapitoly je přímo ohroženo fungování krytiny a může dojít k selhání, jejichž náprava je zpravidla velmi nákladná a obtížná. Každá střešní konstrukce je vystavena zatížení větrem. Případné poškození nebo odtržení hrozí zejména na okrajích střechy, jak je patrné ze schématu rozložení sací síly větru. Pro posouzení kotvení je třeba vzít v úvahu výšku budovy, na které je zastřešení prováděno, tvar a sklon střešní konstrukce, zeměpisné umístění stavby a kategorie terénu. Tyto faktory ovlivňují tah, kterým vítr působí na různé části a plochy krytiny. Výpočet sání větru a tahových sil působících na jednotlivé kotevní prvky je upraven normou ČSN EN 1991-1-4. Z uvedených příkladových schémat je patrné působení síly větru v závislosti na orientaci budovy a jednotlivých částí střešních ploch.

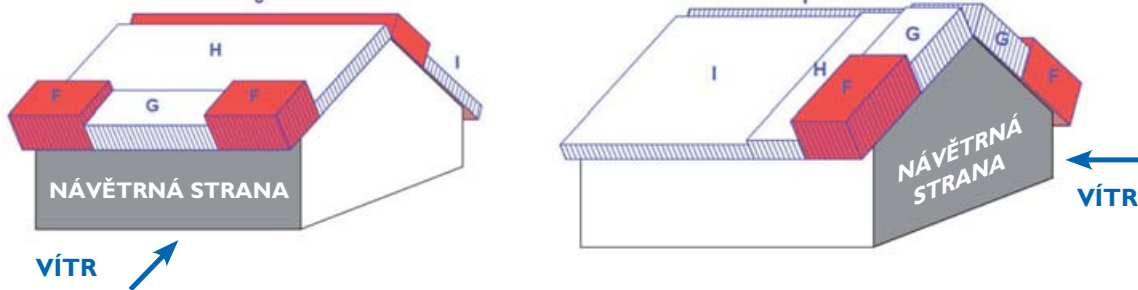

Pro jednoduchost byla plocha střechy rozdělena do 4 oblastí (1. štítová, 2. okapová, 3. hřebenová a 4. vnitřní oblast), pro které jsou specifikovány rozměry těchto oblastí vůči půdorysnému průmětu střechy a vhodné schéma upevnění.

SEDLOVÁ STŘECHA



PULTOVÁ STŘECHA



SEDLOVÁ STŘECHA (TVAR PÍSMENE L)

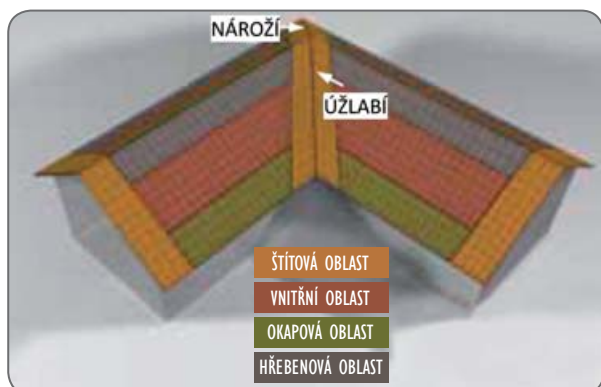

VALBOVÁ STŘECHA

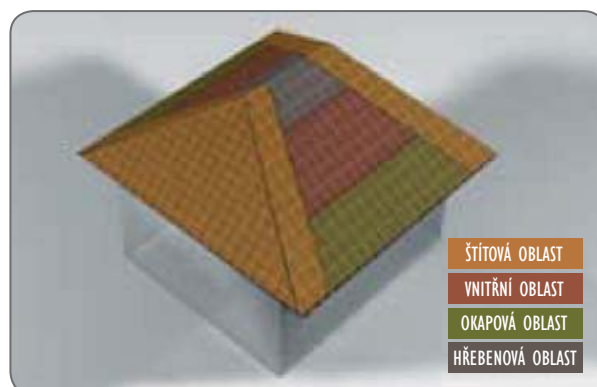

Montážní návod

Faktory ovlivňující sání větru

PROSTUPY STŘECHOU

Střešním prostupem jsou přerušení střešní plochy, která vyčnívají na jednom místě více jak 0,35 m nad střešní plochu a jsou větší jak 0,5 m. Šířka okraje činí 1/2 délky strany (b) avšak nejméně 1 m. Pro větší prostupy, které by takto vyžadovaly šířku okraje větší než 2 m, smí být tato omezena na 2 m. Strana (b) je vždy delší strana stavební konstrukce.

PROSTUPEM STŘECHOU MŮŽE BÝT NAPŘ.

- komín
- vikýře všeho druhu
- lodžie
- střešní nástavby
- požární zdi, apod.

STANOVENÍ OBLASTI KOLEM PROSTUPU

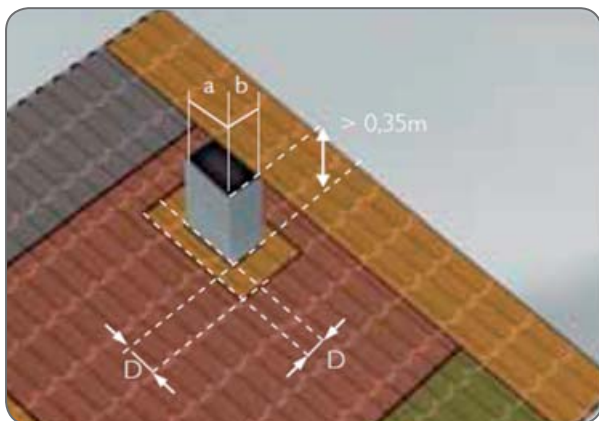

Oblast kolem prostupu bude upevněna jako 1. štítová oblast okraje střechy. V těchto překrývajících se oblastech střechy nejsou požadovány žádné dodatečné upevňovací prvky.

Příklad

$a = 1,0$
 $b = 1,2$
 $1\text{ m} > D < 2\text{ m}$

Zajištění oblasti střechy

$D = b/2 = 0,6$. Protože je prostup větší než 1 m, bude v příkladu za D dosazen 1 m.

VIKÝŘE A LODŽIE TAKÉ PŘEDSTAVUJÍ PROSTUP STŘECHOU

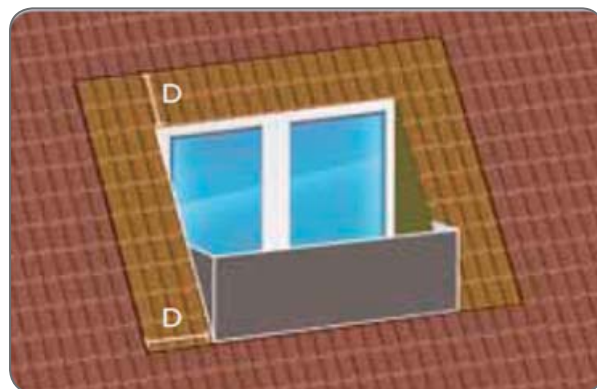
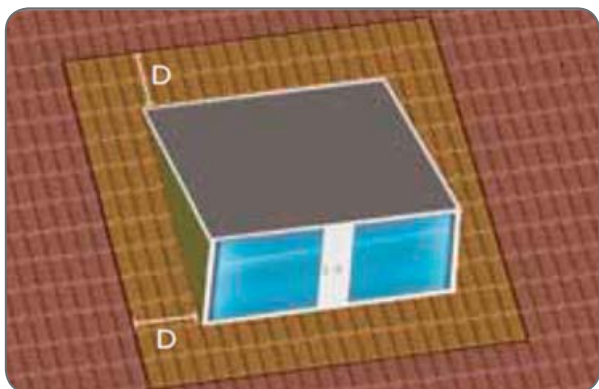

Montážní návod

Faktory ovlivňující sání větru

D. KONSTRUKCE STŘECHY A OBJEKTU

Za určitých předpokladů může být zatížení větrem redukováno. Při snižování je třeba vzít v úvahu např. provedení uzavřené konstrukce střechy stejně jako použití doplňkové hydroizolační vrstvy, naproti otevřené konstrukci střechy, kde ke zvýšeným účinkům větru může dojít.

UZAVŘENÁ KONSTRUKCE STŘECHY

U střech s uzavřenou konstrukcí mohou být výsledné navrhované hodnoty zatížení větrem **redukovány na 50 %**.

Uzavřená konstrukce střechy je např.:

- dřevěné bednění s doplňkovou hydroizolační vrstvou
- bednění na bázi dřeva (spoj pero + drážka)
- omítnutá plocha nebo parozábrana
- tepelná izolace + SDK
- nadkroevní tepelná izolace
- vzduchotěsný obklad vnitřních povrchů

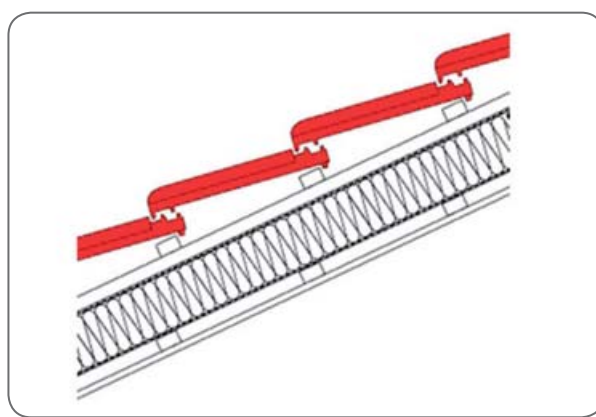

Uzavřená konstrukce střechy pomocí doplňkové hydroizolační vrstvy, hodnota zatížení větrem může být **zredukována na 62,5 %** (za předpokladu, že vnitřní prostor není propojený s exteriérem např. vraty).

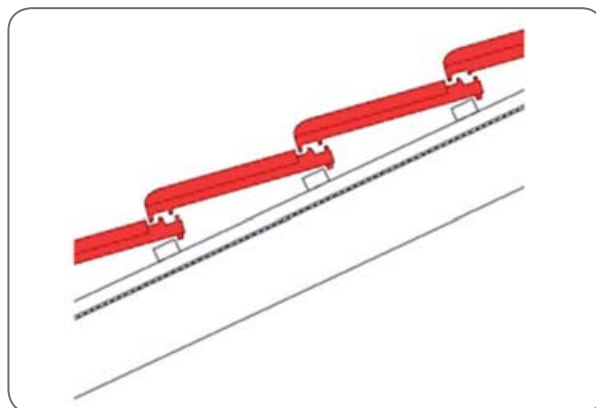

OTEVŘENÁ KONSTRUKCE STŘECHY

Jestliže se pod střešními taškami nenachází žádné podstřeší, není možné provést redukci na hodnoty zatížení větrem.

V případě otevřené konstrukce střechy bez podstřeší musí být zatížení větrem stanoveno oprávněnou osobou. K tomuto jsou zapotřebí detailní informace o otvorech v objektech (vrata, okna, ...atd.).

Montážní návod

Faktory ovlivňující sání větru

E. TYP KRYTINY A ÚNOSNOST PŘÍCHYTEK

POKLÁDKA - TYP KRYTINY

Střešní tašky a Opál jsou pro zjednodušení rozděleny do tabulky podle počtu tašek na m². Kategorie podle velikosti je u střešních tašek ≥ 8, 10-11, 12-13 a u Opálu 33,5 ks na m².

ÚNOSNOST PŘÍCHYTEK

Výsledná únosnost uchycovacího systému závisí na použité střešní tašce a na zvolené příchytkce. Prokázány byly únosnosti pomocí systémového testu. Použité upevňovací prostředky musí odolat namáhání min. 0,15 kN/ks. Upevňovací prostředky krajových prvků - hřebene, nároží a štítových hran - musí přenést sílu min. 0,60 kN/m kolmo k linii okraje. Hřebenáče se připevňují k hřebenové latě příchytkami. Hřebenová lať je upevněna držáky hřebenové latě. Držáky hřebenové latě musí přenést sílu min. 0,60 kN/m.

ZATÍŽENÍ VĚTREM

UPEVNĚNÍ KRYTINY

Je-li nutné připevnění, odpovídá těmto schémátům 1:3 (připevněna každá 3. taška), 1:2 (připevněna každá 2. taška) a 1:1 (připevněna každá taška).. Od sklonu 60° musí být připevněny všechny tašky. Při sklonu střechy nad 75° musí být připevněna každá taška vrutem s protikorozní úpravou a zároveň i stranovou příchytkou.

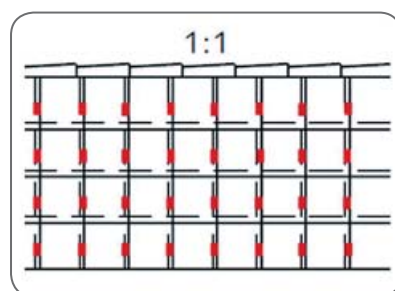
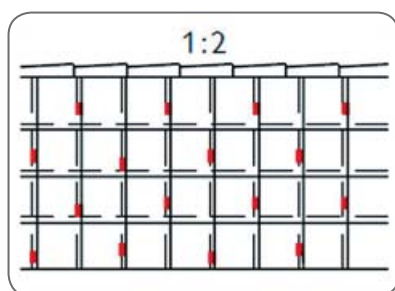
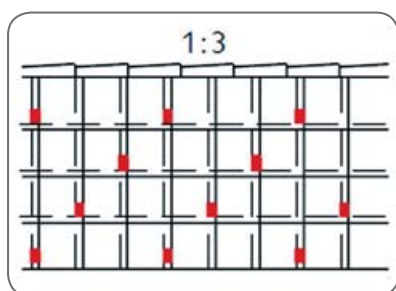

UPEVNĚNÍ OKRAJŮ STŘECHY

Upevňuje se vždy: každá střešní taška v okraji, hřebeni, okapu, nároží, pultu, zlomu, např. vrutem 4 x 55 mm.

PŘÍCHYTKY - PROGRAM ZAJIŠTĚNÍ PROTI VĚTRU

Nové a odborné informace „zatížení větrem na střeších s betonovou a keramickou krytinou“ mají vysoké požadavky a vyžadují řešení šité na míru. Bramac má odpovídající upevňovací program a nabízí odpovídající řešení.

VÝHODA: SPRÁVNÝ PRODUKT A SERVIS

Díky zvyšujícím se požadavkům na ochranu před větrem je souhra tašky a příchytky čím dál tím důležitější. Proto je požadovaná vysoká znalost produktů, aby byla souhra optimalizovaná. Požadovány jsou proto kvalitní a na míru šité produktová řešení. S firmou Bramac si můžete být jisti, že pro Vaši potřebu máme vždy to správné řešení. Tím máte ty nejlepší předpoklady efektivně ochránit střechu před větrem.



Montážní návod

Doporučení a opatření proti účinkům větru

DOPORUČENÍ A OPATŘENÍ PROTI ÚČINKŮM VĚTRU

- Je-li **sací účinek větru větší než vlastní hmotnost krytiny**, jsou **nezbytná doplňková opatření proti sacím účinkům větru**.
- Zatížení větrem je závislé na:
 - poloze budovy (horní hrana hřebene)
 - konstrukci budovy a střechy (otevřená, uzavřená)
 - přístupu větru pod krytinu (závisí na konstrukci budovy, střechy a řešení okrajových detailů)
 - typu, tvaru a sklonu střechy
 - typu krytiny
 - části střešní roviny (rohy, okraje, plocha)
- Zatížení větrem se stanoví podle ČSN EN 1991-1-4. Tabulka větrových oblastí viz. mapa větrových oblastí. Budovy, které stojí na rozhraní dvou větrových oblastí, jsou **vždy posuzovány podle účinků vyšší větrové oblasti**.
- K upevnění tašek se v souladu s druhem krytiny používají vruty či speciální přichytky a jako pomocné prostředky v detailech hřebíky a dráty.
- Pro zvýšení bezpečnosti se musí na všech okrajích střešních ploch připevnit všechny tašky.
- Prokázání vhodnosti připevnění podrobným výpočtem podle ČSN EN 1991 - 1 je nezbytné u:
 - budov nacházející se v oblastech s vyšší výchozí základní rychlostí větru než 25 m/s (větrové oblasti III, IV a V dle ČSN EN 1991 - 1 - 4), viz. mapa větrových oblastí
 - otevřených budov s otevřenou podstřešní konstrukcí
 - budov na exponovaném místě
 - budov se sklonem střechy menších než 10°
- Za otevřenou se považuje budova, ve které je pod krytinou vnitřní prostor propojený s exteriérem (např. vraty). V takovém případě se v namáhání krytiny plně uplatní kromě sání větru také přetlak větru proniklého do vnitřního prostoru. Proto je třeba vždy navrhnout připevnění krytiny na základě podrobného výpočtu zatížení dle ČSN EN 1991-1-4.

Montážní návod

Doporučení a opatření proti účinkům větru

PŘÍKLAD URČENÍ **DOPORUČENÉHO** ZAJIŠTĚNÍ PROTI VĚTRU PRO ALPSKOU TAŠKU CLASSIC A OPÁL

Potřebné informace:

- lokalita stavby: **Nová Paka**
- model střešních tašek: **Alpská taška Classic Protector a Opál**
- typ střechy: **sedlová**
- sklon střechy: **35°**
- výška od hřebene k terénu: **12 m**

1. Určení větrové oblasti z mapy větrovných oblastí na území ČR

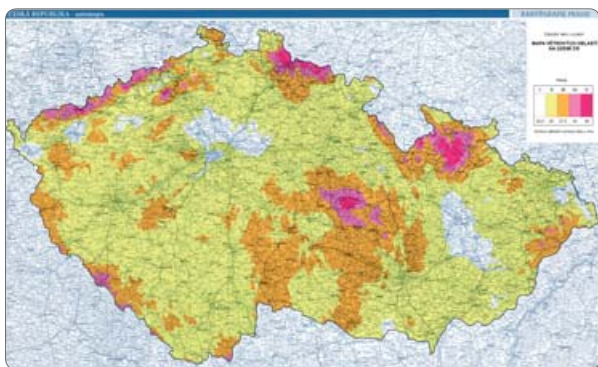

- objekt v městě Nová Paka se nachází na rozhraní mezi II. a III. větrovnou oblastí, pro posouzení tedy platí **III. větrovná oblast**.

Pozn.: Budovy, které stojí na rozhraní dvou větrovných oblastí, jsou vždy posuzovány podle účinků vyšší větrové oblasti.

2. Určení kategorie terénu:



- objekt se nachází ve **III. Kategorii terénu** (viz. kapitola Faktory ovlivňující sání větru)

Pozn.: byly vyloučeny kopce a útesy, kde by objekt mohl stát (viz. kapitola Faktory ovlivňující sání větru).

Montážní návod

Doporučení a opatření proti účinkům větru

3. Příklad určení šířek pro jednotlivé oblasti:

- prostup střechy není třeba řešit (na objektu se nenacházejí), v případě, že ano, řešit dle kapitoly Faktory ovlivňující sání větru.

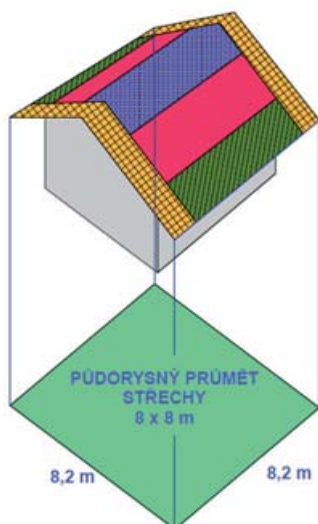

(Výška hřebene od terénu je 12 m)

Pro zjištění šířek oblastí je nutné nejdříve určit půdorysný průřez střechy. Ten dle tabulky (doporučené rozměry šířky oblastí pro půdorysný průřez sedlové střechy) přiřadíme k nejbližšímu možnému (z tabulky).

Pozn.: Náš průřez je 8,2 m x 8,2 m (volím nejbližší průřez z tab. 8 x 8 m).

Hodnoty pro objekt (výška hřebene do 20 m) z tab. jsou:

A = 2 m
B = 0,8 m
C = 2,4 m
D = 0,8 m

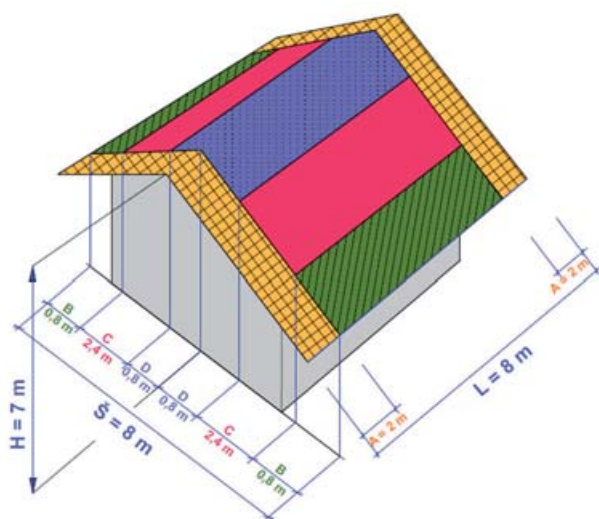

- 1. ŠTÍTOVÁ OBLAST
- 2. OKAPOVÁ OBLAST
- 3. HŘEBENOVÁ OBLAST
- 4. VNITŘNÍ OBLAST

Pozn.:

Přesahy střechy byly uvažovány za uzavřenou konstrukci střechy (bednění, omítka, ...atd.). V případě, že by tomu tak nebylo, je třeba přesahy střech přes obvodové zdivo kotvit vždy dle schéma 1:1 a tašky po celém obvodě střechy šroubovat. Při sklonu vyšším než 60° je třeba se řídit obecnými pravidly.

Montážní návod

Doporučení a opatření proti účinkům větru

4. Určení konstrukce střechy:

skladba střešního pláště objektu (od interiéru):

- sádkarton
- parozábrana
- minerální vata mezi krokvemi
- difuzní fólie
- kontratě + latě
- střešní tašky (Alpská taška Classic Protector, Opál)

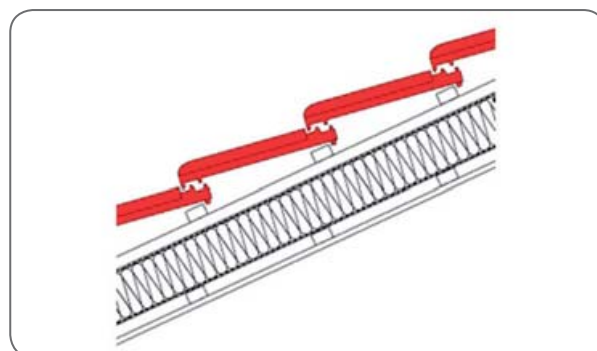

Jedná se o **uzavřenou střešní konstrukci** (v tabulkách se jedná o ozn. **konstrukce I**).

URČENÍ DOPORUČENÉHO SCHÉMA PRO PŘIPEVNĚNÍ:

sklon (30;60>		VĚTROVÁ OBLAST III.								
TERENNÍ KATEGORIE	VÝŠKA BUDOVY	OBLAST	KONSTRUKCE I				KONSTRUKCE 2			
			Model střešních tašek				Model střešních tašek			
			NA, MP, CLS, CL, MO, RO, TE, RE, GR11, RU9, TUR	MX, MX7	GR13, TO13, RU13, SM	OP	NA, MP, CLS, CL, MO, RO, TE, RE, GR11, RU9, TUR	MX, MX7	GR13, TO13, RU13, SM	OP
III.	do 5 m	1	1:3	1:3	1:3	-	1:2	1:1	1:3	-
		2	-	-	-	-	1:3	1:3	1:3	-
		3	-	-	-	-	-	-	-	-
		4	-	-	-	-	-	-	-	-
	do 10 m	1	1:2	1:1	1:2	-	1:1	1:1	1:1	1:3 *
		2	1:3	1:3	1:3	-	1:2	1:1	1:3	-
		3	-	-	-	-	-	-	-	-
		4	-	-	-	-	-	-	-	-
do 20 m	1	1:1	1:1	1:2	1:3 *	1:1	1:1	1:1	1:3 *	
	2	1:2	1:2	1:3	-	1:1	1:1	1:2	-	
	3	-	-	-	-	-	-	-	-	
	4	-	-	-	-	-	-	-	-	

Vysvětlivky:

- NA - Natura
- MX - Bramac MAX
- MP - Moravská taška plus
- CLS - Alpská taška Classic Standard
- CL - Alpská taška Classic Protector
- MO - Montero
- RO - Římská taška
- TE - Tegalit
- RE - Reviva
- MX7 - Bramac MAX 7°
- GR11 - Granát 11
- GR13 - Granát 13
- TO13 - Topas 13
- RU9 - Rubín 9
- RU13 - Rubín 13
- TUR - Turmalin
- SM - Smaragd
- OP - Opál

* - více informací o přesném rozmístění příchytek pro Opál viz. kapitola Upevnění krytiny Opál šupinové a korunové kryty

KONSTRUKCE I

Uzavřená konstrukce střechy

U střech s uzavřenou konstrukcí mohou být výsledné navrhované hodnoty zatížení větrem **redukovány na 50 %**.

Uzavřená konstrukce střechy je např.:

- dřevěné bednění s doplňkovou hydroizolační vrstvou
- bednění na bázi dřeva (spoj pero + drážka)
- omítnutá plocha nebo parozábrana
- tepelná izolace + SDK
- nadkrokvní tepelná izolace
- vzduchotěsný obklad vnitřních povrchů

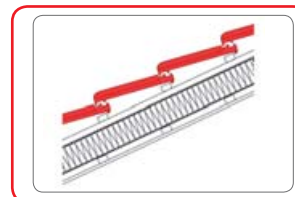

KONSTRUKCE 2

Uzavřená konstrukce střechy pomocí doplňkové hydroizolační vrstvy, hodnota zatížení větrem může být **zredukována na 62,5 %** (za předpokladu, že vnitřní prostor není propojený s exteriérem např. vraty).

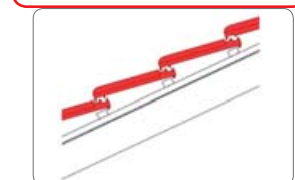





Montážní návod

Doporučení a opatření proti účinkům větru

5. Doporučené schéma pro příchytky:

VAR. A: ALPSKÁ TAŠKA CLASSIC PROTECTOR

- | | | |
|---|---------------------|--------------|
|  | 1. ŠTÍTOVÁ OBLAST | (SCHÉMA 1:1) |
|  | 2. OKAPOVÁ OBLAST | (SCHÉMA 1:2) |
|  | 3. HŘEBENOVÁ OBLAST | (-) |
|  | 4. VNITŘNÍ OBLAST | (-) |

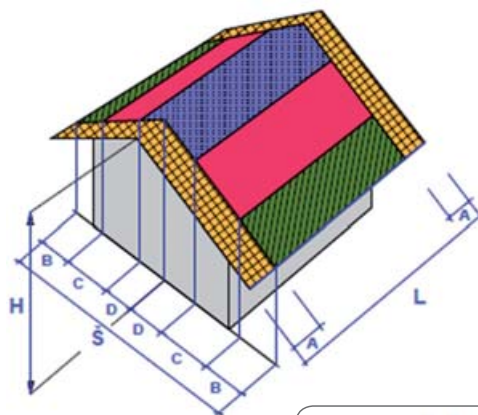

ORIENTAČNÍ MNOŽSTVÍ POTŘEBNÝCH PŘÍCHYTEK:

Dle tab. pro orientační množství příchytok vychází:

Štítová oblast: schéma 1:1 = cca 10 ks/m²

4 (štítové oblasti) x 4,9 (délka krokve) x 0,8 (šířka štítové oblasti A) = 15,68 m²

tj. cca 157 příchytok

Okapová oblast: schéma 1:2 = cca 5 ks/m²



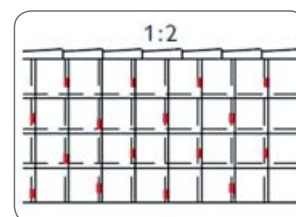
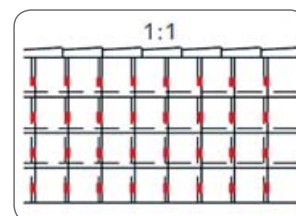

(L-2xA) x B = (8-2x0,8) x 0,8 = 5,12m²

tj. cca 25 příchytok

Celkem bude potřeba cca 182 ks příchytok tašek pozinkovaných 7 cm (pro štítovou a okapovou oblast).



VAR. B: OPÁL

- | | | |
|---|---------------------|--------------|
|  | 1. ŠTÍTOVÁ OBLAST | (SCHÉMA 1:3) |
|  | 2. OKAPOVÁ OBLAST | (-) |
|  | 3. HŘEBENOVÁ OBLAST | (-) |
|  | 4. VNITŘNÍ OBLAST | (-) |

ORIENTAČNÍ MNOŽSTVÍ POTŘEBNÝCH PŘÍCHYTEK:

Štítová oblast: schéma 1:3 šupinové krytí = cca 11 ks/m²

- štítová oblast cca 15,68 m² (výpočet m² viz. var. A)

šupinové krytí = cca 173 ks příchytok pro tašky Opál 30/50 nebo 40/60

Štítová oblast: schéma 1:3 korunové krytí = cca 3 + 9 ks/m²

- štítová oblast cca 15,68 m² (výpočet m² viz. var. A)

korunové krytí = cca 47 ks příchytok pro tašky Opál 30/50 nebo 40/60
a 141 ks příchytok pro korunové krytí

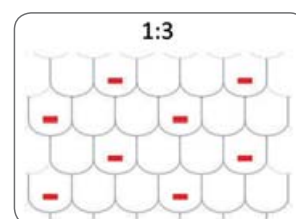

šupinové krytí

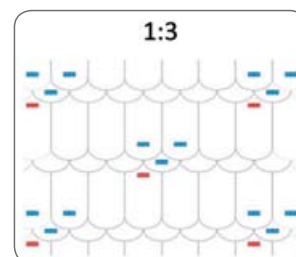

korunové krytí

Pozn.: Pro zvýšení bezpečnosti se musí na všech vnějších okrajích střešních ploch připevnit všechny tašky.

Montážní návod

Doporučení a opatření proti účinkům větru

DOPORUČENÉ ROZMĚRY ŠÍŘKY OBLASTÍ PRO PŮDORYSNÝ PRŮMĚT SEDLOVÉ STŘEHY:

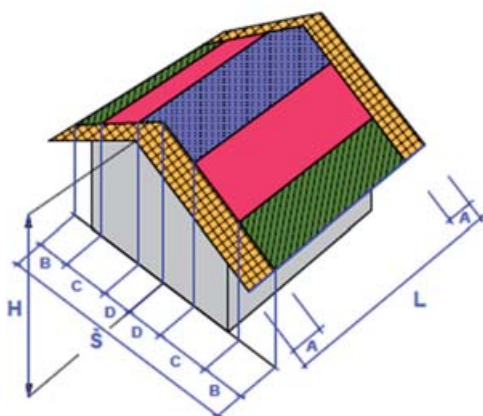

- 1. ŠTÍTOVÁ OBLAST
- 2. OKAPOVÁ OBLAST
- 3. HŘEBENOVÁ OBLAST
- 4. VNITŘNÍ OBLAST

Obecný vzorec pro určení šířky oblastí:

$$A = \frac{\min. (L; 2H)}{4}$$

$$B = D = \frac{\min. (L; 2H)}{10}$$

Š x L	H (0 m; 5 m>	H (5 m; 20 m>	Š x L	H (0 m; 5 m>	H (5 m; 20 m>	Š x L	H (0 m; 5 m>	H (5 m; 20 m>	Š x L	H (0 m; 5 m>	H (5 m; 20 m>	Š x L	H (0 m; 5 m>	H (5 m; 20 m>
4 x 4			4 x 8			4 x 12			4 x 16			4 x 20		
A=	1	1	A=	2	2	A=	3	3	A=	2,5	4	A=	2,5	5
B=	0,4	0,4	B=	0,8	0,8	B=	1	1,2	B=	1	1,6	B=	1	2
C=	1,2	1,2	C=	0,4	0,4	C=	-	-	C=	-	-	C=	0	-
D=	0,4	0,4	D=	0,8	0,8	D=	1	0,8	D=	1	0,4	D=	1	-
6 x 4			6 x 8			6 x 12			6 x 16			6 x 20		
A=	1	1	A=	2	2	A=	3	3	A=	2,5	4	A=	2,5	5
B=	0,4	0,4	B=	0,8	0,8	B=	1	1,2	B=	1	1,6	B=	1	2
C=	2,2	2,2	C=	1,4	1,4	C=	1	0,6	C=	1	-	C=	1	-
D=	0,4	0,4	D=	0,8	0,8	D=	1	1,2	D=	1	1,4	D=	1	1
8 x 4			8 x 8			8 x 12			8 x 16			8 x 20		
A=	1	1	A=	2	2	A=	3	3	A=	2,5	4	A=	2,5	5
B=	0,4	0,4	B=	0,8	0,8	B=	1,2	1,2	B=	1	1,6	B=	1	2
C=	3,2	3,2	C=	2,4	2,4	C=	1,6	1,6	C=	2	0,8	C=	2	-
D=	0,4	0,4	D=	0,8	0,8	D=	1,2	1,2	D=	1	1,6	D=	1	2
10 x 4			10 x 8			10 x 12			10 x 16			10 x 20		
A=	1	1	A=	2	2	A=	3	3	A=	2,5	4	A=	2,5	5
B=	0,4	0,4	B=	0,8	0,8	B=	1,2	1,2	B=	1	1,6	B=	1	2
C=	4,2	4,2	C=	3,4	3,4	C=	2,6	2,6	C=	3	1,8	C=	3	1
D=	0,4	0,4	D=	0,8	0,8	D=	1,2	1,2	D=	1	1,6	D=	1	2

Montážní návod

Doporučení a opatření proti účinkům větru

DOPORUČENÉ ROZMĚRY ŠÍŘKY OBLASTÍ PRO PŮDORYSNÝ PRŮMĚT PULTOVÉ STŘECHY:

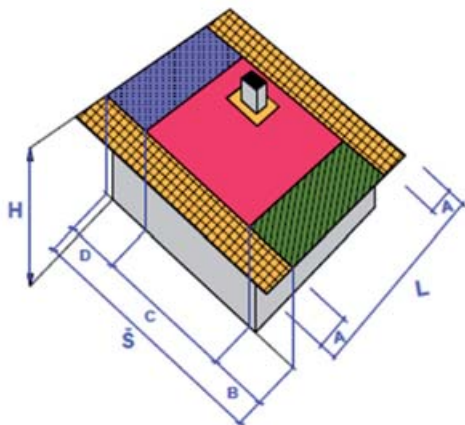

- 1. ŠTÍTOVÁ OBLAST
- 2. OKAPOVÁ OBLAST
- 3. HŘEBENOVÁ OBLAST
- 4. VNITŘNÍ OBLAST

Obecný vzorec pro určení šířky oblastí:

$$A = \frac{\min.(L; 2H)}{4}$$

$$B = D = \frac{\min.(L; 2H)}{10}$$

Š x L	H (0 m; 5 m>	H (5 m; 20 m>	Š x L	H (0 m; 5 m>	H (5 m; 20 m>	Š x L	H (0 m; 5 m>	H (5 m; 20 m>	Š x L	H (0 m; 5 m>	H (5 m; 20 m>	Š x L	H (0 m; 5 m>	H (5 m; 20 m>
4 x 4			4 x 8			4 x 12			4 x 16			4 x 20		
A=	1,0	1,0	A=	2,0	2,0	A=	2,5	3,0	A=	2,5	4,0	A=	2,5	5,0
B=	0,4	0,4	B=	0,8	0,8	B=	1,0	1,2	B=	1,0	1,6	B=	1,0	2,0
C=	3,2	3,2	C=	0,8	2,0	C=	2,0	1,6	C=	2,0	0,8	C=	2,0	-
D=	0,4	0,4	D=	4,0	0,8	D=	1,0	1,2	D=	1,0	1,6	D=	1,0	2,0
6 x 4			6 x 8			6 x 12			6 x 16			6 x 20		
A=	1,0	1,0	A=	2,0	2,0	A=	2,5	3,0	A=	2,5	4,0	A=	2,5	5,0
B=	0,4	0,4	B=	0,8	0,8	B=	1,0	1,2	B=	1,0	1,6	B=	1,0	2,0
C=	5,2	5,2	C=	4,4	4,4	C=	4,0	3,6	C=	4,0	2,8	C=	4,0	2,0
D=	0,4	0,4	D=	0,8	0,8	D=	1,0	1,2	D=	1,0	1,6	D=	1,0	2,0
8 x 4			8 x 8			8 x 12			8 x 16			8 x 20		
A=	1,0	1,0	A=	2,0	2,0	A=	2,5	3,0	A=	2,5	4,0	A=	2,5	5,0
B=	0,4	0,4	B=	0,8	0,8	B=	1,0	1,2	B=	1,0	1,6	B=	1,0	2,0
C=	7,2	7,2	C=	6,4	6,4	C=	6,0	5,6	C=	6,0	4,8	C=	6,0	4,0
D=	0,4	0,4	D=	0,8	0,8	D=	1,0	1,2	D=	1,0	1,6	D=	1,0	2,0
10 x 4			10 x 8			10 x 12			10 x 16			10 x 20		
A=	1,0	1,0	A=	2,0	2,0	A=	2,5	3,0	A=	2,5	4,0	A=	2,5	5,0
B=	0,4	0,4	B=	0,8	0,8	B=	1,0	1,2	B=	1,0	1,6	B=	1,0	2,0
C=	9,2	9,2	C=	8,4	8,4	C=	8,0	7,6	C=	8,0	6,8	C=	8,0	6,0
D=	0,4	0,4	D=	0,8	0,8	D=	1,0	1,2	D=	1,0	1,6	D=	1,0	2,0

Montážní návod

Doporučení a opatření proti účinkům větru

DOPORUČENÉ ROZMĚRY ŠÍŘKY OBLASTÍ PRO PŮDORYSNÝ PRŮMĚT VALBOVÉ STŘEchy:

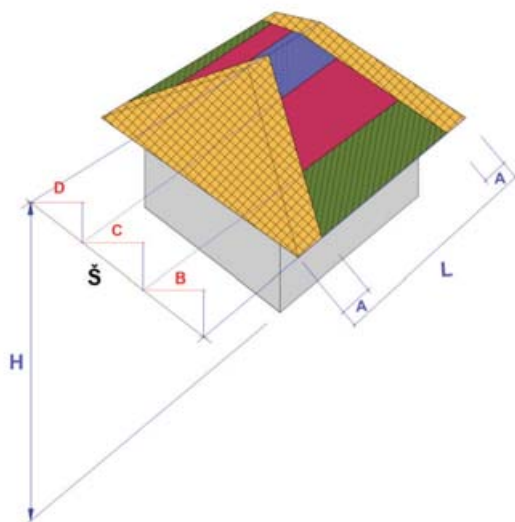

- 1. ŠTÍTOVÁ OBLAST
- 2. OKAPOVÁ OBLAST
- 3. HŘEBENOVÁ OBLAST
- 4. VNITŘNÍ OBLAST

Obecný vzorec pro určení šířky oblastí:

$$A = B = D = \frac{\min. (L; 2H)}{10}$$

Š x L	H (0 m; 20 m>	Š x L	H (0 m; 20 m>	Š x L	H (0 m; 5 m>	H (5 m; 20 m>	Š x L	H (0 m; 5 m>	H (5 m; 20 m>	Š x L	H (0 m; 5 m>	H (5 m; 20 m>
4 x 4		4 x 8		4 x 12			4 x 16			4 x 20		
A=	viz. poznámka	A=	0,8	A=	1	1,2	A=	1	1,6	A=	1	2
B=		B=	0,8	B=	1	1,2	B=	1	1,6	B=	1	2
C=		C=	0,4	C=	-	-	C=	-	-	C=	-	-
D=		D=	0,8	D=	1	0,8	D=	1	0,4	D=	1	-
Š x L	H (0 m; 20 m>	Š x L	H (0 m; 20 m>	Š x L	H (0 m; 5 m>	H (5 m; 20 m>	Š x L	H (0 m; 5 m>	H (5 m; 20 m>	Š x L	H (0 m; 5 m>	H (5 m; 20 m>
6 x 8		6 x 12		6 x 16			6 x 20			6 x 20		
A=	A=	0,8	A=	1	1,2	A=	1	1,6	A=	1	2	
B=	B=	0,8	B=	1	1,2	B=	1	1,6	B=	1	2	
C=	C=	1,4	C=	1	0,6	C=	1	-	C=	1	-	
D=	D=	0,8	D=	1	1,2	D=	1	1,4	D=	1	1	
Š x L	H (0 m; 5 m>	H (5 m; 20 m>	Š x L	H (0 m; 5 m>	H (5 m; 20 m>	Š x L	H (0 m; 5 m>	H (5 m; 20 m>	Š x L	H (0 m; 5 m>	H (5 m; 20 m>	
8 x 8			8 x 12			8 x 16			8 x 20			
A=	viz. poznámka	A=	1	1,2	A=	1	1,6	A=	1	2		
B=		B=	1	1,2	B=	1	1,6	B=	1	2		
C=		C=	2	1,6	C=	2	0,8	C=	2	-		
D=		D=	1	1,2	D=	1	1,6	D=	1	2		
Š x L	H (0 m; 5 m>	H (5 m; 20 m>	Š x L	H (0 m; 5 m>	H (5 m; 20 m>	Š x L	H (0 m; 5 m>	H (5 m; 20 m>	Š x L	H (0 m; 5 m>	H (5 m; 20 m>	
10 x 12			10 x 16			10 x 20			10 x 20			
A=	A=	1	1,2	A=	1	1,6	A=	1	2			
B=	B=	1	1,2	B=	1	1,6	B=	1	2			
C=	C=	3	2,6	C=	3	1,8	C=	3	1			
D=	D=	1	1,2	D=	1	1,6	D=	1	2			

Pozn.

V případě stanové střechy je třeba celou střešní rovinu (tedy všechny střešní plochy) kotvit jako 1. ŠTÍTOVOU OBLAST

Montážní návod

Sedlová střecha - doporučené schéma pro příchytky

sklon (7;12>)				VĚTROVÁ OBLAST I.				sklon (12;20>)				VĚTROVÁ OBLAST I.								
TERENNÍ KATEGORIE	VÝŠKA BUDOVOY	OBLAST	KONSTRUKCE 1			KONSTRUKCE 2			TERENNÍ KATEGORIE	VÝŠKA BUDOVOY	OBLAST	KONSTRUKCE 1			KONSTRUKCE 2					
			Model střešních tašek			Model střešních tašek						Model střešních tašek			Model střešních tašek					
			NA, MP, CLS, CL, MO, RO, TE, RE, GR11, RU9, TUR	MX, MX7	GR13, TO13, RU13, SM	NA, MP, CLS, CL, MO, RO, TE, RE, GR11, RU9, TUR	MX, MX7	GR13, TO13, RU13, SM				MP, CL, CLS, NA, AT, RO, TE, RE, GR11 (od 15° -platí pro TE, RE a GR11)	MX, MX7	GR13, TO13(od 18°), RU13, SM	MP, CL, CLS, NA, AT, RO, TE, RE, GR11 (od 15° -platí pro TE, RE a GR11)	MX, MX7	GR13, TO13(od 18°), RU13, SM			
I.	do 5 m	1	1:1	1:1	1:2	1:1	1:1	1:1	I.	do 5 m	1	1:2	1:1	1:2	1:1	1:1	1:1			
		2	1:2	1:2	1:3	1:1	1:1	1:2			2	1:3	1:3	1:3	1:2	1:1	1:3			
		3	-	-	-	-	-	-			-	3	-	-	-	-	-	-	-	
		4	-	-	-	-	-	-			-	4	-	-	-	-	-	-	-	
	do 10 m	1	1:1	1:1	1:1	1:1	1:1	1:1		I.	do 10 m	1	1:1	1:1	1:2	1:1	1:1	1:1		
		2	1:2	1:1	1:2	1:1	1:1	1:1				2	1:2	1:2	1:3	1:1	1:1	1:2		
		3	-	-	-	-	-	-				-	3	-	-	-	-	-	-	-
		4	-	-	-	-	-	-				-	4	-	-	-	-	-	-	-
	do 20 m	1	1:1	1:1	1:1	1:1	1:1	1:1			I.	do 20 m	1	1:1	1:1	1:1	1:1	1:1	1:1	
		2	1:1	1:1	1:2	1:1	1:1	1:1					2	1:2	1:1	1:2	1:1	1:1	1:1	
		3	-	-	-	1:3	1:2	1:3					-	3	-	-	-	1:3	1:2	1:3
		4	-	-	-	1:3	1:2	1:3					-	4	-	-	-	-	-	-

sklon (7;12>)				VĚTROVÁ OBLAST I.				sklon (12;20>)				VĚTROVÁ OBLAST I.							
TERENNÍ KATEGORIE	VÝŠKA BUDOVOY	OBLAST	KONSTRUKCE 1			KONSTRUKCE 2			TERENNÍ KATEGORIE	VÝŠKA BUDOVOY	OBLAST	KONSTRUKCE 1			KONSTRUKCE 2				
			Model střešních tašek			Model střešních tašek						Model střešních tašek			Model střešních tašek				
			NA, MP, CLS, CL, MO, RO, TE, RE, GR11, RU9, TUR	MX, MX7	GR13, TO13, RU13, SM	NA, MP, CLS, CL, MO, RO, TE, RE, GR11, RU9, TUR	MX, MX7	GR13, TO13, RU13, SM				MP, CL, CLS, NA, AT, RO, TE, RE, GR11 (od 15° -platí pro TE, RE a GR11)	MX, MX7	GR13, TO13(od 18°), RU13, SM	MP, CL, CLS, NA, AT, RO, TE, RE, GR11 (od 15° -platí pro TE, RE a GR11)	MX, MX7	GR13, TO13(od 18°), RU13, SM		
II.	do 5 m	1	1:2	1:2	1:3	1:1	1:1	1:2	II.	do 5 m	1	1:3	1:2	1:3	1:2	1:1	1:2		
		2	-	-	-	1:2	1:2	1:3			2	-	-	-	1:3	1:2	1:3		
		3	-	-	-	-	-	-			-	3	-	-	-	-	-	-	
		4	-	-	-	-	-	-			-	4	-	-	-	-	-	-	
	do 10 m	1	1:2	1:1	1:2	1:1	1:1	1:1		II.	do 10 m	1	1:2	1:1	1:2	1:1	1:1	1:1	
		2	1:2	1:2	1:3	1:1	1:1	1:2				2	1:3	1:3	1:3	1:2	1:1	1:3	
		3	1:3	1:3	1:3	1:2	1:1	1:3				3	-	-	-	-	-	-	
		4	1:3	1:3	1:3	1:2	1:1	1:3				4	-	-	-	-	-	-	
	do 20 m	1	1:1	1:1	1:1	1:1	1:1	1:1			II.	do 20 m	1	1:1	1:1	1:2	1:1	1:1	1:1
		2	1:2	1:1	1:2	1:1	1:1	1:1					2	1:2	1:2	1:3	1:1	1:1	1:2
		3	-	-	-	1:3	1:3	1:3					3	-	-	-	-	-	-
		4	-	-	-	1:3	1:3	1:3					4	-	-	-	-	-	-

sklon (7;12>)				VĚTROVÁ OBLAST I.				sklon (12;20>)				VĚTROVÁ OBLAST I.								
TERENNÍ KATEGORIE	VÝŠKA BUDOVOY	OBLAST	KONSTRUKCE 1			KONSTRUKCE 2			TERENNÍ KATEGORIE	VÝŠKA BUDOVOY	OBLAST	KONSTRUKCE 1			KONSTRUKCE 2					
			Model střešních tašek			Model střešních tašek						Model střešních tašek			Model střešních tašek					
			NA, MP, CLS, CL, MO, RO, TE, RE, GR11, RU9, TUR	MX, MX7	GR13, TO13, RU13, SM	NA, MP, CLS, CL, MO, RO, TE, RE, GR11, RU9, TUR	MX, MX7	GR13, TO13, RU13, SM				MP, CL, CLS, NA, AT, RO, TE, RE, GR11 (od 15° -platí pro TE, RE a GR11)	MX, MX7	GR13, TO13(od 18°), RU13, SM	MP, CL, CLS, NA, AT, RO, TE, RE, GR11 (od 15° -platí pro TE, RE a GR11)	MX, MX7	GR13, TO13(od 18°), RU13, SM			
III.	do 5 m	1	-	-	-	1:3	1:3	-	III.	do 5 m	1	-	-	-	-	-	-			
		2	-	-	-	-	-	-			2	-	-	-	-	-	-			
		3	-	-	-	-	-	-			-	3	-	-	-	-	-	-		
		4	-	-	-	-	-	-			-	4	-	-	-	-	-	-		
	do 10 m	1	1:3	1:2	1:3	1:2	1:1	1:2		III.	do 10 m	1	-	-	-	1:2	1:2	1:3		
		2	-	-	-	1:3	1:2	1:3				2	-	-	-	-	-	-		
		3	-	-	-	-	-	-				-	3	-	-	-	-	-	-	
		4	-	-	-	-	-	-				-	4	-	-	-	-	-	-	
	do 20 m	1	1:2	1:1	1:2	1:1	1:1	1:1			III.	do 20 m	1	1:2	1:2	1:3	1:1	1:1	1:2	
		2	1:3	1:2	1:3	1:2	1:1	1:2					2	-	-	-	1:2	1:2	1:3	
		3	-	-	-	-	-	-					-	3	-	-	-	-	-	-
		4	-	-	-	-	-	-					-	4	-	-	-	-	-	-

Vysvětlivky:

- NA - Natura
- MX - Bramac MAX
- MP - Moravská taška plus
- CLS - Alpská taška Classic Standard
- CL - Alpská taška Classic Protector
- MO - Montero
- RO - Římská taška
- TE - Tegalit
- RE - Reviva
- MX7 - Bramac MAX 7°

- GR11 - Granát 11
- GR13 - Granát 13
- TO13 - Topas 13
- RU9 - Rubín 9
- RU13 - Rubín 13
- TUR - Turmalín
- SM - Smaragd
- OP - Opál

od...° - možnost použití modelu střešní tašky od min. sklonu

KONSTRUKCE I

Uzavřená konstrukce střechy

U střech s uzavřenou konstrukcí mohou být výsledně navrhované hodnoty zatížení větrem **redukovány na 50 %**.

Uzavřená konstrukce střechy je např.:

- dřevěné bednění s doplňkovou hydroizolační vrstvou
- bednění na bázi dřeva (spoj pero + drážka)
- omítnutá plocha nebo parozábrana
- tepelná izolace + SDK
- nadkroevní tepelná izolace
- vzduchotěsný obklad vnitřních povrchů

KONSTRUKCE 2

Uzavřená konstrukce střechy pomocí doplňkové hydroizolační vrstvy, hodnota zatížení větrem může být **zredukována na 62,5 %** (za předpokladu, že vnitřní prostor není propojený s exteriérem např. vraty).

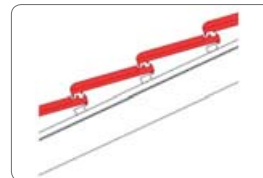
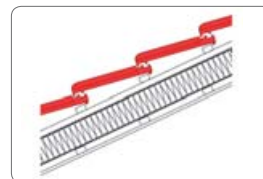

Montážní návod

Sedlová střecha - doporučené schéma pro příchytky

sklon (20;30>		VĚTROVÁ OBLAST I.										sklon (30;60>		VĚTROVÁ OBLAST I.											
TERENNÍ KATEGORIE	VÝŠKA BUDOVY	OBLAST	KONSTRUKCE 1					KONSTRUKCE 2					TERENNÍ KATEGORIE	VÝŠKA BUDOVY	OBLAST	KONSTRUKCE 1					KONSTRUKCE 2				
			Model střešních tašek					Model střešních tašek								Model střešních tašek					Model střešních tašek				
			NA, MP, CLS, CL, MO, RO, TE, RE, GR11, RU9, TUR	MX, MX7	GR13, TO13, RU13, SM	OP		NA, MP, CLS, CL, MO, RO, TE, RE, GR11, RU9, TUR	MX, MX7	GR13, TO13, RU13, SM	OP					NA, MP, CLS, CL, MO, RO, TE, RE, GR11, RU9, TUR	MX, MX7	GR13, TO13, RU13, SM	OP		NA, MP, CLS, CL, MO, RO, TE, RE, GR11, RU9, TUR	MX, MX7	GR13, TO13, RU13, SM	OP	
I.	do 5 m	1	1:2	1:2	1:3	-	1:1	1:1	1:2	-		1	1:2	1:2	1:3	-	1:1	1:1	1:2	-					
		2	-	-	-	-	1:2	1:2	1:3	-		2	-	-	-	-	1:2	1:2	1:3	-					
		3	-	-	-	-	-	-	-	-		3	-	-	-	-	-	-	-	-	-				
		4	-	-	-	-	-	-	-	-		4	-	-	-	-	-	-	-	-	-				
	do 10 m	1	1:2	1:1	1:2	-	1:1	1:1	1:1	1:3 [Z]		1	1:2	1:1	1:2	-	1:1	1:1	1:1	1:3 [Z]					
		2	1:3	1:2	1:3	-	1:2	1:1	1:2	-		2	1:3	1:2	1:3	-	1:2	1:1	1:2	-					
		3	-	-	-	-	1:3	1:2	1:3	-		3	-	-	-	-	-	-	-	-	-				
		4	-	-	-	-	-	-	-	-		4	-	-	-	-	-	-	-	-	-				
	do 20 m	1	1:1	1:1	1:2	-	1:1	1:1	1:1	1:3 [Z]		1	1:2	1:2	1:3	-	1:1	1:1	1:2	-					
		2	1:2	1:2	1:3	-	1:1	1:1	1:2	-		2	1:2	1:2	1:3	-	1:1	1:1	1:2	-					
		3	1:3	1:3	1:3	-	1:2	1:1	1:3	-		3	-	-	-	-	-	-	-	-	-				
		4	-	-	-	-	-	-	-	-		4	-	-	-	-	-	-	-	-	-				

sklon (20;30>		VĚTROVÁ OBLAST I.										sklon (30;60>		VĚTROVÁ OBLAST I.											
TERENNÍ KATEGORIE	VÝŠKA BUDOVY	OBLAST	KONSTRUKCE 1					KONSTRUKCE 2					TERENNÍ KATEGORIE	VÝŠKA BUDOVY	OBLAST	KONSTRUKCE 1					KONSTRUKCE 2				
			Model střešních tašek					Model střešních tašek								Model střešních tašek					Model střešních tašek				
			NA, MP, CLS, CL, MO, RO, TE, RE, GR11, RU9, TUR	MX, MX7	GR13, TO13, RU13, SM	OP		NA, MP, CLS, CL, MO, RO, TE, RE, GR11, RU9, TUR	MX, MX7	GR13, TO13, RU13, SM	OP					NA, MP, CLS, CL, MO, RO, TE, RE, GR11, RU9, TUR	MX, MX7	GR13, TO13, RU13, SM	OP		NA, MP, CLS, CL, MO, RO, TE, RE, GR11, RU9, TUR	MX, MX7	GR13, TO13, RU13, SM	OP	
II.	do 5 m	1	1:3	1:3	1:3	-	1:2	1:1	1:3	-		1	1:3	1:3	1:3	-	1:2	1:1	1:3	-					
		2	-	-	-	-	1:3	1:3	1:3	-		2	-	-	-	-	1:3	1:3	1:3	-					
		3	-	-	-	-	-	-	-	-		3	-	-	-	-	-	-	-	-	-				
		4	-	-	-	-	-	-	-	-		4	-	-	-	-	-	-	-	-	-				
	do 10 m	1	1:2	1:2	1:3	-	1:1	1:1	1:2	-		1	1:2	1:2	1:3	-	1:1	1:1	1:2	-					
		2	-	-	-	-	1:2	1:2	1:3	-		2	-	-	-	-	1:2	1:2	1:3	-					
		3	-	-	-	-	-	-	-	-		3	-	-	-	-	-	-	-	-	-				
		4	-	-	-	-	-	-	-	-		4	-	-	-	-	-	-	-	-	-				
	do 20 m	1	1:2	1:1	1:2	-	1:1	1:1	1:1	1:3 [Z]		1	1:2	1:1	1:2	-	1:1	1:1	1:1	1:3 [Z]					
		2	1:3	1:2	1:3	-	1:2	1:1	1:2	-		2	1:3	1:2	1:3	-	1:2	1:1	1:2	-					
		3	-	-	-	-	1:3	1:2	1:3	-		3	-	-	-	-	-	-	-	-	-				
		4	-	-	-	-	-	-	-	-		4	-	-	-	-	-	-	-	-	-				

sklon (20;30>		VĚTROVÁ OBLAST I.										sklon (30;60>		VĚTROVÁ OBLAST I.											
TERENNÍ KATEGORIE	VÝŠKA BUDOVY	OBLAST	KONSTRUKCE 1					KONSTRUKCE 2					TERENNÍ KATEGORIE	VÝŠKA BUDOVY	OBLAST	KONSTRUKCE 1					KONSTRUKCE 2				
			Model střešních tašek					Model střešních tašek								Model střešních tašek					Model střešních tašek				
			NA, MP, CLS, CL, MO, RO, TE, RE, GR11, RU9, TUR	MX, MX7	GR13, TO13, RU13, SM	OP		NA, MP, CLS, CL, MO, RO, TE, RE, GR11, RU9, TUR	MX, MX7	GR13, TO13, RU13, SM	OP					NA, MP, CLS, CL, MO, RO, TE, RE, GR11, RU9, TUR	MX, MX7	GR13, TO13, RU13, SM	OP		NA, MP, CLS, CL, MO, RO, TE, RE, GR11, RU9, TUR	MX, MX7	GR13, TO13, RU13, SM	OP	
III.	do 5 m	1	-	-	-	-	-	-	-	-		1	-	-	-	-	-	-	-	-	-				
		2	-	-	-	-	-	-	-	-		2	-	-	-	-	-	-	-	-	-				
		3	-	-	-	-	-	-	-	-		3	-	-	-	-	-	-	-	-	-				
		4	-	-	-	-	-	-	-	-		4	-	-	-	-	-	-	-	-	-				
	do 10 m	1	-	-	-	-	1:3	1:2	1:3	-		1	-	-	-	-	1:3	1:2	1:3	-					
		2	-	-	-	-	-	-	-	-		2	-	-	-	-	-	-	-	-	-				
		3	-	-	-	-	-	-	-	-		3	-	-	-	-	-	-	-	-	-				
		4	-	-	-	-	-	-	-	-		4	-	-	-	-	-	-	-	-	-				
	do 20 m	1	1:3	1:2	1:3	-	1:2	1:1	1:2	-		1	1:3	1:2	1:3	-	1:2	1:1	1:2	-					
		2	-	-	-	-	1:3	1:2	1:3	-		2	-	-	-	-	1:3	1:2	1:3	-					
		3	-	-	-	-	-	-	-	-		3	-	-	-	-	-	-	-	-	-				
		4	-	-	-	-	-	-	-	-		4	-	-	-	-	-	-	-	-	-				

Vysvětlivky:

- NA - Natura
- MX - Bramac MAX
- MP - Moravská taška plus
- CLS - Alpská taška Classic Standard
- CL - Alpská taška Classic Protector
- MO - Montero
- RO - Římská taška
- TE - Tegalit
- RE - Reviva
- MX7 - Bramac MAX 7°

- GR11 - Granát 11
 - GR13 - Granát 13
 - TO13 - Topas 13
 - RU9 - Rubín 9
 - RU13 - Rubín 13
 - TUR - Turmalín
 - SM - Smaragd
 - OP - Opál
- [Z] - více informací o přesném rozmístění příchytek pro Opál viz. kapitola Upevnění krytiny Opál šupinové a korunové kryti

KONSTRUKCE I

Uzavřená konstrukce střechy

U střech s uzavřenou konstrukcí mohou být výsledné navrhované hodnoty zatížení větrem **redukovány na 50 %**.

Uzavřená konstrukce střechy je např.:

- dřevěné bednění s doplňkovou hydroizolační vrstvou
- bednění na bázi dřeva (spoj pero + drážka)
- omlutná plocha nebo parozábrana
- tepelná izolace + SDK
- nadkroevní tepelná izolace
- vzduchotěsný obklad vnitřních povrchů

KONSTRUKCE 2

Uzavřená konstrukce střechy pomocí doplňkové hydroizolační vrstvy, hodnota zatížení větrem může být **zredukována na 62,5 %** (za předpokladu, že vnitřní prostor není propojený s exteriérem např. vraty).

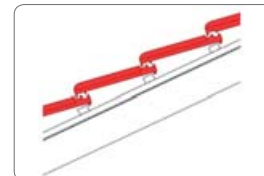
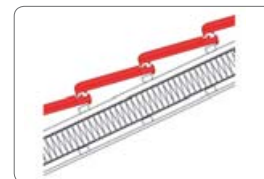

Montážní návod

Sedlová střecha - doporučené schéma pro příchytky

sklon (7;12>)				VĚTROVÁ OBLAST II.				sklon (12;20>)				VĚTROVÁ OBLAST II.							
TERENNÍ KATEGORIE	VÝŠKA BUDOVOV	OBLAST	KONSTRUKCE 1			KONSTRUKCE 2			TERENNÍ KATEGORIE	VÝŠKA BUDOVOV	OBLAST	KONSTRUKCE 1			KONSTRUKCE 2				
			Model střešních tašek			Model střešních tašek						Model střešních tašek			Model střešních tašek				
			NA, MP, CLS, CL, MO, RO, TE, RE, GR11, RU9, TUR	MX, MX7	GR13, TO13, RU13, SM	NA, MP, CLS, CL, MO, RO, TE, RE, GR11, RU9, TUR	MX, MX7	GR13, TO13, RU13, SM				NA, MP, CLS, CL, MO, RO, TE, RE, GR11, RU9, TUR	MX, MX7	GR13, TO13, RU13, SM					
I.	do 5 m	1	1:1	1:1	1:1	1:1	1:1	1:1	I.	do 5 m	1	1:1	1:1	1:2	1:1	1:1	1:1		
		2	1:2	1:1	1:2	1:1	1:1	1:1			2	1:2	1:2	1:3	1:1	1:1	1:2		
		3	-	-	-	-	1:3	1:3			1:3	3	-	-	-	-	1:3	1:3	1:3
		4	-	-	-	-	1:3	1:3			1:3	4	-	-	-	-	-	-	-
	do 10 m	1	1:1	1:1	1:1	1:1	1:1	1:1	I.	do 10 m	1	1:1	1:1	1:1	1:1	1:1	1:1		
		2	1:1	1:1	1:2	1:1	1:1	1:1			2	1:2	1:1	1:2	1:1	1:1	1:1		
		3	-	-	-	-	1:3	1:3			1:3	3	-	-	-	1:3	1:2	1:3	
		4	-	-	-	-	-	-			-	4	-	-	-	-	-	-	-
	do 20 m	1	1:1	1:1	1:1	1:1	1:1	1:1	I.	do 20 m	1	1:1	1:1	1:1	1:1	1:1	1:1		
		2	1:1	1:1	1:1	1:1	1:1	1:1			2	1:1	1:1	1:2	1:1	1:1	1:1		
		3	1:3	1:3	1:3	1:2	1:1	1:3			3	1:3	1:3	1:3	1:2	1:1	1:3		
		4	1:3	1:3	1:3	1:2	1:1	1:3			4	-	-	-	-	-	-	-	

sklon (7;12>)				VĚTROVÁ OBLAST II.				sklon (12;20>)				VĚTROVÁ OBLAST II.							
TERENNÍ KATEGORIE	VÝŠKA BUDOVOV	OBLAST	KONSTRUKCE 1			KONSTRUKCE 2			TERENNÍ KATEGORIE	VÝŠKA BUDOVOV	OBLAST	KONSTRUKCE 1			KONSTRUKCE 2				
			Model střešních tašek			Model střešních tašek						Model střešních tašek			Model střešních tašek				
			NA, MP, CLS, CL, MO, RO, TE, RE, GR11, RU9, TUR	MX, MX7	GR13, TO13, RU13, SM	NA, MP, CLS, CL, MO, RO, TE, RE, GR11, RU9, TUR	MX, MX7	GR13, TO13, RU13, SM				NA, MP, CLS, CL, MO, RO, TE, RE, GR11, RU9, TUR	MX, MX7	GR13, TO13, RU13, SM					
II.	do 5 m	1	1:1	1:1	1:2	1:1	1:1	1:1	II.	do 5 m	1	1:2	1:1	1:2	1:1	1:1	1:1		
		2	1:2	1:2	1:3	1:1	1:1	1:2			2	1:3	1:3	1:3	1:2	1:1	1:3		
		3	-	-	-	-	-	-			-	3	-	-	-	-	-	-	-
		4	-	-	-	-	-	-			-	4	-	-	-	-	-	-	-
	do 10 m	1	1:1	1:1	1:1	1:1	1:1	1:1	II.	do 10 m	1	1:1	1:1	1:2	1:1	1:1	1:1		
		2	1:2	1:1	1:2	1:1	1:1	1:1			2	1:2	1:2	1:3	1:1	1:1	1:2		
		3	-	-	-	-	1:3	1:3			1:3	3	-	-	-	1:3	1:3	1:3	
		4	-	-	-	-	1:3	1:3			1:3	4	-	-	-	-	-	-	-
	do 20 m	1	1:1	1:1	1:1	1:1	1:1	1:1	II.	do 20 m	1	1:1	1:1	1:1	1:1	1:1	1:1		
		2	1:1	1:1	1:2	1:1	1:1	1:1			2	1:1	1:1	1:2	1:1	1:1	1:1		
		3	-	-	-	-	1:2	1:2			1:3	3	-	-	-	1:3	1:2	1:3	
		4	-	-	-	-	1:2	1:2			1:3	4	-	-	-	-	-	-	-

sklon (7;12>)				VĚTROVÁ OBLAST II.				sklon (12;20>)				VĚTROVÁ OBLAST II.						
TERENNÍ KATEGORIE	VÝŠKA BUDOVOV	OBLAST	KONSTRUKCE 1			KONSTRUKCE 2			TERENNÍ KATEGORIE	VÝŠKA BUDOVOV	OBLAST	KONSTRUKCE 1			KONSTRUKCE 2			
			Model střešních tašek			Model střešních tašek						Model střešních tašek			Model střešních tašek			
			NA, MP, CLS, CL, MO, RO, TE, RE, GR11, RU9, TUR	MX, MX7	GR13, TO13, RU13, SM	NA, MP, CLS, CL, MO, RO, TE, RE, GR11, RU9, TUR	MX, MX7	GR13, TO13, RU13, SM				NA, MP, CLS, CL, MO, RO, TE, RE, GR11, RU9, TUR	MX, MX7	GR13, TO13, RU13, SM				
III.	do 5 m	1	1:3	1:3	1:3	1:2	1:1	1:3	III.	do 5 m	1	-	-	-	1:3	1:2	1:3	
		2	1:1	1:1	1:1	1:1	1:1	1:1			2	-	-	-	-	-	-	
		3	-	-	-	-	-	-			-	3	-	-	-	-	-	-
		4	-	-	-	-	-	-			-	4	-	-	-	-	-	-
	do 10 m	1	1:2	1:1	1:2	1:1	1:1	1:1	III.	do 10 m	1	1:3	1:2	1:3	1:2	1:1	1:2	
		2	1:3	1:3	1:3	1:2	1:1	1:3			2	-	-	-	1:2	1:2	1:3	
		3	-	-	-	-	-	-			-	3	-	-	-	-	-	-
		4	-	-	-	-	-	-			-	4	-	-	-	-	-	-
	do 20 m	1	1:1	1:1	1:2	1:1	1:1	1:1	III.	do 20 m	1	1:1	1:1	1:2	1:1	1:1	1:1	
		2	1:2	1:1	1:2	1:1	1:1	1:1			2	1:2	1:2	1:3	1:1	1:1	1:2	
		3	-	-	-	-	-	-			-	3	-	-	-	-	-	-
		4	-	-	-	-	-	-			-	4	-	-	-	-	-	-

Vysvětlivky:

NA - Natura
 MX - Bramac MAX
 MP - Moravská taška plus
 CLS - Alpská taška Classic Standard
 CL - Alpská taška Classic Protector
 MO - Montero
 RO - Římská taška
 TE - Tegalit
 RE - Reviva
 MX7 - Bramac MAX 7°

GR11 - Granát 11
 GR13 - Granát 13
 TO13 - Topas 13
 RU9 - Rubín 9
 RU13 - Rubín 13
 TUR - Turmalín
 SM - Smaragd
 OP - Opál

KONSTRUKCE I

Uzavřená konstrukce střechy

U střech s uzavřenou konstrukcí mohou být výsledně navrhované hodnoty zatížení větrem **redukovány na 50 %**.

Uzavřená konstrukce střechy je např.:

- dřevěné bednění s doplňkovou hydroizolační vrstvou
- bednění na bázi dřeva (spoj pero + drážka)
- omítnutá plocha nebo parozábrana
- tepelná izolace + SDK
- nadkroevní tepelná izolace
- vzduchotěsný obklad vnitřních povrchů

KONSTRUKCE 2

Uzavřená konstrukce střechy pomocí doplňkové hydroizolační vrstvy, hodnota zatížení větrem může být **zredukována na 62,5 %** (za předpokladu, že vnitřní prostor není propojený s exteriérem např. vraty).

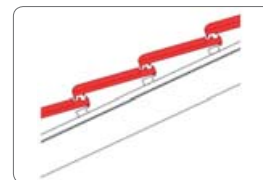
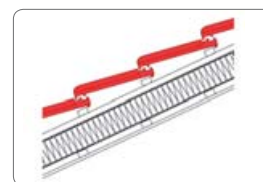

Montážní návod

Sedlová střecha - doporučené schéma pro příchytky

sklon (20;30>		VĚTROVÁ OBLAST II.										sklon (30;60>		VĚTROVÁ OBLAST II.											
TERENNÍ KATEGORIE	VÝŠKA BUDOVY	OBLAST	KONSTRUKCE 1					KONSTRUKCE 2					TERENNÍ KATEGORIE	VÝŠKA BUDOVY	OBLAST	KONSTRUKCE 1					KONSTRUKCE 2				
			Model střešních tašek					Model střešních tašek								Model střešních tašek					Model střešních tašek				
			NA, MP, CLS, CL, MO, RO, TE, RE, GR11, RU9, TUR	MX, MX7	GR13, TO13, RU13, SM	OP		NA, MP, CLS, CL, MO, RO, TE, RE, GR11, RU9, TUR	MX, MX7	GR13, TO13, RU13, SM	OP					NA, MP, CLS, CL, MO, RO, TE, RE, GR11, RU9, TUR	MX, MX7	GR13, TO13, RU13, SM	OP		NA, MP, CLS, CL, MO, RO, TE, RE, GR11, RU9, TUR	MX, MX7	GR13, TO13, RU13, SM	OP	
I.	do 5 m	1	1:1	1:1	1:2	-	1:1	1:1	1:1	1:3 [Z]		1	1:1	1:1	1:2	-	1:1	1:1	1:1	1:3 [Z]					
		2	1:3	1:2	1:3	-	1:2	1:1	1:2	-		2	1:3	1:2	1:3	-	1:2	1:1	1:2	-					
		3	-	-	-	-	-	1:3	1:2	1:3	-		3	-	-	-	-	-	-	-	-				
		4	-	-	-	-	-	-	-	-	-		4	-	-	-	-	-	-	-	-	-			
	do 10 m	1	1:1	1:1	1:1	1:3 [Z]	1:1	1:1	1:1	1:3 [Z]		1	1:1	1:1	1:1	1:3 [Z]	1:1	1:1	1:1	1:3 [Z]					
		2	1:2	1:1	1:2	-	1:1	1:1	1:1	1:3 [Z]		2	1:2	1:1	1:2	-	1:1	1:1	1:1	1:3 [Z]					
		3	1:3	1:3	1:3	-	1:2	1:1	1:3	-		3	-	-	-	-	-	-	-	-	-				
		4	-	-	-	-	-	-	-	-	-		4	-	-	-	-	-	-	-	-	-			
	do 20 m	1	1:1	1:1	1:1	1:3 [Z]	1:1	1:1	1:1	1:2 [Z]		1	1:1	1:1	1:1	1:3 [Z]	1:1	1:1	1:1	1:2 [Z]					
		2	1:1	1:1	1:2	-	1:1	1:1	1:1	1:3 [Z]		2	1:1	1:1	1:2	-	1:1	1:1	1:1	1:3 [Z]					
		3	1:2	1:2	1:3	-	1:1	1:1	1:2	-		3	-	-	-	-	-	-	-	-	-				
		4	-	-	-	-	-	-	-	-	-		4	-	-	-	-	-	-	-	-	-			

sklon (20;30>		VĚTROVÁ OBLAST II.										sklon (30;60>		VĚTROVÁ OBLAST II.											
TERENNÍ KATEGORIE	VÝŠKA BUDOVY	OBLAST	KONSTRUKCE 1					KONSTRUKCE 2					TERENNÍ KATEGORIE	VÝŠKA BUDOVY	OBLAST	KONSTRUKCE 1					KONSTRUKCE 2				
			Model střešních tašek					Model střešních tašek								Model střešních tašek					Model střešních tašek				
			NA, MP, CLS, CL, MO, RO, TE, RE, GR11, RU9, TUR	MX, MX7	GR13, TO13, RU13, SM	OP		NA, MP, CLS, CL, MO, RO, TE, RE, GR11, RU9, TUR	MX, MX7	GR13, TO13, RU13, SM	OP					NA, MP, CLS, CL, MO, RO, TE, RE, GR11, RU9, TUR	MX, MX7	GR13, TO13, RU13, SM	OP		NA, MP, CLS, CL, MO, RO, TE, RE, GR11, RU9, TUR	MX, MX7	GR13, TO13, RU13, SM	OP	
II.	do 5 m	1	1:2	1:2	1:3	-	1:1	1:1	1:2	-		1	1:2	1:2	1:3	-	1:1	1:1	1:2	-					
		2	-	-	-	-	1:2	1:2	1:3	-		2	-	-	-	-	1:2	1:2	1:3	-					
		3	-	-	-	-	-	-	-	-	-		3	-	-	-	-	-	-	-	-				
		4	-	-	-	-	-	-	-	-	-		4	-	-	-	-	-	-	-	-	-			
	do 10 m	1	1:1	1:1	1:2	-	1:1	1:1	1:1	1:3 [Z]		1	1:1	1:1	1:2	-	1:1	1:1	1:1	1:3 [Z]					
		2	1:3	1:2	1:3	-	1:2	1:1	1:2	-		2	1:3	1:2	1:3	-	1:2	1:1	1:2	-					
		3	-	-	-	-	1:3	1:2	1:3	-		3	-	-	-	-	-	-	-	-	-				
		4	-	-	-	-	-	-	-	-	-		4	-	-	-	-	-	-	-	-	-			
	do 20 m	1	1:1	1:1	1:1	1:3 [Z]	1:1	1:1	1:1	1:3 [Z]		1	1:1	1:1	1:1	1:3 [Z]	1:1	1:1	1:1	1:3 [Z]					
		2	1:2	1:1	1:2	-	1:1	1:1	1:1	1:3 [Z]		2	1:2	1:1	1:2	-	1:1	1:1	1:1	1:3 [Z]					
		3	1:3	1:3	1:3	-	1:2	1:1	1:3	-		3	-	-	-	-	-	-	-	-	-				
		4	-	-	-	-	-	-	-	-	-		4	-	-	-	-	-	-	-	-	-			

sklon (20;30>		VĚTROVÁ OBLAST II.										sklon (30;60>		VĚTROVÁ OBLAST II.											
TERENNÍ KATEGORIE	VÝŠKA BUDOVY	OBLAST	KONSTRUKCE 1					KONSTRUKCE 2					TERENNÍ KATEGORIE	VÝŠKA BUDOVY	OBLAST	KONSTRUKCE 1					KONSTRUKCE 2				
			Model střešních tašek					Model střešních tašek								Model střešních tašek					Model střešních tašek				
			NA, MP, CLS, CL, MO, RO, TE, RE, GR11, RU9, TUR	MX, MX7	GR13, TO13, RU13, SM	OP		NA, MP, CLS, CL, MO, RO, TE, RE, GR11, RU9, TUR	MX, MX7	GR13, TO13, RU13, SM	OP					NA, MP, CLS, CL, MO, RO, TE, RE, GR11, RU9, TUR	MX, MX7	GR13, TO13, RU13, SM	OP		NA, MP, CLS, CL, MO, RO, TE, RE, GR11, RU9, TUR	MX, MX7	GR13, TO13, RU13, SM	OP	
III.	do 5 m	1	-	-	-	-	1:3	1:2	1:3	-		1	-	-	-	-	-	-	-	-	-				
		2	-	-	-	-	-	-	-	-		2	-	-	-	-	-	-	-	-	-				
		3	-	-	-	-	-	-	-	-		3	-	-	-	-	-	-	-	-	-				
		4	-	-	-	-	-	-	-	-		4	-	-	-	-	-	-	-	-	-	-			
	do 10 m	1	1:3	1:2	1:3	-	1:2	1:1	1:2	-		1	1:3	1:2	1:3	-	1:2	1:1	1:2	-					
		2	-	-	-	-	1:3	1:2	1:3	-		2	-	-	-	-	1:3	1:2	1:3	-					
		3	-	-	-	-	-	-	-	-		3	-	-	-	-	-	-	-	-	-				
		4	-	-	-	-	-	-	-	-		4	-	-	-	-	-	-	-	-	-	-			
	do 20 m	1	1:2	1:1	1:2	-	1:1	1:1	1:1	1:3 [Z]		1	1:2	1:1	1:2	-	1:1	1:1	1:1	1:3 [Z]					
		2	1:3	1:3	1:3	-	1:2	1:1	1:3	-		2	1:3	1:3	1:3	-	1:2	1:1	1:3	-					
		3	-	-	-	-	1:3	1:3	1:3	-		3	-	-	-	-	-	-	-	-	-				
		4	-	-	-	-	-	-	-	-		4	-	-	-	-	-	-	-	-	-	-			

Vysvětlivky:

- NA - Natura
- MX - Bramac MAX
- MP - Moravská taška plus
- CLS - Alpská taška Classic Standard
- CL - Alpská taška Classic Protector
- MO - Montero
- RO - Římská taška
- TE - Tegalit
- RE - Reviva
- MX7 - Bramac MAX 7°

- GR11 - Granát 11
- GR13 - Granát 13
- TO13 - Topas 13
- RU9 - Rubín 9
- RU13 - Rubín 13
- TUR - Turmalín
- SM - Smaragd
- OP - Opál

KONSTRUKCE I

Uzavřená konstrukce střechy

U střech s uzavřenou konstrukcí mohou být výsledné navrhované hodnoty zatížení větrem **redukovány na 50 %**.

Uzavřená konstrukce střechy je např.:

- dřevěné bednění s doplňkovou hydroizolační vrstvou
- bednění na bázi dřeva (spoj pero + drážka)
- omlutná plocha nebo parozábrana
- tepelná izolace + SDK
- nadkroevní tepelná izolace
- vzduchotěsný obklad vnitřních povrchů

KONSTRUKCE 2

Uzavřená konstrukce střechy pomocí doplňkové hydroizolační vrstvy, hodnota zatížení větrem může být **zredukována na 62,5 %** (za předpokladu, že vnitřní prostor není propojený s exteriérem např. vraty).

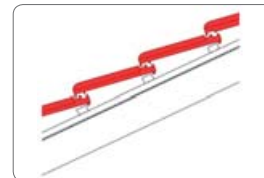
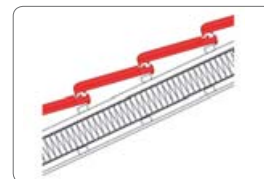

Montážní návod

Sedlová střecha - doporučené schéma pro příchytky

sklon (7;12>)				VĚTROVÁ OBLAST III.				sklon (12;20>)				VĚTROVÁ OBLAST III.						
TERENNÍ KATEGORIE	VÝŠKA BUDOVOV	OBLAST	KONSTRUKCE 1			KONSTRUKCE 2			TERENNÍ KATEGORIE	VÝŠKA BUDOVOV	OBLAST	KONSTRUKCE 1			KONSTRUKCE 2			
			Model střešních tašek			Model střešních tašek						Model střešních tašek			Model střešních tašek			
			NA, MP, CLS, CL, MO, RO, TE, RE, GR11, RU9, TUR	MX, MX7	GR13, TO13, RU13, SM	NA, MP, CLS, CL, MO, RO, TE, RE, GR11, RU9, TUR	MX, MX7	GR13, TO13, RU13, SM				NA, MP, CLS, CL, MO, RO, TE, RE, GR11, RU9, TUR	MX, MX7	GR13, TO13, RU13, SM				
I.	do 5 m	1	1:1	1:1	1:1	1:1	1:1	1:1	I.	do 5 m	1	1:1	1:1	1:1	1:1	1:1	1:1	
		2	1:1	1:1	1:1	1:1	1:1	1:1			2	1:1	1:1	1:2	1:1	1:1	1:1	
		3	-	-	-	-	1:2	1:2			1:3	3	-	-	-	1:2	1:2	1:3
		4	-	-	-	-	1:2	1:2			1:3	4	-	-	-	-	-	-
	do 10 m	1	1:1	1:1	1:1	1:1	1:1	1:1	I.	do 10 m	1	1:1	1:1	1:1	1:1	1:1	1:1	
		2	1:1	1:1	1:1	1:1	1:1	1:1			2	1:1	1:1	1:1	1:1	1:1	1:1	
		3	1:3	1:2	1:3	1:2	1:2	1:2			3	1:3	1:3	1:3	1:2	1:1	1:3	
		4	1:3	1:2	1:3	1:2	1:1	1:2			4	-	-	-	-	-	-	
	do 20 m	1	1:1	1:1	1:1	1:1	1:1	1:1	I.	do 20 m	1	1:1	1:1	1:1	1:1	1:1	1:1	
		2	1:1	1:1	1:1	1:1	1:1	1:1			2	1:1	1:1	1:1	1:1	1:1	1:1	
		3	1:2	1:2	1:3	1:1	1:1	1:2			3	1:2	1:2	1:3	1:1	1:1	1:2	
		4	1:2	1:2	1:3	1:1	1:1	1:2			4	-	-	-	-	-	-	

sklon (7;12>)				VĚTROVÁ OBLAST III.				sklon (12;20>)				VĚTROVÁ OBLAST III.						
TERENNÍ KATEGORIE	VÝŠKA BUDOVOV	OBLAST	KONSTRUKCE 1			KONSTRUKCE 2			TERENNÍ KATEGORIE	VÝŠKA BUDOVOV	OBLAST	KONSTRUKCE 1			KONSTRUKCE 2			
			Model střešních tašek			Model střešních tašek						Model střešních tašek			Model střešních tašek			
			NA, MP, CLS, CL, MO, RO, TE, RE, GR11, RU9, TUR	MX, MX7	GR13, TO13, RU13, SM	NA, MP, CLS, CL, MO, RO, TE, RE, GR11, RU9, TUR	MX, MX7	GR13, TO13, RU13, SM				NA, MP, CLS, CL, MO, RO, TE, RE, GR11, RU9, TUR	MX, MX7	GR13, TO13, RU13, SM				
II.	do 5 m	1	1:1	1:1	1:1	1:1	1:1	1:1	II.	do 5 m	1	1:1	1:1	1:2	1:1	1:1	1:1	
		2	1:2	1:1	1:2	1:1	1:1	1:1			2	1:2	1:2	1:3	1:1	1:1	1:2	
		3	-	-	-	-	1:3	1:3			1:3	3	-	-	-	1:3	1:3	1:3
		4	-	-	-	-	1:3	1:3			1:3	4	-	-	-	-	-	-
	do 10 m	1	1:1	1:1	1:1	1:1	1:1	1:1	II.	do 10 m	1	1:1	1:1	1:1	1:1	1:1	1:1	
		2	1:1	1:1	1:1	1:1	1:1	1:1			2	1:1	1:1	1:2	1:1	1:1	1:1	
		3	-	-	-	-	1:2	1:2			1:3	3	-	-	-	1:2	1:2	1:3
		4	-	-	-	-	1:2	1:2			1:3	4	-	-	-	-	-	-
	do 20 m	1	1:1	1:1	1:1	1:1	1:1	1:1	II.	do 20 m	1	1:1	1:1	1:1	1:1	1:1	1:1	
		2	1:1	1:1	1:1	1:1	1:1	1:1			2	1:1	1:1	1:1	1:1	1:1	1:1	
		3	1:3	1:2	1:3	1:2	1:1	1:2			3	1:3	1:2	1:3	1:2	1:1	1:2	
		4	1:3	1:2	1:3	1:2	1:1	1:2			4	-	-	-	-	-	-	

sklon (7;12>)				VĚTROVÁ OBLAST III.				sklon (12;20>)				VĚTROVÁ OBLAST III.					
TERENNÍ KATEGORIE	VÝŠKA BUDOVOV	OBLAST	KONSTRUKCE 1			KONSTRUKCE 2			TERENNÍ KATEGORIE	VÝŠKA BUDOVOV	OBLAST	KONSTRUKCE 1			KONSTRUKCE 2		
			Model střešních tašek			Model střešních tašek						Model střešních tašek			Model střešních tašek		
			NA, MP, CLS, CL, MO, RO, TE, RE, GR11, RU9, TUR	MX, MX7	GR13, TO13, RU13, SM	NA, MP, CLS, CL, MO, RO, TE, RE, GR11, RU9, TUR	MX, MX7	GR13, TO13, RU13, SM				NA, MP, CLS, CL, MO, RO, TE, RE, GR11, RU9, TUR	MX, MX7	GR13, TO13, RU13, SM			
III.	do 5 m	1	1:2	1:2	1:3	1:1	1:1	1:2	III.	do 5 m	1	1:3	1:2	1:3	1:2	1:1	1:2
		2	-	-	-	1:2	1:2	1:3			2	-	-	-	1:3	1:2	1:3
		3	-	-	-	-	-	-			3	-	-	-	-	-	-
		4	-	-	-	-	-	-			4	-	-	-	-	-	-
	do 10 m	1	1:1	1:1	1:2	1:1	1:1	1:1	III.	do 10 m	1	1:2	1:1	1:2	1:1	1:1	1:1
		2	1:2	1:2	1:3	1:1	1:1	1:2			2	1:3	1:2	1:3	1:2	1:1	1:2
		3	-	-	-	-	-	-			3	-	-	-	-	-	-
		4	-	-	-	-	-	-			4	-	-	-	-	-	-
	do 20 m	1	1:1	1:1	1:1	1:1	1:1	1:1	III.	do 20 m	1	1:1	1:1	1:1	1:1	1:1	1:1
		2	1:1	1:1	1:2	1:1	1:1	1:1			2	1:2	1:1	1:2	1:1	1:1	1:1
		3	-	-	-	1:3	1:2	1:3			3	-	-	-	1:3	1:2	1:3
		4	-	-	-	1:3	1:2	1:3			4	-	-	-	-	-	-

Vysvětlivky:

- NA - Natura
- MX - Bramac MAX
- MP - Moravská taška plus
- CLS - Alpská taška Classic Standard
- CL - Alpská taška Classic Protector
- MO - Montero
- RO - Římská taška
- TE - Tegalit
- RE - Reviva
- MX7 - Bramac MAX 7°

- GR11 - Granát 11
- GR13 - Granát 13
- TO13 - Topas 13
- RU9 - Rubín 9
- RU13 - Rubín 13
- TUR - Turmalín
- SM - Smaragd
- OP - Opál

KONSTRUKCE I

Uzavřená konstrukce střechy

U střech s uzavřenou konstrukcí mohou být výsledně navrhované hodnoty zatížení větrem **redukovány na 50 %**.

Uzavřená konstrukce střechy je např.:

- dřevěné bednění s doplňkovou hydroizolační vrstvou
- bednění na bázi dřeva (spoj pero + drážka)
- omítnutá plocha nebo parozábrana
- tepelná izolace + SDK
- nadkroevní tepelná izolace
- vzduchotěsný obklad vnitřních povrchů

KONSTRUKCE 2

Uzavřená konstrukce střechy pomocí doplňkové hydroizolační vrstvy, hodnota zatížení větrem může být **zredukována na 62,5 %** (za předpokladu, že vnitřní prostor není propojený s exteriérem např. vraty).

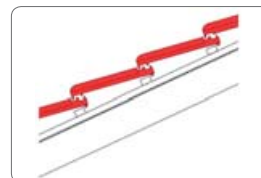
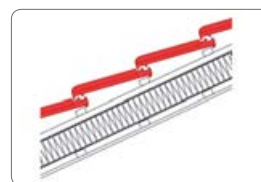

Montážní návod

Sedlová střecha - doporučené schéma pro příchytky

sklon (20;30>		VĚTROVÁ OBLAST III.										sklon (30;60>		VĚTROVÁ OBLAST III.																
TERENNÍ KATEGORIE	VÝŠKA BUDOVY	OBLAST	KONSTRUKCE 1					KONSTRUKCE 2					TERENNÍ KATEGORIE	VÝŠKA BUDOVY	OBLAST	KONSTRUKCE 1					KONSTRUKCE 2									
			Model střechních tašek					Model střechních tašek								Model střechních tašek					Model střechních tašek									
			NA, MP, CLS, CL, MO, RO, TE, RE, GR11, RU9, TUR	MX, MX7	GR13, TO13, RU13, SM	OP		NA, MP, CLS, CL, MO, RO, TE, RE, GR11, RU9, TUR	MX, MX7	GR13, TO13, RU13, SM	OP					NA, MP, CLS, CL, MO, RO, TE, RE, GR11, RU9, TUR	MX, MX7	GR13, TO13, RU13, SM	OP		NA, MP, CLS, CL, MO, RO, TE, RE, GR11, RU9, TUR	MX, MX7	GR13, TO13, RU13, SM	OP						
I.	do 5 m	1	1:1	1:1	1:1	1:3 [2]	1:1	1:1	1:1	1:1	1:3 [2]	1	1:1	1:1	1:1	1:3 [2]	1:1	1:1	1:1	1:1	1:3 [2]	1	1:1	1:1	1:1	1:3 [2]	1:1	1:1	1:1	1:3 [2]
		2	1:2	1:1	1:2	-	1:1	1:1	1:1	1:1	1:3 [2]	2	1:2	1:1	1:2	-	1:1	1:1	1:1	1:1	1:3 [2]	2	1:2	1:1	1:2	-	1:1	1:1	1:1	1:3 [2]
		3	1:3	1:1	1:3	-	1:2	1:1	1:1	1:2	-	3	1:3	1:1	1:3	-	1:2	1:1	1:1	1:2	-	4	-	-	-	-	-	-	-	-
		4	-	-	-	-	-	-	-	-	-	4	-	-	-	-	-	-	-	-	-	-	4	-	-	-	-	-	-	-
	do 10 m	1	1:1	1:1	1:1	1:3 [2]	1:1	1:1	1:1	1:1	1:2 [2]	1	1:1	1:1	1:1	1:3 [2]	1:1	1:1	1:1	1:1	1:2 [2]	1	1:1	1:1	1:1	1:1	1:1	1:1	1:1	1:2 [2]
		2	1:1	1:1	1:2	-	1:1	1:1	1:1	1:1	1:3 [2]	2	1:1	1:1	1:2	-	1:1	1:1	1:1	1:1	1:3 [2]	2	1:1	1:1	1:2	-	1:1	1:1	1:1	1:3 [2]
		3	1:2	1:2	1:3	-	1:1	1:1	1:1	1:2	-	3	1:2	1:2	1:3	-	1:1	1:1	1:1	1:2	-	4	-	-	-	-	-	-	-	-
		4	-	-	-	-	-	-	-	-	-	4	-	-	-	-	-	-	-	-	-	-	4	-	-	-	-	-	-	-
	do 20 m	1	1:1	1:1	1:1	1:3 [2]	1:1	1:1	1:1	1:1	1:2 [2]	1	1:1	1:1	1:1	1:2 [2]	1:1	1:1	1:1	1:1	1:2 [2]	1	1:1	1:1	1:1	1:1	1:1	1:1	1:1	1:2 [2]
		2	1:1	1:1	1:1	1:3 [2]	1:1	1:1	1:1	1:1	1:3 [2]	2	1:1	1:1	1:1	1:3 [2]	1:1	1:1	1:1	1:1	1:3 [2]	2	1:1	1:1	1:1	1:1	1:1	1:1	1:1	1:3 [2]
		3	1:2	1:1	1:2	-	1:1	1:1	1:1	1:1	1:3 [2]	3	1:2	1:1	1:2	-	1:1	1:1	1:1	1:1	1:3 [2]	3	1:2	1:1	1:2	-	1:1	1:1	1:1	1:3 [2]
		4	-	-	-	-	-	-	-	-	-	4	-	-	-	-	-	-	-	-	-	-	4	-	-	-	-	-	-	-

sklon (20;30>		VĚTROVÁ OBLAST III.										sklon (30;60>		VĚTROVÁ OBLAST III.																
TERENNÍ KATEGORIE	VÝŠKA BUDOVY	OBLAST	KONSTRUKCE 1					KONSTRUKCE 2					TERENNÍ KATEGORIE	VÝŠKA BUDOVY	OBLAST	KONSTRUKCE 1					KONSTRUKCE 2									
			Model střechních tašek					Model střechních tašek								Model střechních tašek					Model střechních tašek									
			NA, MP, CLS, CL, MO, RO, TE, RE, GR11, RU9, TUR	MX, MX7	GR13, TO13, RU13, SM	OP		NA, MP, CLS, CL, MO, RO, TE, RE, GR11, RU9, TUR	MX, MX7	GR13, TO13, RU13, SM	OP					NA, MP, CLS, CL, MO, RO, TE, RE, GR11, RU9, TUR	MX, MX7	GR13, TO13, RU13, SM	OP		NA, MP, CLS, CL, MO, RO, TE, RE, GR11, RU9, TUR	MX, MX7	GR13, TO13, RU13, SM	OP						
II.	do 5 m	1	1:1	1:1	1:2	-	1:1	1:1	1:1	1:3 [2]	1	1:1	1:1	1:2	-	1:1	1:1	1:1	1:1	1:3 [2]	1	1:1	1:1	1:1	1:2	-	1:1	1:1	1:1	1:3 [2]
		2	1:3	1:2	1:3	-	1:2	1:1	1:2	-	2	1:3	1:2	1:3	-	1:2	1:1	1:2	1:1	1:3 [2]	2	1:3	1:2	1:3	-	1:2	1:1	1:2	-	
		3	-	-	-	-	1:3	1:1	1:2	1:3	-	3	-	-	-	-	1:3	1:1	1:2	1:3	-	4	-	-	-	-	-	-	-	-
		4	-	-	-	-	-	-	-	-	-	4	-	-	-	-	-	-	-	-	-	-	4	-	-	-	-	-	-	-
	do 10 m	1	1:1	1:1	1:1	1:3 [2]	1:1	1:1	1:1	1:1	1:3 [2]	1	1:1	1:1	1:1	1:3 [2]	1:1	1:1	1:1	1:1	1:3 [2]	1	1:1	1:1	1:1	1:1	1:1	1:1	1:1	1:3 [2]
		2	1:2	1:1	1:2	-	1:1	1:1	1:1	1:1	1:3 [2]	2	1:2	1:1	1:2	-	1:1	1:1	1:1	1:1	1:3 [2]	2	1:2	1:1	1:2	-	1:1	1:1	1:1	1:3 [2]
		3	1:3	1:2	1:3	-	1:2	1:1	1:2	-	3	1:3	1:2	1:3	-	1:2	1:1	1:2	-	4	-	-	-	-	-	-	-	-	-	-
		4	-	-	-	-	-	-	-	-	-	4	-	-	-	-	-	-	-	-	-	-	4	-	-	-	-	-	-	-
	do 20 m	1	1:1	1:1	1:1	1:3 [2]	1:1	1:1	1:1	1:1	1:2 [2]	1	1:1	1:1	1:1	1:3 [2]	1:1	1:1	1:1	1:1	1:2 [2]	1	1:1	1:1	1:1	1:1	1:1	1:1	1:1	1:2 [2]
		2	1:1	1:1	1:2	-	1:1	1:1	1:1	1:1	1:3 [2]	2	1:1	1:1	1:2	-	1:1	1:1	1:1	1:1	1:3 [2]	2	1:1	1:1	1:2	-	1:1	1:1	1:1	1:3 [2]
		3	1:2	1:2	1:3	-	1:1	1:1	1:2	-	3	1:2	1:2	1:3	-	1:1	1:1	1:2	-	4	-	-	-	-	-	-	-	-	-	-
		4	-	-	-	-	-	-	-	-	-	4	-	-	-	-	-	-	-	-	-	-	4	-	-	-	-	-	-	-

sklon (20;30>		VĚTROVÁ OBLAST III.										sklon (30;60>		VĚTROVÁ OBLAST III.																
TERENNÍ KATEGORIE	VÝŠKA BUDOVY	OBLAST	KONSTRUKCE 1					KONSTRUKCE 2					TERENNÍ KATEGORIE	VÝŠKA BUDOVY	OBLAST	KONSTRUKCE 1					KONSTRUKCE 2									
			Model střechních tašek					Model střechních tašek								Model střechních tašek					Model střechních tašek									
			NA, MP, CLS, CL, MO, RO, TE, RE, GR11, RU9, TUR	MX, MX7	GR13, TO13, RU13, SM	OP		NA, MP, CLS, CL, MO, RO, TE, RE, GR11, RU9, TUR	MX, MX7	GR13, TO13, RU13, SM	OP					NA, MP, CLS, CL, MO, RO, TE, RE, GR11, RU9, TUR	MX, MX7	GR13, TO13, RU13, SM	OP		NA, MP, CLS, CL, MO, RO, TE, RE, GR11, RU9, TUR	MX, MX7	GR13, TO13, RU13, SM	OP						
III.	do 5 m	1	1:3	1:3	1:3	-	1:2	1:1	1:3	-	1	1:3	1:3	1:3	-	1:2	1:1	1:3	-	1	1:3	1:3	1:3	1:3	-	1:2	1:1	1:3	-	
		2	-	-	-	-	1:3	1:3	1:3	-	2	-	-	-	-	1:3	1:3	1:3	-	3	-	-	-	-	-	-	-	-	-	
		3	-	-	-	-	-	-	-	-	3	-	-	-	-	-	-	-	-	-	-	4	-	-	-	-	-	-	-	-
		4	-	-	-	-	-	-	-	-	-	4	-	-	-	-	-	-	-	-	-	-	4	-	-	-	-	-	-	-
	do 10 m	1	1:2	1:1	1:2	-	1:1	1:1	1:1	1:1	1:3 [2]	1	1:2	1:1	1:2	-	1:1	1:1	1:1	1:1	1:3 [2]	1	1:2	1:1	1:2	-	1:1	1:1	1:1	1:3 [2]
		2	1:3	1:3	1:3	-	1:2	1:1	1:3	-	2	1:3	1:3	1:3	-	1:2	1:1	1:3	-	3	-	-	-	-	-	-	-	-	-	
		3	-	-	-	-	1:3	1:3	1:3	-	3	-	-	-	-	1:3	1:3	1:3	-	4	-	-	-	-	-	-	-	-	-	
		4	-	-	-	-	-	-	-	-	-	4	-	-	-	-	-	-	-	-	-	-	4	-	-	-	-	-	-	-
	do 20 m	1	1:1	1:1	1:2	1:3 [2]	1:1	1:1	1:1	1:1	1:3 [2]	1	1:1	1:1	1:2	1:3 [2]	1:1	1:1	1:1	1:1	1:3 [2]	1	1:1	1:1	1:2	1:3 [2]	1:1	1:1	1:1	1:3 [2]
		2	1:2	1:2	1:3	-	1:1	1:1	1:2	-	2	1:2	1:2	1:3	-	1:1	1:1	1:2	-	3	-	-	-	-	-	-	-	-	-	
		3	1:3	1:3	1:3	-	1:2	1:1	1:3	-	3	1:3	1:3	1:3	-	1:2	1:1	1:3	-	4	-	-	-	-	-	-	-	-	-	
		4	-	-	-	-	-	-	-	-	-	4	-	-	-	-	-	-	-	-	-	-	4	-	-	-	-	-	-	-

Vysvětlivky:

- NA - Natura
- MX - Bramac MAX
- MP - Moravská taška plus
- CLS - Alpská taška Classic Standard
- CL - Alpská taška Classic Protector
- MO - Montero
- RO - Římská taška
- TE - Tegalit
- RE - Reviva
- MX7 - Bramac MAX 7°

- GR11 - Granát 11
- GR13 - Granát 13
- TO13 - Topas 13
- RU9 - Rubín 9
- RU13 - Rubín 13
- TUR - Turmalín
- SM - Smaragd
- OP - Opál

- [2] - více informací o přesném rozmístění příchytek pro Opál viz. kapitola Upevnění krytiny Opál šupinové a korunové krytí

KONSTRUKCE I

Uzavřená konstrukce střechy

U střech s uzavřenou konstrukcí mohou být výsledné navrhované hodnoty zatížení větrem **redukovány na 50 %**.

Uzavřená konstrukce střechy je např.:

- dřevěné bednění s doplňkovou hydroizolační vrstvou
- bednění na bázi dřeva (spoj pero + drážka)
- omlutná plocha nebo parozábrana
- tepelná izolace + SDK
- nadkroevní tepelná izolace
- vzduchotěsný obklad vnitřních povrchů

KONSTRUKCE 2

Uzavřená konstrukce střechy pomocí doplňkové hydroizolační vrstvy, hodnota zatížení větrem může být **zredukována na 62,5 %** (za předpokladu, že vnitřní prostor není propojený s exteriérem např. vraty).

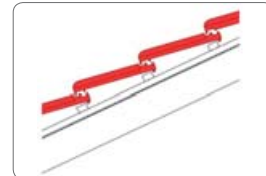
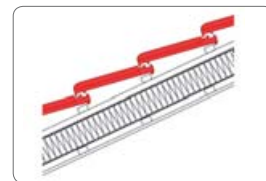

Montážní návod

Sedlová střecha - doporučené schéma pro příchytky

sklon (7:12>)		VĚTROVÁ OBLAST IV.							sklon (12:20>)		VĚTROVÁ OBLAST IV.								
TERENNÍ KATEGORIE	VÝŠKA BUDOVOVY	OBLAST	KONSTRUKCE 1			KONSTRUKCE 2				TERENNÍ KATEGORIE	VÝŠKA BUDOVOVY	OBLAST	KONSTRUKCE 1			KONSTRUKCE 2			
			Model střešních tašek			Model střešních tašek							Model střešních tašek			Model střešních tašek			
			NA, MP, CLS, CL, MO, RO, TE, RE, GR11, RU9, TUR	MX, MX7	GR13, TO13, RU13, SM	NA, MP, CLS, CL, MO, RO, TE, RE, GR11, RU9, TUR	MX, MX7	GR13, TO13, RU13, SM	NA, MP, CLS, CL, MO, RO, TE, RE, GR11, RU9, TUR				MX, MX7	GR13, TO13, RU13, SM	NA, MP, CLS, CL, MO, RO, TE, RE, GR11, RU9, TUR	MX, MX7	GR13, TO13, RU13, SM	NA, MP, CLS, CL, MO, RO, TE, RE, GR11, RU9, TUR	MX, MX7
I.	do 5 m	1	1:1	1:1	1:1	1:1	1:1	1:1	1:1	I.	do 5 m	1	1:1	1:1	1:1	1:1	1:1	1:1	
		2	1:1	1:1	1:1	1:1	1:1	1:1	1:1			2	1:1	1:1	1:1	1:1	1:1	1:1	
		3	1:3	1:2	1:3	1:2	1:1	1:2	1:1			1:2	3	1:3	1:2	1:3	1:2	1:1	1:2
		4	1:3	1:2	1:3	1:2	1:1	1:2	1:1			1:2	4	-	-	-	-	-	-
	do 10 m	1	1:1	1:1	1:1	1:1	1:1	1:1	1:1		do 10 m	1	1:1	1:1	1:1	1:1	1:1	1:1	
		2	1:1	1:1	1:1	1:1	1:1	1:1	1:1			2	1:1	1:1	1:1	1:1	1:1	1:1	
		3	1:2	1:2	1:3	1:1	1:1	1:2	1:1			1:2	3	1:2	1:2	1:3	1:1	1:1	1:2
		4	1:2	1:2	1:3	1:1	1:1	1:2	1:1			1:2	4	-	-	-	-	-	-
	do 20 m	1	1:1	1:1	1:1	1:1	1:1	1:1	1:1		do 20 m	1	1:1	1:1	1:1	1:1	1:1	1:1	
		2	1:1	1:1	1:1	1:1	1:1	1:1	1:1			2	1:1	1:1	1:1	1:1	1:1	1:1	
		3	1:1	1:1	1:2	1:1	1:1	1:1	1:1			3	1:2	1:1	1:2	1:1	1:1	1:1	
		4	1:1	1:1	1:2	1:1	1:1	1:1	1:1			4	-	-	-	1:3	1:3	1:3	

sklon (7:12>)		VĚTROVÁ OBLAST IV.							sklon (12:20>)		VĚTROVÁ OBLAST IV.								
TERENNÍ KATEGORIE	VÝŠKA BUDOVOVY	OBLAST	KONSTRUKCE 1			KONSTRUKCE 2				TERENNÍ KATEGORIE	VÝŠKA BUDOVOVY	OBLAST	KONSTRUKCE 1			KONSTRUKCE 2			
			Model střešních tašek			Model střešních tašek							Model střešních tašek			Model střešních tašek			
			NA, MP, CLS, CL, MO, RO, TE, RE, GR11, RU9, TUR	MX, MX7	GR13, TO13, RU13, SM	NA, MP, CLS, CL, MO, RO, TE, RE, GR11, RU9, TUR	MX, MX7	GR13, TO13, RU13, SM	NA, MP, CLS, CL, MO, RO, TE, RE, GR11, RU9, TUR				MX, MX7	GR13, TO13, RU13, SM	NA, MP, CLS, CL, MO, RO, TE, RE, GR11, RU9, TUR	MX, MX7	GR13, TO13, RU13, SM	NA, MP, CLS, CL, MO, RO, TE, RE, GR11, RU9, TUR	MX, MX7
II.	do 5 m	1	1:1	1:1	1:1	1:1	1:1	1:1	1:1	II.	do 5 m	1	1:1	1:1	1:1	1:1	1:1	1:1	
		2	1:1	1:1	1:2	1:1	1:1	1:1	1:1			2	1:2	1:1	1:2	1:1	1:1	1:1	
		3	-	-	-	1:2	1:2	1:3	1:3			3	-	-	-	1:3	1:2	1:3	
		4	-	-	-	1:2	1:2	1:3	1:3			4	-	-	-	-	-	-	
	do 10 m	1	1:1	1:1	1:1	1:1	1:1	1:1	1:1		do 10 m	1	1:1	1:1	1:1	1:1	1:1	1:1	
		2	1:1	1:1	1:1	1:1	1:1	1:1	1:1			2	1:1	1:1	1:1	1:1	1:1	1:1	
		3	1:3	1:2	1:3	1:2	1:1	1:2	1:1			1:2	3	1:3	1:2	1:3	1:2	1:1	1:2
		4	1:3	1:2	1:3	1:2	1:1	1:2	1:1			1:2	4	-	-	-	-	-	-
	do 20 m	1	1:1	1:1	1:1	1:1	1:1	1:1	1:1		do 20 m	1	1:1	1:1	1:1	1:1	1:1	1:1	
		2	1:1	1:1	1:1	1:1	1:1	1:1	1:1			2	1:1	1:1	1:1	1:1	1:1	1:1	
		3	1:2	1:1	1:2	1:1	1:1	1:1	1:1			3	1:2	1:2	1:3	1:1	1:1	1:2	
		4	1:2	1:1	1:2	1:1	1:1	1:1	1:1			4	-	-	-	1:3	1:3	1:3	

sklon (7:12>)		VĚTROVÁ OBLAST IV.							sklon (12:20>)		VĚTROVÁ OBLAST IV.								
TERENNÍ KATEGORIE	VÝŠKA BUDOVOVY	OBLAST	KONSTRUKCE 1			KONSTRUKCE 2				TERENNÍ KATEGORIE	VÝŠKA BUDOVOVY	OBLAST	KONSTRUKCE 1			KONSTRUKCE 2			
			Model střešních tašek			Model střešních tašek							Model střešních tašek			Model střešních tašek			
			NA, MP, CLS, CL, MO, RO, TE, RE, GR11, RU9, TUR	MX, MX7	GR13, TO13, RU13, SM	NA, MP, CLS, CL, MO, RO, TE, RE, GR11, RU9, TUR	MX, MX7	GR13, TO13, RU13, SM	NA, MP, CLS, CL, MO, RO, TE, RE, GR11, RU9, TUR				MX, MX7	GR13, TO13, RU13, SM	NA, MP, CLS, CL, MO, RO, TE, RE, GR11, RU9, TUR	MX, MX7	GR13, TO13, RU13, SM	NA, MP, CLS, CL, MO, RO, TE, RE, GR11, RU9, TUR	MX, MX7
III.	do 5 m	1	1:2	1:1	1:2	1:1	1:1	1:1	1:1	III.	do 5 m	1	1:2	1:2	1:3	1:1	1:1	1:2	
		2	1:3	1:2	1:3	1:2	1:1	1:2	1:1			1:2	2	-	-	-	1:2	1:2	1:3
		3	-	-	-	-	-	-	-			-	3	-	-	-	-	-	-
		4	-	-	-	-	-	-	-			-	4	-	-	-	-	-	-
	do 10 m	1	1:1	1:1	1:1	1:1	1:1	1:1	1:1		do 10 m	1	1:1	1:1	1:2	1:1	1:1	1:1	
		2	1:1	1:1	1:2	1:1	1:1	1:1	1:1			2	1:2	1:2	1:3	1:1	1:1	1:2	
		3	-	-	-	1:3	1:3	1:3	1:3			3	-	-	-	1:3	1:3	1:3	
		4	-	-	-	1:3	1:3	1:3	1:3			4	-	-	-	-	-	-	
	do 20 m	1	1:1	1:1	1:1	1:1	1:1	1:1	1:1		do 20 m	1	1:1	1:1	1:1	1:1	1:1	1:1	
		2	1:1	1:1	1:1	1:1	1:1	1:1	1:1			2	1:1	1:1	1:2	1:1	1:1	1:1	
		3	1:3	1:3	1:3	1:2	1:1	1:3	1:3			3	1:3	1:3	1:3	1:2	1:1	1:3	
		4	1:3	1:3	1:3	1:2	1:1	1:3	1:3			4	-	-	-	-	-	-	

Vysvětlivky:

- NA - Natura
- MX - Bramac MAX
- MP - Moravská taška plus
- CLS - Alpská taška Classic Standard
- CL - Alpská taška Classic Protector
- MO - Montero
- RO - Římská taška
- TE - Tegalit
- RE - Reviva
- MX7 - Bramac MAX 7°

- GR11 - Granát 11
- GR13 - Granát 13
- TO13 - Topas 13
- TU9 - Rubin 9
- RU13 - Rubin 13
- TUR - Turmalin
- SM - Smaragd
- OP - Opál

KONSTRUKCE I

Uzavřená konstrukce střechy

U střech s uzavřenou konstrukcí mohou být výsledně navrhované hodnoty zatížení větrem **redukovány na 50 %**.

Uzavřená konstrukce střechy je např.:

- dřevěné bednění s doplňkovou hydroizolační vrstvou
- bednění na bázi dřeva (spoj pero + drážka)
- omítnutá plocha nebo parozábrana
- tepelná izolace + SDK
- nadkroevní tepelná izolace
- vzduchotěsný obklad vnitřních povrchů

KONSTRUKCE 2

Uzavřená konstrukce střechy pomocí doplňkové hydroizolační vrstvy, hodnota zatížení větrem může být **zredukována na 62,5 %** (za předpokladu, že vnitřní prostor není propojený s exteriérem např. vraty).

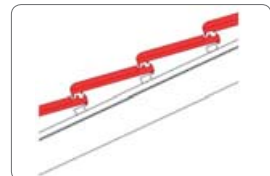
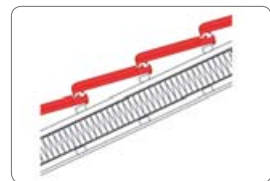

Montážní návod

Sedlová střecha - doporučené schéma pro příchytky

sklon (20;30>		VĚTROVÁ OBLAST IV.										sklon (30;60>		VĚTROVÁ OBLAST IV.														
TERENNÍ KATEGORIE	VÝŠKA BUDOVOY	OBLAST	KONSTRUKCE 1					KONSTRUKCE 2					TERENNÍ KATEGORIE	VÝŠKA BUDOVOY	OBLAST	KONSTRUKCE 1					KONSTRUKCE 2							
			Model střešních tašek					Model střešních tašek								Model střešních tašek					Model střešních tašek							
			NA, MP, CLS, CL, MO, RO, TE, RE, GR11, RU9, TUR	MX, MX7	GR13, TO13, RU13, SM	OP	NA, MP, CLS, CL, MO, RO, TE, RE, GR11, RU9, TUR	MX, MX7	GR13, TO13, RU13, SM	OP	NA, MP, CLS, CL, MO, RO, TE, RE, GR11, RU9, TUR	MX, MX7				GR13, TO13, RU13, SM	OP	NA, MP, CLS, CL, MO, RO, TE, RE, GR11, RU9, TUR	MX, MX7	GR13, TO13, RU13, SM	OP							
I.	do 5 m	1	1:1	1:1	1:1	1:3 [2]	1:1	1:1	1:1	1:2 [2]	1	1:1	1:1	1:1	1:3 [2]	1:1	1:1	1:1	1:2 [2]	1	1:1	1:1	1:1	1:3 [2]	1:1	1:1	1:1	1:3 [2]
		2	1:1	1:1	1:1	1:3 [2]	1:1	1:1	1:1	1:3 [2]	2	1:1	1:1	1:2	1:3 [2]	1:1	1:1	1:1	1:3 [2]	2	1:1	1:1	1:1	1:3 [2]	1:1	1:1	1:1	1:3 [2]
		3	1:2	1:2	1:3	-	1:1	1:1	1:1	1:2	-	-	-	-	-	-	-	-	-	-	-	-	-	-	-	-	-	-
		4	-	-	-	-	-	-	-	-	-	-	-	-	-	-	-	-	-	-	-	-	-	-	-	-	-	-
	do 10 m	1	1:1	1:1	1:1	1:2 [2]	1:1	1:1	1:1	1:2 [2]	1	1:1	1:1	1:1	1:2 [2]	1:1	1:1	1:1	1:2 [2]	1	1:1	1:1	1:1	1:3 [2]	1:1	1:1	1:1	1:3 [2]
		2	1:1	1:1	1:1	1:3 [2]	1:1	1:1	1:1	1:3 [2]	2	1:1	1:1	1:1	1:3 [2]	1:1	1:1	1:1	1:3 [2]	2	1:1	1:1	1:1	1:3 [2]	1:1	1:1	1:1	1:3 [2]
		3	1:1	1:1	1:2	-	1:1	1:1	1:1	1:3 [2]	3	-	-	-	-	-	-	-	-	-	-	-	-	-	-	-	-	-
		4	-	-	-	-	-	-	-	-	-	-	-	-	-	-	-	-	-	-	-	-	-	-	-	-	-	-
	do 20 m	1	1:1	1:1	1:1	1:2 [2]	1:1	1:1	1:1	1:2 [2]	1	1:1	1:1	1:1	1:2 [2]	1:1	1:1	1:1	1:2 [2]	1	1:1	1:1	1:1	1:3 [2]	1:1	1:1	1:1	1:3 [2]
		2	1:1	1:1	1:1	1:3 [2]	1:1	1:1	1:1	1:3 [2]	2	1:1	1:1	1:1	1:3 [2]	1:1	1:1	1:1	1:3 [2]	2	1:1	1:1	1:1	1:3 [2]	1:1	1:1	1:1	1:3 [2]
		3	1:1	1:1	1:1	1:3 [2]	1:1	1:1	1:1	1:3 [2]	3	-	-	-	-	1:3	1:3	1:3	-	-	-	-	-	-	-	-	-	-
		4	-	-	-	-	1:3	1:3	1:3	-	-	-	-	-	-	1:3	1:3	1:3	-	-	-	-	-	-	-	-	-	-

sklon (20;30>		VĚTROVÁ OBLAST IV.										sklon (30;60>		VĚTROVÁ OBLAST IV.														
TERENNÍ KATEGORIE	VÝŠKA BUDOVOY	OBLAST	KONSTRUKCE 1					KONSTRUKCE 2					TERENNÍ KATEGORIE	VÝŠKA BUDOVOY	OBLAST	KONSTRUKCE 1					KONSTRUKCE 2							
			Model střešních tašek					Model střešních tašek								Model střešních tašek					Model střešních tašek							
			NA, MP, CLS, CL, MO, RO, TE, RE, GR11, RU9, TUR	MX, MX7	GR13, TO13, RU13, SM	OP	NA, MP, CLS, CL, MO, RO, TE, RE, GR11, RU9, TUR	MX, MX7	GR13, TO13, RU13, SM	OP	NA, MP, CLS, CL, MO, RO, TE, RE, GR11, RU9, TUR	MX, MX7				GR13, TO13, RU13, SM	OP	NA, MP, CLS, CL, MO, RO, TE, RE, GR11, RU9, TUR	MX, MX7	GR13, TO13, RU13, SM	OP							
II.	do 5 m	1	1:1	1:1	1:1	1:3 [2]	1:1	1:1	1:1	1:3 [2]	1	1:1	1:1	1:1	1:3 [2]	1:1	1:1	1:1	1:3 [2]	1	1:1	1:1	1:1	1:3 [2]	1:1	1:1	1:1	1:3 [2]
		2	1:2	1:1	1:2	-	1:1	1:1	1:1	1:3 [2]	2	1:2	1:1	1:2	-	1:1	1:1	1:1	1:3 [2]	2	1:2	1:1	1:2	-	1:1	1:1	1:1	1:3 [2]
		3	1:3	1:3	1:3	-	1:2	1:1	1:1	1:3	-	-	-	-	-	-	-	-	-	-	-	-	-	-	-	-	-	-
		4	-	-	-	-	-	-	-	-	-	-	-	-	-	-	-	-	-	-	-	-	-	-	-	-	-	-
	do 10 m	1	1:1	1:1	1:1	1:3 [2]	1:1	1:1	1:1	1:2 [2]	1	1:1	1:1	1:1	1:3 [2]	1:1	1:1	1:1	1:2 [2]	1	1:1	1:1	1:1	1:3 [2]	1:1	1:1	1:1	1:2 [2]
		2	1:1	1:1	1:2	-	1:1	1:1	1:1	1:3 [2]	2	1:1	1:1	1:2	-	1:1	1:1	1:1	1:3 [2]	2	1:1	1:1	1:2	-	1:1	1:1	1:1	1:3 [2]
		3	1:2	1:2	1:3	-	1:1	1:1	1:1	1:2	-	-	-	-	-	-	-	-	-	-	-	-	-	-	-	-	-	-
		4	-	-	-	-	-	-	-	-	-	-	-	-	-	-	-	-	-	-	-	-	-	-	-	-	-	-
	do 20 m	1	1:1	1:1	1:1	1:2 [2]	1:1	1:1	1:1	1:2 [2]	1	1:1	1:1	1:1	1:2 [2]	1:1	1:1	1:1	1:2 [2]	1	1:1	1:1	1:1	1:3 [2]	1:1	1:1	1:1	1:2 [2]
		2	1:1	1:1	1:1	1:3 [2]	1:1	1:1	1:1	1:3 [2]	2	1:1	1:1	1:1	1:3 [2]	1:1	1:1	1:1	1:3 [2]	2	1:1	1:1	1:1	1:3 [2]	1:1	1:1	1:1	1:3 [2]
		3	1:1	1:1	1:2	-	1:1	1:1	1:1	1:3 [2]	3	-	-	-	-	1:1	1:1	1:1	1:3 [2]	3	-	-	-	-	-	-	-	-
		4	-	-	-	-	-	-	-	-	-	-	-	-	-	-	-	-	-	-	-	-	-	-	-	-	-	-

sklon (20;30>		VĚTROVÁ OBLAST IV.										sklon (30;60>		VĚTROVÁ OBLAST IV.														
TERENNÍ KATEGORIE	VÝŠKA BUDOVOY	OBLAST	KONSTRUKCE 1					KONSTRUKCE 2					TERENNÍ KATEGORIE	VÝŠKA BUDOVOY	OBLAST	KONSTRUKCE 1					KONSTRUKCE 2							
			Model střešních tašek					Model střešních tašek								Model střešních tašek					Model střešních tašek							
			NA, MP, CLS, CL, MO, RO, TE, RE, GR11, RU9, TUR	MX, MX7	GR13, TO13, RU13, SM	OP	NA, MP, CLS, CL, MO, RO, TE, RE, GR11, RU9, TUR	MX, MX7	GR13, TO13, RU13, SM	OP	NA, MP, CLS, CL, MO, RO, TE, RE, GR11, RU9, TUR	MX, MX7				GR13, TO13, RU13, SM	OP	NA, MP, CLS, CL, MO, RO, TE, RE, GR11, RU9, TUR	MX, MX7	GR13, TO13, RU13, SM	OP							
III.	do 5 m	1	1:2	1:2	1:3	-	1:1	1:1	1:2	-	1	1:2	1:2	1:3	-	1:1	1:1	1:2	-	1	1:2	1:2	1:3	-	1:1	1:1	1:2	-
		2	-	-	-	-	1:3	1:2	1:3	-	2	-	-	-	-	1:3	1:2	1:3	-	2	-	-	-	-	-	-	-	-
		3	-	-	-	-	-	-	-	-	3	-	-	-	-	-	-	-	-	-	3	-	-	-	-	-	-	-
		4	-	-	-	-	-	-	-	-	4	-	-	-	-	-	-	-	-	-	4	-	-	-	-	-	-	-
	do 10 m	1	1:1	1:1	1:2	-	1:1	1:1	1:1	1:3 [2]	1	1:1	1:1	1:2	-	1:1	1:1	1:1	1:3 [2]	1	1:1	1:1	1:1	1:3 [2]	1:1	1:1	1:1	1:3 [2]
		2	1:2	1:2	1:3	-	1:1	1:1	1:1	1:2	2	1:2	1:2	1:3	-	1:1	1:1	1:1	1:2	2	1:2	1:2	1:3	-	1:1	1:1	1:1	1:2
		3	-	-	-	-	1:2	1:2	1:3	-	3	-	-	-	-	1:2	1:2	1:3	-	3	-	-	-	-	-	-	-	-
		4	-	-	-	-	-	-	-	-	4	-	-	-	-	-	-	-	-	-	4	-	-	-	-	-	-	-
	do 20 m	1	1:1	1:1	1:1	1:3 [2]	1:1	1:1	1:1	1:2 [2]	1	1:1	1:1	1:1	1:3 [2]	1:1	1:1	1:1	1:2 [2]	1	1:1	1:1	1:1	1:3 [2]	1:1	1:1	1:1	1:2 [2]
		2	1:1	1:1	1:2	-	1:1	1:1	1:1	1:3 [2]	2	1:1	1:1	1:2	-	1:1	1:1	1:1	1:3 [2]	2	1:1	1:1	1:2	-	1:1	1:1	1:1	1:3 [2]
		3	1:2	1:2	1:3	-	1:1	1:1	1:1	1:2	3	-	-	-	-	1:1	1:1	1:1	1:3 [2]	3	-	-	-	-	-	-	-	-
		4	-	-	-	-	-	-	-	-	4	-	-	-	-	-	-	-	-	-	4	-	-	-	-	-	-	-

Vysvětlivky:

- NA - Natura
- MX - Bramac MAX
- MP - Moravská taška plus
- CLS - Alpská taška Classic Standard
- CL - Alpská taška Classic Protector
- MO - Montero
- RO - Římská taška
- TE - Tegalit
- RE - Reviva
- MX7 - Bramac MAX 7°

- GR11 - Granát 11
- GR13 - Granát 13
- TO13 - Topas 13
- RU9 - Rubin 9
- RU13 - Rubin 13
- TUR - Turmalin
- SM - Smaragd
- OP - Opál

- [2] - více informací o přesném rozmístění příchytek pro Opál viz. kapitola Upevnění krytiny Opál šupinové a korunové krytí

KONSTRUKCE I

Uzavřená konstrukce střechy

U střech s uzavřenou konstrukcí mohou být výsledné navrhované hodnoty zatížení větrem **redukovány na 50 %**.

Uzavřená konstrukce střechy je např.:

- dřevěné bednění s doplňkovou hydroizolační vrstvou
- bednění na bázi dřeva (spoj pero + drážka)
- omlutná plocha nebo parozábrana
- tepelná izolace + SDK
- nadkroevní tepelná izolace
- vzduchotěsný obklad vnitřních povrchů

KONSTRUKCE 2

Uzavřená konstrukce střechy pomocí doplňkové hydroizolační vrstvy, hodnota zatížení větrem může být **zredukována na 62,5 %** (za předpokladu, že vnitřní prostor není propojený s exteriérem např. vraty).

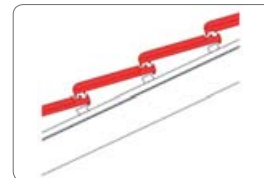
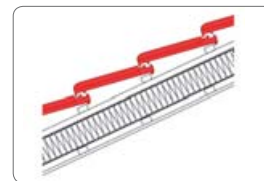

Montážní návod

Pultová střecha - doporučené schéma pro příchytky

sklon (7;12>				VĚTROVÁ OBLAST I.				sklon (12;20>				VĚTROVÁ OBLAST I.							
TERENNÍ KATEGORIE	VÝŠKA BUDOVOY	OBLAST	KONSTRUKCE 1			KONSTRUKCE 2			TERENNÍ KATEGORIE	VÝŠKA BUDOVOY	OBLAST	KONSTRUKCE 1			KONSTRUKCE 2				
			Model střešních tašek			Model střešních tašek						Model střešních tašek			Model střešních tašek				
			NA, MP, CLS, CL, MO, RO, TE, RE, GR11, RU9, TUR	MX, MX7	GR13, TO13, RU13, SM	NA, MP, CLS, CL, MO, RO, TE, RE, GR11, RU9, TUR	MX, MX7	GR13, TO13, RU13, SM				NA, MP, CLS, CL, MO, RO, TE, RE, GR11, RU9, TUR	MX, MX7	GR13, TO13, RU13, SM					
I.	do 5 m	1	1:1	1:1	1:2	1:1	1:1	1:1	I.	do 5 m	1	1:1	1:1	1:1	1:1	1:1	1:1		
		2	1:2	1:2	1:3	1:1	1:1	1:2			2	1:3	1:3	1:3	1:2	1:1	1:1		
		3	1:2	1:2	1:3	1:1	1:1	1:2			3	1:2	1:1	1:2	1:1	1:1	1:1		
		4	-	-	-	1:3	1:3	1:3			4	-	-	-	1:3	1:3	1:3		
	do 10 m	1	1:1	1:1	1:1	1:1	1:1	1:1		I.	do 10 m	1	1:1	1:1	1:2	1:1	1:1	1:1	
		2	1:2	1:1	1:2	1:1	1:1	1:1				2	1:3	1:3	1:3	1:2	1:1	1:3	
		3	1:2	1:1	1:2	1:1	1:1	1:1				3	1:2	1:2	1:3	1:1	1:1	1:2	
		4	-	-	-	1:3	1:2	1:3				4	-	-	-	1:3	1:2	1:3	
	do 20 m	1	1:1	1:1	1:1	1:1	1:1	1:1			I.	do 20 m	1	1:1	1:1	1:1	1:1	1:1	1:1
		2	1:1	1:1	1:2	1:1	1:1	1:1					2	1:2	1:1	1:2	1:1	1:1	1:1
		3	1:1	1:1	1:2	1:1	1:1	1:1					3	1:1	1:1	1:2	1:1	1:1	1:1
		4	1:3	1:3	1:3	1:2	1:1	1:3					4	1:3	1:3	1:3	1:2	1:1	1:3

sklon (7;12>				VĚTROVÁ OBLAST I.				sklon (12;20>				VĚTROVÁ OBLAST I.							
TERENNÍ KATEGORIE	VÝŠKA BUDOVOY	OBLAST	KONSTRUKCE 1			KONSTRUKCE 2			TERENNÍ KATEGORIE	VÝŠKA BUDOVOY	OBLAST	KONSTRUKCE 1			KONSTRUKCE 2				
			Model střešních tašek			Model střešních tašek						Model střešních tašek			Model střešních tašek				
			NA, MP, CLS, CL, MO, RO, TE, RE, GR11, RU9, TUR	MX, MX7	GR13, TO13, RU13, SM	NA, MP, CLS, CL, MO, RO, TE, RE, GR11, RU9, TUR	MX, MX7	GR13, TO13, RU13, SM				NA, MP, CLS, CL, MO, RO, TE, RE, GR11, RU9, TUR	MX, MX7	GR13, TO13, RU13, SM					
II.	do 5 m	1	1:2	1:1	1:2	1:1	1:1	1:1	II.	do 5 m	1	1:2	1:1	1:2	1:1	1:1	1:1		
		2	-	-	-	1:2	1:2	1:3			2	-	-	-	1:3	1:2	1:3		
		3	1:3	1:3	1:3	1:2	1:1	1:3			3	1:3	1:3	1:3	1:2	1:1	1:3		
		4	-	-	-	-	-	-			4	-	-	-	-	-	-		
	do 10 m	1	1:1	1:1	1:2	1:1	1:1	1:1		II.	do 10 m	1	1:1	1:1	1:2	1:1	1:1	1:1	
		2	1:2	1:2	1:3	1:1	1:1	1:2				2	1:3	1:3	1:3	1:2	1:1	1:3	
		3	1:2	1:2	1:3	1:1	1:1	1:2				3	1:2	1:2	1:3	1:1	1:1	1:2	
		4	-	-	-	-	-	-				4	-	-	-	-	-	-	
	do 20 m	1	1:1	1:1	1:1	1:1	1:1	1:1			II.	do 20 m	1	1:1	1:1	1:1	1:1	1:1	1:1
		2	1:2	1:1	1:2	1:1	1:1	1:1					2	1:2	1:2	1:3	1:1	1:1	1:2
		3	1:2	1:1	1:2	1:1	1:1	1:1					3	1:2	1:1	1:2	1:1	1:1	1:1
		4	-	-	-	1:3	1:2	1:3					4	-	-	-	1:3	1:2	1:3

sklon (7;12>				VĚTROVÁ OBLAST I.				sklon (12;20>				VĚTROVÁ OBLAST I.							
TERENNÍ KATEGORIE	VÝŠKA BUDOVOY	OBLAST	KONSTRUKCE 1			KONSTRUKCE 2			TERENNÍ KATEGORIE	VÝŠKA BUDOVOY	OBLAST	KONSTRUKCE 1			KONSTRUKCE 2				
			Model střešních tašek			Model střešních tašek						Model střešních tašek			Model střešních tašek				
			NA, MP, CLS, CL, MO, RO, TE, RE, GR11, RU9, TUR	MX, MX7	GR13, TO13, RU13, SM	NA, MP, CLS, CL, MO, RO, TE, RE, GR11, RU9, TUR	MX, MX7	GR13, TO13, RU13, SM				NA, MP, CLS, CL, MO, RO, TE, RE, GR11, RU9, TUR	MX, MX7	GR13, TO13, RU13, SM					
III.	do 5 m	1	-	-	-	1:3	1:2	1:3	III.	do 5 m	1	-	-	-	1:2	1:1	1:3		
		2	-	-	-	-	-	-			2	-	-	-	-	-	-		
		3	-	-	-	-	-	-			3	-	-	-	-	-	-		
		4	-	-	-	-	-	-			4	-	-	-	-	-	-		
	do 10 m	1	1:2	1:2	1:3	1:1	1:1	1:2		III.	do 10 m	1	1:2	1:2	1:3	1:1	1:1	1:2	
		2	-	-	-	1:3	1:2	1:3				2	-	-	-	-	-	-	
		3	-	-	-	1:3	1:2	1:3				3	-	-	-	1:3	1:2	1:3	
		4	-	-	-	-	-	-				4	-	-	-	-	-	-	
	do 20 m	1	1:1	1:1	1:2	1:1	1:1	1:1			III.	do 20 m	1	1:1	1:1	1:2	1:1	1:1	1:1
		2	1:3	1:2	1:3	1:2	1:1	1:2					2	-	-	-	1:2	1:2	1:3
		3	1:3	1:2	1:3	1:2	1:1	1:2					3	1:3	1:2	1:3	1:2	1:1	1:2
		4	-	-	-	-	-	-					4	-	-	-	-	-	-

Vysvětlivky:

- NA - Natura
- MX - Bramac MAX
- MP - Moravská taška plus
- CLS - Alpská taška Classic Standard
- CL - Alpská taška Classic Protector
- MO - Montero
- RO - Římská taška
- TE - Tegalit
- RE - Reviva
- MX7 - Bramac MAX 7°

- GR11 - Granát 11
- GR13 - Granát 13
- TO13 - Topas 13
- RU9 - Rubín 9
- RU13 - Rubín 13
- TUR - Turmalín
- SM - Smaragd
- OP - Opál

KONSTRUKCE I

Uzavřená konstrukce střechy

U střech s uzavřenou konstrukcí mohou být výsledné navrhované hodnoty zatížení větrem **redukovány na 50 %**.

Uzavřená konstrukce střechy je např.:

- dřevěné bednění s doplňkovou hydroizolační vrstvou
- bednění na bázi dřeva (spoj pero + drážka)
- omítnutá plocha nebo parozábrana
- tepelná izolace + SDK
- nadkrokevní tepelná izolace
- vzduchotěsný obklad vnitřních povrchů

KONSTRUKCE 2

Uzavřená konstrukce střechy pomocí doplňkové hydroizolační vrstvy, hodnota zatížení větrem může být **zredukována na 62,5 %** (za předpokladu, že vnitřní prostor není propojený s exteriérem např. vraty).

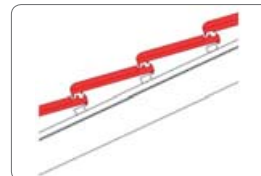
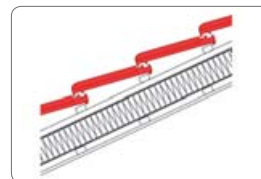

Montážní návod

Pultová střecha - doporučené schéma pro příchytky

sklon (20;30>		VĚTROVÁ OBLAST I.										sklon (30;45>		VĚTROVÁ OBLAST I.											
TERENNÍ KATEGORIE	VÝŠKA BUDOVY	OBLAST	KONSTRUKCE 1					KONSTRUKCE 2					TERENNÍ KATEGORIE	VÝŠKA BUDOVY	OBLAST	KONSTRUKCE 1					KONSTRUKCE 2				
			Model střešních tašek					Model střešních tašek								Model střešních tašek					Model střešních tašek				
			NA, MP, CLS, CL, MO, RO, TE, RE, GR11, RU9, TUR	MX, MX7	GR13, TO13, RU13, SM	OP		NA, MP, CLS, CL, MO, RO, TE, RE, GR11, RU9, TUR	MX, MX7	GR13, TO13, RU13, SM	OP					NA, MP, CLS, CL, MO, RO, TE, RE, GR11, RU9, TUR	MX, MX7	GR13, TO13, RU13, SM	OP		NA, MP, CLS, CL, MO, RO, TE, RE, GR11, RU9, TUR	MX, MX7	GR13, TO13, RU13, SM	OP	
I.	do 5 m	1	1:1	1:1	1:1	1:3 [2]	1:1	1:1	1:1	1:3 [2]		I.	do 5 m	1	1:1	1:1	1:1	1:3 [2]	1:1	1:1	1:1	1:3 [2]			
		2	-	-	-	-	1:2	1:2	1:3	-	2			-	-	-	-	1:2	1:2	1:3	-				
		3	1:3	1:2	1:3	-	1:2	1:1	1:2	-	3			-	-	-	-	1:2	1:2	1:3	-				
		4	-	-	-	-	1:3	1:3	1:3	-	4			-	-	-	-	1:3	1:3	1:3	-				
	do 10 m	1	1:1	1:1	1:1	1:3 [2]	1:1	1:1	1:1	1:2 [2]			do 10 m	1	1:1	1:1	1:1	1:3 [2]	1:1	1:1	1:1	1:2 [2]			
		2	1:3	1:2	1:3	-	1:2	1:1	1:2	-	2			1:3	1:2	1:3	-	1:2	1:1	1:2	-				
		3	1:2	1:1	1:2	-	1:1	1:1	1:1	1:3 [2]				3	1:3	1:2	1:3	-	1:2	1:1	1:2	-			
		4	-	-	-	-	1:3	1:2	1:3	-	4			-	-	-	-	1:3	1:2	1:3	-				
	do 20 m	1	1:1	1:1	1:1	1:3 [2]	1:1	1:1	1:1	1:2 [2]			do 20 m	1	1:1	1:1	1:1	1:3 [2]	1:1	1:1	1:1	1:1	1:2 [2]		
		2	-	-	-	-	1:3	1:3	1:3	-	2			1:2	1:2	1:3	-	1:1	1:1	1:1	-				
		3	1:1	1:1	1:2	-	1:1	1:1	1:1	1:3 [2]				3	1:2	1:2	1:3	-	1:1	1:1	1:2	-			
		4	1:3	1:3	1:3	-	1:2	1:1	1:3	-	4			1:3	1:3	1:3	-	1:2	1:1	1:3	-				

sklon (20;30>		VĚTROVÁ OBLAST I.										sklon (30;45>		VĚTROVÁ OBLAST I.											
TERENNÍ KATEGORIE	VÝŠKA BUDOVY	OBLAST	KONSTRUKCE 1					KONSTRUKCE 2					TERENNÍ KATEGORIE	VÝŠKA BUDOVY	OBLAST	KONSTRUKCE 1					KONSTRUKCE 2				
			Model střešních tašek					Model střešních tašek								Model střešních tašek					Model střešních tašek				
			NA, MP, CLS, CL, MO, RO, TE, RE, GR11, RU9, TUR	MX, MX7	GR13, TO13, RU13, SM	OP		NA, MP, CLS, CL, MO, RO, TE, RE, GR11, RU9, TUR	MX, MX7	GR13, TO13, RU13, SM	OP					NA, MP, CLS, CL, MO, RO, TE, RE, GR11, RU9, TUR	MX, MX7	GR13, TO13, RU13, SM	OP		NA, MP, CLS, CL, MO, RO, TE, RE, GR11, RU9, TUR	MX, MX7	GR13, TO13, RU13, SM	OP	
II.	do 5 m	1	1:2	1:1	1:2	-	1:1	1:1	1:1	1:3 [2]		II.	do 5 m	1	1:2	1:1	1:2	-	1:1	1:1	1:1	1:3 [2]			
		2	-	-	-	-	1:3	1:3	1:3	-	2			-	-	-	-	1:3	1:3	1:3	-				
		3	-	-	-	-	1:2	1:2	1:3	-	3			-	-	-	-	1:3	1:3	1:3	-				
		4	-	-	-	-	-	-	-	-	-			4	-	-	-	-	-	-	-	-			
	do 10 m	1	1:1	1:1	1:1	1:3 [2]	1:1	1:1	1:1	1:3 [2]			do 10 m	1	1:1	1:1	1:1	1:3 [2]	1:1	1:1	1:1	1:1	1:3 [2]		
		2	-	-	-	-	1:2	1:2	1:3	-	2			-	-	-	-	1:2	1:2	1:3	-				
		3	1:3	1:2	1:3	-	1:2	1:1	1:2	-	3			-	-	-	-	1:2	1:2	1:3	-				
		4	-	-	-	-	-	-	-	-	-			4	-	-	-	-	-	-	-	-			
	do 20 m	1	1:1	1:1	1:1	1:3 [2]	1:1	1:1	1:1	1:2 [2]			do 20 m	1	1:1	1:1	1:1	1:3 [2]	1:1	1:1	1:1	1:1	1:2 [2]		
		2	1:3	1:2	1:3	-	1:2	1:1	1:2	-	2			1:3	1:2	1:3	-	1:2	1:1	1:2	-				
		3	1:2	1:1	1:2	-	1:1	1:1	1:1	1:3 [2]				3	1:3	1:2	1:3	-	1:2	1:1	1:2	-			
		4	-	-	-	-	1:3	1:2	1:3	-	4			-	-	-	-	1:3	1:2	1:3	-				

sklon (20;30>		VĚTROVÁ OBLAST I.										sklon (30;45>		VĚTROVÁ OBLAST I.											
TERENNÍ KATEGORIE	VÝŠKA BUDOVY	OBLAST	KONSTRUKCE 1					KONSTRUKCE 2					TERENNÍ KATEGORIE	VÝŠKA BUDOVY	OBLAST	KONSTRUKCE 1					KONSTRUKCE 2				
			Model střešních tašek					Model střešních tašek								Model střešních tašek					Model střešních tašek				
			NA, MP, CLS, CL, MO, RO, TE, RE, GR11, RU9, TUR	MX, MX7	GR13, TO13, RU13, SM	OP		NA, MP, CLS, CL, MO, RO, TE, RE, GR11, RU9, TUR	MX, MX7	GR13, TO13, RU13, SM	OP					NA, MP, CLS, CL, MO, RO, TE, RE, GR11, RU9, TUR	MX, MX7	GR13, TO13, RU13, SM	OP		NA, MP, CLS, CL, MO, RO, TE, RE, GR11, RU9, TUR	MX, MX7	GR13, TO13, RU13, SM	OP	
III.	do 5 m	1	-	-	-	-	1:2	1:3	-		III.	do 5 m	1	-	-	-	-	1:2	1:2	1:3	-				
		2	-	-	-	-	-	-	-	-			2	-	-	-	-	-	-	-	-				
		3	-	-	-	-	-	-	-	-			3	-	-	-	-	-	-	-	-				
		4	-	-	-	-	-	-	-	-			4	-	-	-	-	-	-	-	-				
	do 10 m	1	1:2	1:2	1:3	-	1:1	1:1	1:2	-			do 10 m	1	1:2	1:2	1:3	-	1:1	1:1	1:2	-			
		2	-	-	-	-	-	-	-	-		2		-	-	-	-	-	-	-	-				
		3	-	-	-	-	1:3	1:3	1:3	-		3		-	-	-	-	-	-	-	-				
		4	-	-	-	-	-	-	-	-		4		-	-	-	-	-	-	-	-				
	do 20 m	1	1:1	1:1	1:2	1:3 [2]	1:1	1:1	1:1	1:3 [2]			do 20 m	1	1:1	1:1	1:2	1:3 [2]	1:1	1:1	1:1	1:1	1:3 [2]		
		2	-	-	-	-	1:3	1:2	1:3	-		2		-	-	-	-	1:3	1:2	1:3	-				
		3	1:3	1:3	1:3	-	1:2	1:1	1:3	-		3		-	-	-	-	1:3	1:2	1:3	-				
		4	-	-	-	-	-	-	-	-		4		-	-	-	-	-	-	-	-				

Vysvětlivky:

- NA - Natura
- MX - Bramac MAX
- MP - Moravská taška plus
- CLS - Alpská taška Classic Standard
- CL - Alpská taška Classic Protector
- MO - Montero
- RO - Římská taška
- TE - Tegalit
- RE - Reviva
- MX7 - Bramac MAX 7°

- GR11 - Granát 11
 - GR13 - Granát 13
 - TO13 - Topas 13
 - RU9 - Rubín 9
 - RU13 - Rubín 13
 - TUR - Turmalín
 - SM - Smaragd
 - OP - Opál
- [2] - více informací o přesném rozmístění příchytek pro Opál viz. kapitola Upevnění krytiny Opál šupinové a korunové kryty

KONSTRUKCE I

Uzavřená konstrukce střechy

U střech s uzavřenou konstrukcí mohou být výsledné navrhované hodnoty zatížení větrem **redukovány na 50 %**.

Uzavřená konstrukce střechy je např.:

- dřevěné bednění s doplňkovou hydroizolační vrstvou
- bednění na bázi dřeva (spoj pero + drážka)
- omlutná plocha nebo parozábrana
- tepelná izolace + SDK
- nadkroevní tepelná izolace
- vzduchotěsný obklad vnitřních povrchů

KONSTRUKCE 2

Uzavřená konstrukce střechy pomocí doplňkové hydroizolační vrstvy, hodnota zatížení větrem může být **zredukována na 62,5 %** (za předpokladu, že vnitřní prostor není propojený s exteriérem např. vraty).

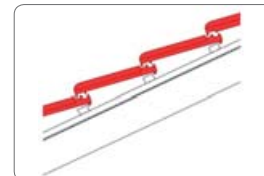
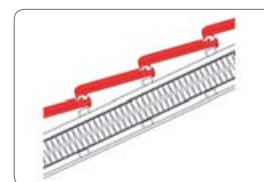

Montážní návod

Pultová střecha - doporučené schéma pro příchytky

sklon (45;60>		VĚTROVÁ OBLAST I.									
TERENNÍ KATEGORIE	VÝŠKA BUDOVOY	OBLAST	KONSTRUKCE 1				KONSTRUKCE 2				
			Model střechních tašek				Model střechních tašek				
			NA, MP, CLS, CL, MO, RO, TE, RE, GR11, RU9, TUR	MX, MX7	GR13, TO13, RU13, SM	OP	NA, MP, CLS, CL, MO, RO, TE, RE, GR11, RU9, TUR	MX, MX7	GR13, TO13, RU13, SM	OP	
I.	do 5 m	1	1:1	1:1	1:2	-	1:1	1:1	1:1	1:3 [2]	
		2	-	-	-	-	1:3	1:3	1:3	-	
		3	-	-	-	-	-	-	-	-	
		4	-	-	-	-	-	-	-	-	
	do 10 m	1	1:1	1:1	1:1	1:3 [2]	1:1	1:1	1:1	1:3 [2]	
		2	-	-	-	-	1:3	1:2	1:3	-	
		3	-	-	-	-	-	-	-	-	
		4	-	-	-	-	1:3	1:2	1:3	-	
	do 20 m	1	1:1	1:1	1:1	1:3 [2]	1:1	1:1	1:1	1:2 [2]	
		2	1:3	1:3	1:3	-	1:2	1:1	1:3	-	
		3	-	-	-	-	-	-	-	-	
		4	1:3	1:3	1:3	-	1:2	1:1	1:3	-	

sklon (45;60>		VĚTROVÁ OBLAST I.									
TERENNÍ KATEGORIE	VÝŠKA BUDOVOY	OBLAST	KONSTRUKCE 1				KONSTRUKCE 2				
			Model střechních tašek				Model střechních tašek				
			NA, MP, CLS, CL, MO, RO, TE, RE, GR11, RU9, TUR	MX, MX7	GR13, TO13, RU13, SM	OP	NA, MP, CLS, CL, MO, RO, TE, RE, GR11, RU9, TUR	MX, MX7	GR13, TO13, RU13, SM	OP	
II.	do 5 m	1	1:2	1:2	1:3	-	1:1	1:1	1:2	-	
		2	-	-	-	-	-	-	-	-	
		3	-	-	-	-	-	-	-	-	
		4	-	-	-	-	-	-	-	-	
	do 10 m	1	1:2	1:1	1:2	-	1:1	1:1	1:1	1:3 [2]	
		2	-	-	-	-	-	-	-	-	
		3	-	-	-	-	-	-	-	-	
		4	-	-	-	-	-	-	-	-	
	do 20 m	1	1:1	1:1	1:1	1:3 [2]	1:1	1:1	1:1	1:3 [2]	
		2	-	-	-	-	1:3	1:2	1:3	-	
		3	-	-	-	-	-	-	-	-	
		4	-	-	-	-	1:3	1:2	1:3	-	

sklon (45;60>		VĚTROVÁ OBLAST I.									
TERENNÍ KATEGORIE	VÝŠKA BUDOVOY	OBLAST	KONSTRUKCE 1				KONSTRUKCE 2				
			Model střechních tašek				Model střechních tašek				
			NA, MP, CLS, CL, MO, RO, TE, RE, GR11, RU9, TUR	MX, MX7	GR13, TO13, RU13, SM	OP	NA, MP, CLS, CL, MO, RO, TE, RE, GR11, RU9, TUR	MX, MX7	GR13, TO13, RU13, SM	OP	
III.	do 5 m	1	-	-	-	-	1:3	1:3	1:3	-	
		2	-	-	-	-	-	-	-	-	
		3	-	-	-	-	-	-	-	-	
		4	-	-	-	-	-	-	-	-	
	do 10 m	1	1:3	1:2	1:3	-	1:2	1:1	1:2	-	
		2	-	-	-	-	-	-	-	-	
		3	-	-	-	-	-	-	-	-	
		4	-	-	-	-	-	-	-	-	
	do 20 m	1	1:2	1:1	1:2	-	1:1	1:1	1:1	1:3 [2]	
		2	-	-	-	-	-	-	-	-	
		3	-	-	-	-	-	-	-	-	
		4	-	-	-	-	-	-	-	-	

Vysvětlivky:

NA - Natura
 MX - Bramac MAX
 MP - Moravská taška plus
 CLS - Alpská taška Classic Standard
 CL - Alpská taška Classic Protector
 MO - Montero
 RO - Římská taška
 TE - Tegalit
 RE - Reviva
 MX7 - Bramac MAX 7°

GR11 - Granát 11
 GR13 - Granát 13
 TO13 - Topas 13
 RU9 - Rubín 9
 RU13 - Rubín 13
 TUR - Turmalín
 SM - Smaragd
 OP - Opál

[2] - více informací o přesném rozmístění příchytek pro Opál viz. kapitola Upevnění krytiny Opál šupinové a korunové krytí

KONSTRUKCE I

Uzavřená konstrukce střechy

U střech s uzavřenou konstrukcí mohou být výsledně navrhované hodnoty zatížení větrem **redukovány na 50 %**.

Uzavřená konstrukce střechy je např.:

- dřevěné bednění s doplňkovou hydroizolační vrstvou
- bednění na bázi dřeva (spoj pero + drážka)
- omítnutá plocha nebo parozábrana
- tepelná izolace + SDK
- nadkroevní tepelná izolace
- vzduchotěsný obklad vnitřních povrchů

KONSTRUKCE 2

Uzavřená konstrukce střechy pomocí doplňkové hydroizolační vrstvy, hodnota zatížení větrem může být **redukována na 62,5 %** (za předpokladu, že vnitřní prostor není propojený s exteriérem např. vraty).

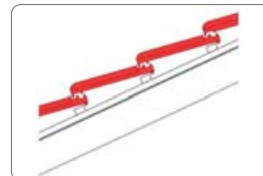
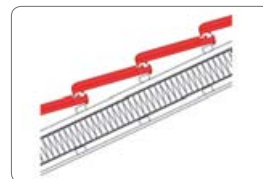

Montážní návod

Pultová střecha - doporučené schéma pro příchytky

sklon (7;12>		VĚTROVÁ OBLAST II.							sklon (12;20>		VĚTROVÁ OBLAST II.								
TERENNÍ KATEGORIE	VÝŠKA BUDOVY	OBLAST	KONSTRUKCE 1			KONSTRUKCE 2				TERENNÍ KATEGORIE	VÝŠKA BUDOVY	OBLAST	KONSTRUKCE 1			KONSTRUKCE 2			
			Model střešních tašek			Model střešních tašek							Model střešních tašek			Model střešních tašek			
			NA, MP, CLS, CL, MO, RO, TE, RE, GR11, RU9, TUR	MX, MX7	GR13, TO13, RU13, SM	NA, MP, CLS, CL, MO, RO, TE, RE, GR11, RU9, TUR	MX, MX7	GR13, TO13, RU13, SM	NA, MP, CLS, CL, MO, RO, TE, RE, GR11, RU9, TUR				MX, MX7	GR13, TO13, RU13, SM	NA, MP, CLS, CL, MO, RO, TE, RE, GR11, RU9, TUR	MX, MX7	GR13, TO13, RU13, SM	NA, MP, CLS, CL, MO, RO, TE, RE, GR11, RU9, TUR	MX, MX7
I.	do 5 m	1	1:1	1:1	1:1	1:1	1:1	1:1	1:1	I.	do 5 m	1	1:1	1:1	1:1	1:1	1:1	1:1	
		2	1:2	1:1	1:2	1:1	1:1	1:1	1:2			2	1:2	1:2	1:3	1:1	1:1	1:2	
		3	1:1	1:1	1:2	1:1	1:1	1:1	1:1			3	1:1	1:1	1:2	1:1	1:1	1:1	
		4	-	-	-	1:2	1:2	1:3	-			4	-	-	-	1:2	1:2	1:3	
	do 10 m	1	1:1	1:1	1:1	1:1	1:1	1:1	1:1		do 10 m	1	1:1	1:1	1:1	1:1	1:1	1:1	
		2	1:1	1:1	1:2	1:1	1:1	1:1	1:1			2	1:2	1:1	1:2	1:1	1:1	1:1	
		3	1:1	1:1	1:2	1:1	1:1	1:1	1:1			3	1:1	1:1	1:1	1:1	1:1	1:1	
		4	1:3	1:2	1:3	1:2	1:1	1:1	1:2			4	1:3	1:2	1:3	1:2	1:1	1:2	
	do 20 m	1	1:1	1:1	1:1	1:1	1:1	1:1	1:1		do 20 m	1	1:1	1:1	1:1	1:1	1:1	1:1	
		2	1:1	1:1	1:1	1:1	1:1	1:1	1:1			2	1:1	1:1	1:2	1:1	1:1	1:1	
		3	1:1	1:1	1:1	1:1	1:1	1:1	1:1			3	1:1	1:1	1:1	1:1	1:1	1:1	
		4	1:2	1:2	1:3	1:1	1:1	1:1	1:2			4	1:2	1:2	1:3	1:1	1:1	1:2	

sklon (7;12>		VĚTROVÁ OBLAST II.							sklon (12;20>		VĚTROVÁ OBLAST II.								
TERENNÍ KATEGORIE	VÝŠKA BUDOVY	OBLAST	KONSTRUKCE 1			KONSTRUKCE 2				TERENNÍ KATEGORIE	VÝŠKA BUDOVY	OBLAST	KONSTRUKCE 1			KONSTRUKCE 2			
			Model střešních tašek			Model střešních tašek							Model střešních tašek			Model střešních tašek			
			NA, MP, CLS, CL, MO, RO, TE, RE, GR11, RU9, TUR	MX, MX7	GR13, TO13, RU13, SM	NA, MP, CLS, CL, MO, RO, TE, RE, GR11, RU9, TUR	MX, MX7	GR13, TO13, RU13, SM	NA, MP, CLS, CL, MO, RO, TE, RE, GR11, RU9, TUR				MX, MX7	GR13, TO13, RU13, SM	NA, MP, CLS, CL, MO, RO, TE, RE, GR11, RU9, TUR	MX, MX7	GR13, TO13, RU13, SM	NA, MP, CLS, CL, MO, RO, TE, RE, GR11, RU9, TUR	MX, MX7
II.	do 5 m	1	1:1	1:1	1:2	1:1	1:1	1:1	II.	do 5 m	1	1:1	1:1	1:1	1:1	1:1	1:1		
		2	1:2	1:2	1:3	1:1	1:1	1:2			2	1:2	1:2	1:3	1:1	1:1	1:2		
		3	1:2	1:2	1:3	1:1	1:1	1:2			3	1:2	1:2	1:3	1:1	1:1	1:2		
		4	-	-	-	1:3	1:3	1:3			-	4	-	-	-	1:3	1:3	1:3	
	do 10 m	1	1:1	1:1	1:1	1:1	1:1	1:1		do 10 m	1	1:1	1:1	1:1	1:1	1:1	1:1		
		2	1:2	1:1	1:2	1:1	1:1	1:1			2	1:2	1:2	1:3	1:1	1:1	1:2		
		3	1:1	1:1	1:2	1:1	1:1	1:1			3	1:1	1:1	1:2	1:1	1:1	1:1		
		4	-	-	-	1:2	1:2	1:3			-	4	-	-	-	1:2	1:2	1:3	
	do 20 m	1	1:1	1:1	1:1	1:1	1:1	1:1		do 20 m	1	1:1	1:1	1:1	1:1	1:1	1:1		
		2	1:1	1:1	1:2	1:1	1:1	1:1			2	1:1	1:1	1:2	1:1	1:1	1:1		
		3	1:1	1:1	1:1	1:1	1:1	1:1			3	1:1	1:1	1:1	1:1	1:1	1:1		
		4	1:3	1:2	1:3	1:2	1:1	1:1			1:2	4	1:3	1:2	1:3	1:2	1:1	1:2	

sklon (7;12>		VĚTROVÁ OBLAST II.							sklon (12;20>		VĚTROVÁ OBLAST II.								
TERENNÍ KATEGORIE	VÝŠKA BUDOVY	OBLAST	KONSTRUKCE 1			KONSTRUKCE 2				TERENNÍ KATEGORIE	VÝŠKA BUDOVY	OBLAST	KONSTRUKCE 1			KONSTRUKCE 2			
			Model střešních tašek			Model střešních tašek							Model střešních tašek			Model střešních tašek			
			NA, MP, CLS, CL, MO, RO, TE, RE, GR11, RU9, TUR	MX, MX7	GR13, TO13, RU13, SM	NA, MP, CLS, CL, MO, RO, TE, RE, GR11, RU9, TUR	MX, MX7	GR13, TO13, RU13, SM	NA, MP, CLS, CL, MO, RO, TE, RE, GR11, RU9, TUR				MX, MX7	GR13, TO13, RU13, SM	NA, MP, CLS, CL, MO, RO, TE, RE, GR11, RU9, TUR	MX, MX7	GR13, TO13, RU13, SM	NA, MP, CLS, CL, MO, RO, TE, RE, GR11, RU9, TUR	MX, MX7
III.	do 5 m	1	1:3	1:2	1:3	1:2	1:1	1:2	III.	do 5 m	1	1:2	1:2	1:3	1:1	1:1	1:2		
		2	-	-	-	1:3	1:3	1:3			-	2	-	-	-	-	-	-	
		3	-	-	-	1:3	1:2	1:3			-	3	-	-	-	1:3	1:2	1:3	
		4	-	-	-	-	-	-			-	4	-	-	-	-	-	-	
	do 10 m	1	1:2	1:1	1:2	1:1	1:1	1:1		do 10 m	1	1:1	1:1	1:2	1:1	1:1	1:1		
		2	1:3	1:3	1:3	1:2	1:1	1:3			2	-	-	-	1:2	1:2	1:3		
		3	1:3	1:2	1:3	1:2	1:1	1:2			3	1:3	1:2	1:3	1:2	1:1	1:2		
		4	-	-	-	-	-	-			-	4	-	-	-	-	-	-	
	do 20 m	1	1:1	1:1	1:1	1:1	1:1	1:1		do 20 m	1	1:1	1:1	1:1	1:1	1:1	1:1		
		2	1:2	1:1	1:2	1:1	1:1	1:1			2	1:2	1:2	1:3	1:1	1:1	1:2		
		3	1:2	1:1	1:2	1:1	1:1	1:1			3	1:2	1:1	1:2	1:1	1:1	1:1		
		4	-	-	-	-	-	-			-	4	-	-	-	1:3	1:2	1:3	

Vysvětlivky:

- NA - Natura
- MX - Bramac MAX
- MP - Moravská taška plus
- CLS - Alpská taška Classic Standard
- CL - Alpská taška Classic Protector
- MO - Montero
- RO - Římská taška
- TE - Tegalit
- RE - Reviva
- MX7 - Bramac MAX 7°

- GR11 - Granát 11
- GR13 - Granát 13
- TO13 - Topas 13
- RU9 - Rubín 9
- RU13 - Rubín 13
- TUR - Turmalín
- SM - Smaragd
- OP - Opál

KONSTRUKCE I

Uzavřená konstrukce střechy

U střech s uzavřenou konstrukcí mohou být výsledné navrhované hodnoty zatížení větrem **redukovány na 50 %**.

Uzavřená konstrukce střechy je např.:

- dřevěné bednění s doplňkovou hydroizolační vrstvou
- bednění na bázi dřeva (spoj pero + drážka)
- omítnutá plocha nebo parozábrana
- tepelná izolace + SDK
- nadkroevní tepelná izolace
- vzduchotěsný obklad vnitřních povrchů

KONSTRUKCE 2

Uzavřená konstrukce střechy pomocí doplňkové hydroizolační vrstvy, hodnota zatížení větrem může být **zredukována na 62,5 %** (za předpokladu, že vnitřní prostor není propojený s exteriérem např. vraty).

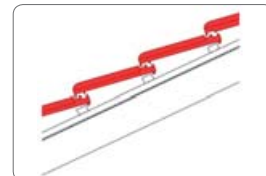
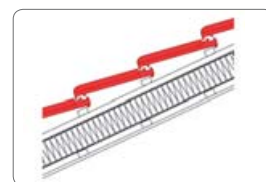

Montážní návod

Pultová střecha - doporučené schéma pro příchytky

sklon (20;30>)		VĚTROVÁ OBLAST II.										sklon (30;45>)		VĚTROVÁ OBLAST II.												
TERENNÍ KATEGORIE	VÝŠKA BUDOVOY	OBLAST	KONSTRUKCE 1					KONSTRUKCE 2					TERENNÍ KATEGORIE	VÝŠKA BUDOVOY	OBLAST	KONSTRUKCE 1					KONSTRUKCE 2					
			Model střešních tašek					Model střešních tašek								Model střešních tašek					Model střešních tašek					
			NA, MP, CLS, CL, MO, RO, TE, RE, GR11, RU9, TUR	MX, MX7	GR13, TO13, RU13, SM	OP	NA, MP, CLS, CL, MO, RO, TE, RE, GR11, RU9, TUR	MX, MX7	GR13, TO13, RU13, SM	OP	NA, MP, CLS, CL, MO, RO, TE, RE, GR11, RU9, TUR	MX, MX7				GR13, TO13, RU13, SM	OP	NA, MP, CLS, CL, MO, RO, TE, RE, GR11, RU9, TUR	MX, MX7	GR13, TO13, RU13, SM	OP					
I.	do 5 m	1	1:1	1:1	1:1	1:3	1:1	1:1	1:1	1:2	1:1	1:1	1:1	1:2	1:1	1:1	1:1	1:2	1:1	1:1	1:1	1:2	1:1	1:1	1:1	1:2
		2	1:3	1:2	1:3	-	1:2	1:1	1:2	-	1:2	1:1	1:2	-	1:2	1:1	1:2	-	1:2	1:1	1:2	-	1:2	1:1	1:2	-
		3	1:2	1:1	1:2	-	1:1	1:1	1:1	1:3	1:1	1:1	1:1	1:3	1:1	1:1	1:1	1:3	1:1	1:1	1:1	1:3	1:1	1:1	1:2	-
		4	-	-	-	-	1:2	1:2	1:3	-	1:2	1:1	1:2	-	1:2	1:1	1:2	-	1:2	1:1	1:2	-	1:2	1:1	1:2	-
	do 10 m	1	1:1	1:1	1:1	1:2	1:1	1:1	1:1	1:2	1:1	1:1	1:1	1:2	1:1	1:1	1:1	1:2	1:1	1:1	1:1	1:2	1:1	1:1	1:1	1:2
		2	1:2	1:1	1:2	-	1:1	1:1	1:1	1:3	1:1	1:1	1:1	1:3	1:1	1:1	1:1	1:3	1:1	1:1	1:1	1:3	1:1	1:1	1:2	-
		3	1:1	1:1	1:2	-	1:1	1:1	1:1	1:3	1:1	1:1	1:1	1:3	1:1	1:1	1:1	1:3	1:1	1:1	1:1	1:3	1:1	1:1	1:2	-
		4	1:3	1:2	1:3	-	1:2	1:1	1:2	-	1:2	1:1	1:2	-	1:2	1:1	1:2	-	1:2	1:1	1:2	-	1:2	1:1	1:2	-
	do 20 m	1	1:1	1:1	1:1	1:2	1:1	1:1	1:1	1:1	1:1	1:1	1:1	1:1	1:1	1:1	1:1	1:1	1:1	1:1	1:1	1:1	1:1	1:1	1:1	1:1
		2	1:1	1:1	1:2	-	1:1	1:1	1:1	1:3	1:1	1:1	1:1	1:3	1:1	1:1	1:1	1:3	1:1	1:1	1:1	1:3	1:1	1:1	1:1	1:3
		3	1:1	1:1	1:1	1:3	1:1	1:1	1:1	1:3	1:1	1:1	1:1	1:3	1:1	1:1	1:1	1:3	1:1	1:1	1:1	1:3	1:1	1:1	1:1	1:3
		4	1:2	1:2	1:3	-	1:1	1:1	1:2	-	1:1	1:1	1:2	-	1:1	1:1	1:2	-	1:1	1:1	1:2	-	1:1	1:1	1:2	-

sklon (20;30>)		VĚTROVÁ OBLAST II.										sklon (30;45>)		VĚTROVÁ OBLAST II.												
TERENNÍ KATEGORIE	VÝŠKA BUDOVOY	OBLAST	KONSTRUKCE 1					KONSTRUKCE 2					TERENNÍ KATEGORIE	VÝŠKA BUDOVOY	OBLAST	KONSTRUKCE 1					KONSTRUKCE 2					
			Model střešních tašek					Model střešních tašek								Model střešních tašek					Model střešních tašek					
			NA, MP, CLS, CL, MO, RO, TE, RE, GR11, RU9, TUR	MX, MX7	GR13, TO13, RU13, SM	OP	NA, MP, CLS, CL, MO, RO, TE, RE, GR11, RU9, TUR	MX, MX7	GR13, TO13, RU13, SM	OP	NA, MP, CLS, CL, MO, RO, TE, RE, GR11, RU9, TUR	MX, MX7				GR13, TO13, RU13, SM	OP	NA, MP, CLS, CL, MO, RO, TE, RE, GR11, RU9, TUR	MX, MX7	GR13, TO13, RU13, SM	OP					
II.	do 5 m	1	1:1	1:1	1:1	1:3	1:1	1:1	1:1	1:3	1:1	1:1	1:1	1:3	1:1	1:1	1:1	1:3	1:1	1:1	1:1	1:3	1:1	1:1	1:1	1:3
		2	-	-	-	-	1:2	1:2	1:3	-	1:2	1:1	1:2	-	1:2	1:1	1:2	-	1:2	1:1	1:2	-	1:2	1:1	1:2	-
		3	1:3	1:2	1:3	-	1:2	1:1	1:2	-	1:2	1:1	1:2	-	1:2	1:1	1:2	-	1:2	1:1	1:2	-	1:2	1:1	1:2	-
		4	-	-	-	-	1:3	1:3	1:3	-	1:3	1:1	1:3	-	1:3	1:1	1:3	-	1:3	1:1	1:3	-	1:3	1:1	1:3	-
	do 10 m	1	1:1	1:1	1:1	1:3	1:1	1:1	1:1	1:2	1:1	1:1	1:1	1:2	1:1	1:1	1:1	1:2	1:1	1:1	1:1	1:2	1:1	1:1	1:1	1:2
		2	1:3	1:2	1:3	-	1:2	1:1	1:2	-	1:2	1:1	1:2	-	1:2	1:1	1:2	-	1:2	1:1	1:2	-	1:2	1:1	1:2	-
		3	1:2	1:1	1:2	-	1:1	1:1	1:1	1:3	1:1	1:1	1:1	1:3	1:1	1:1	1:1	1:3	1:1	1:1	1:1	1:3	1:1	1:1	1:2	-
		4	-	-	-	-	1:2	1:2	1:3	-	1:2	1:1	1:3	-	1:2	1:1	1:3	-	1:2	1:1	1:3	-	1:2	1:1	1:3	-
	do 20 m	1	1:1	1:1	1:1	1:2	1:1	1:1	1:1	1:2	1:1	1:1	1:1	1:2	1:1	1:1	1:1	1:2	1:1	1:1	1:1	1:2	1:1	1:1	1:1	1:2
		2	1:2	1:1	1:2	-	1:1	1:1	1:1	1:3	1:1	1:1	1:1	1:3	1:1	1:1	1:1	1:3	1:1	1:1	1:1	1:3	1:1	1:1	1:1	1:3
		3	1:1	1:1	1:2	1:3	1:1	1:1	1:1	1:3	1:1	1:1	1:1	1:3	1:1	1:1	1:1	1:3	1:1	1:1	1:1	1:3	1:1	1:1	1:1	1:3
		4	1:3	1:2	1:3	-	1:2	1:1	1:2	-	1:2	1:1	1:2	-	1:2	1:1	1:2	-	1:2	1:1	1:2	-	1:2	1:1	1:2	-

sklon (20;30>)		VĚTROVÁ OBLAST II.										sklon (30;45>)		VĚTROVÁ OBLAST II.												
TERENNÍ KATEGORIE	VÝŠKA BUDOVOY	OBLAST	KONSTRUKCE 1					KONSTRUKCE 2					TERENNÍ KATEGORIE	VÝŠKA BUDOVOY	OBLAST	KONSTRUKCE 1					KONSTRUKCE 2					
			Model střešních tašek					Model střešních tašek								Model střešních tašek					Model střešních tašek					
			NA, MP, CLS, CL, MO, RO, TE, RE, GR11, RU9, TUR	MX, MX7	GR13, TO13, RU13, SM	OP	NA, MP, CLS, CL, MO, RO, TE, RE, GR11, RU9, TUR	MX, MX7	GR13, TO13, RU13, SM	OP	NA, MP, CLS, CL, MO, RO, TE, RE, GR11, RU9, TUR	MX, MX7				GR13, TO13, RU13, SM	OP	NA, MP, CLS, CL, MO, RO, TE, RE, GR11, RU9, TUR	MX, MX7	GR13, TO13, RU13, SM	OP					
III.	do 5 m	1	1:2	1:2	1:3	-	1:1	1:1	1:2	-	1:1	1:1	1:2	-	1:1	1:1	1:2	-	1:1	1:1	1:2	-	1:1	1:1	1:2	-
		2	-	-	-	-	-	-	-	-	-	-	-	-	-	-	-	-	-	-	-	-	-	-	-	-
		3	-	-	-	-	1:3	1:3	1:3	-	1:3	1:1	1:3	-	1:3	1:1	1:3	-	1:3	1:1	1:3	-	1:3	1:1	1:3	-
		4	-	-	-	-	-	-	-	-	-	-	-	-	-	-	-	-	-	-	-	-	-	-	-	-
	do 10 m	1	1:1	1:1	1:2	-	1:1	1:1	1:1	1:3	1:1	1:1	1:1	1:3	1:1	1:1	1:1	1:3	1:1	1:1	1:1	1:3	1:1	1:1	1:1	1:3
		2	-	-	-	-	1:3	1:2	1:3	-	1:3	1:1	1:3	-	1:3	1:1	1:3	-	1:3	1:1	1:3	-	1:3	1:1	1:3	-
		3	1:3	1:3	1:3	-	1:2	1:1	1:3	-	1:2	1:1	1:3	-	1:2	1:1	1:3	-	1:2	1:1	1:3	-	1:2	1:1	1:3	-
		4	-	-	-	-	-	-	-	-	-	-	-	-	-	-	-	-	-	-	-	-	-	-	-	-
	do 20 m	1	1:1	1:1	1:1	1:3	1:1	1:1	1:1	1:2	1:1	1:1	1:1	1:2	1:1	1:1	1:1	1:2	1:1	1:1	1:1	1:2	1:1	1:1	1:1	1:2
		2	1:2	1:2	1:3	-	1:1	1:1	1:2	-	1:1	1:1	1:2	-	1:1	1:1	1:2	-	1:1	1:1	1:2	-	1:1	1:1	1:2	-
		3	1:2	1:2	1:3	-	1:1	1:1	1:2	-	1:1	1:1	1:2	-	1:1	1:1	1:2	-	1:1	1:1	1:2	-	1:1	1:1	1:2	-
		4	-	-	-	-	1:3	1:2	1:3	-	1:3	1:2	1:3	-	1:3	1:2	1:3	-	1:3	1:2	1:3	-	1:3	1:2	1:3	-

Vysvětlivky:

- NA - Natura
- MX - Bramac MAX
- MP - Moravská taška plus
- CLS - Alpská taška Classic Standard
- CL - Alpská taška Classic Protector
- MO - Montero
- RO - Římská taška
- TE - Tegalit
- RE - Reviva
- MX7 - Bramac MAX 7°

- GR11 - Granát 11
- GR13 - Granát 13
- TO13 - Topas 13
- RU9 - Rubín 9
- RU13 - Rubín 13
- TUR - Turmalín
- SM - Smaragd
- OP - Opál

☐ - více informací o přesném rozmístění příchytek pro Opál viz. kapitola Upevnění krytiny Opál šupinové a korunové kryty

KONSTRUKCE I

Uzavřená konstrukce střechy

U střech s uzavřenou konstrukcí mohou být výsledné navrhované hodnoty zatížení větrem **redukovány na 50 %**.

Uzavřená konstrukce střechy je např.:

- dřevěné bednění s doplňkovou hydroizolační vrstvou
- bednění na bázi dřeva (spoj pero + drážka)
- omítnutá plocha nebo parozábrana
- tepelná izolace + SDK
- nadkroevní tepelná izolace
- vzduchotěsný obklad vnitřních povrchů

KONSTRUKCE 2

Uzavřená konstrukce střechy pomocí doplňkové hydroizolační vrstvy, hodnota zatížení větrem může být **zredukována na 62,5 %** (za předpokladu, že vnitřní prostor není propojený s exteriérem např. vraty).

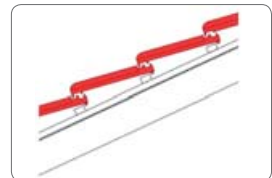
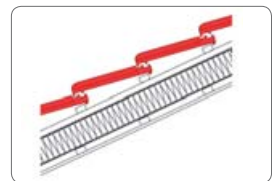

Montážní návod

Pultová střecha - doporučené schéma pro příchytky

sklon (45;60>		VĚTROVÁ OBLAST II.								
TERENNÍ KATEGORIE	VÝŠKA BUDOVY	OBLAST	KONSTRUKCE 1				KONSTRUKCE 2			
			Model střešních tašek				Model střešních tašek			
			NA, MP, CLS, CL, MO, RO, TE, RE, GR11, RU9, TUR	MX, MX7	GR13, TO13, RU13, SM	OP	NA, MP, CLS, CL, MO, RO, TE, RE, GR11, RU9, TUR	MX, MX7	GR13, TO13, RU13, SM	OP
I.	do 5 m	1	1:1	1:1	1:1	1:3	1:1	1:1	1:1	1:3
		2	-	-	-	-	1:2	1:2	1:3	-
		3	-	-	-	-	-	-	-	-
		4	-	-	-	-	1:2	1:2	1:3	-
	do 10 m	1	1:1	1:1	1:1	1:3	1:1	1:1	1:1	1:2
		2	1:3	1:2	1:3	-	1:2	1:1	1:2	-
		3	-	-	-	-	-	-	-	-
		4	1:3	1:2	1:3	-	1:2	1:1	1:2	-
	do 20 m	1	1:1	1:1	1:1	1:2	1:1	1:1	1:1	1:2
		2	1:2	1:2	1:3	-	1:1	1:1	1:2	-
		3	-	-	-	-	-	-	-	-
		4	1:2	1:2	1:3	-	1:1	1:1	1:2	-

sklon (45;60>		VĚTROVÁ OBLAST II.								
TERENNÍ KATEGORIE	VÝŠKA BUDOVY	OBLAST	KONSTRUKCE 1				KONSTRUKCE 2			
			Model střešních tašek				Model střešních tašek			
			NA, MP, CLS, CL, MO, RO, TE, RE, GR11, RU9, TUR	MX, MX7	GR13, TO13, RU13, SM	OP	NA, MP, CLS, CL, MO, RO, TE, RE, GR11, RU9, TUR	MX, MX7	GR13, TO13, RU13, SM	OP
II.	do 5 m	1	1:1	1:1	1:2	-	1:1	1:1	1:1	1:3
		2	-	-	-	-	1:3	1:3	1:3	-
		3	-	-	-	-	-	-	-	-
		4	-	-	-	-	1:3	1:3	1:3	-
	do 10 m	1	1:1	1:1	1:1	1:3	1:1	1:1	1:1	1:3
		2	-	-	-	-	1:2	1:2	1:3	-
		3	-	-	-	-	-	-	-	-
		4	-	-	-	-	1:2	1:2	1:3	-
	do 20 m	1	1:1	1:1	1:1	1:3	1:1	1:1	1:1	1:2
		2	1:3	1:2	1:3	-	1:2	1:1	1:2	-
		3	-	-	-	-	-	-	-	-
		4	1:3	1:2	1:3	-	1:2	1:1	1:2	-

sklon (45;60>		VĚTROVÁ OBLAST II.								
TERENNÍ KATEGORIE	VÝŠKA BUDOVY	OBLAST	KONSTRUKCE 1				KONSTRUKCE 2			
			Model střešních tašek				Model střešních tašek			
			NA, MP, CLS, CL, MO, RO, TE, RE, GR11, RU9, TUR	MX, MX7	GR13, TO13, RU13, SM	OP	NA, MP, CLS, CL, MO, RO, TE, RE, GR11, RU9, TUR	MX, MX7	GR13, TO13, RU13, SM	OP
III.	do 5 m	1	1:3	1:3	1:3	-	1:2	1:1	1:3	-
		2	-	-	-	-	-	-	-	-
		3	-	-	-	-	-	-	-	-
		4	-	-	-	-	-	-	-	-
	do 10 m	1	1:2	1:1	1:2	-	1:1	1:1	1:1	1:3
		2	-	-	-	-	-	-	-	-
		3	-	-	-	-	-	-	-	-
		4	-	-	-	-	-	-	-	-
	do 20 m	1	1:1	1:1	1:2	1:3	1:1	1:1	1:1	1:3
		2	-	-	-	-	1:3	1:2	1:3	-
		3	-	-	-	-	-	-	-	-
		4	-	-	-	-	1:3	1:2	1:3	-

Vysvětlivky:

NA - Natura
 MX - Bramac MAX
 MP - Moravská taška plus
 CLS - Alpská taška Classic Standard
 CL - Alpská taška Classic Protector
 MO - Montero
 RO - Římská taška
 TE - Tegalit
 RE - Reviva
 MX7 - Bramac MAX 7°

GR11 - Granát 11
 GR13 - Granát 13
 TO13 - Topas 13
 RU9 - Rubin 9
 RU13 - Rubin 13
 TUR - Turmalin
 SM - Smaragd
 OP - Opál

☐ - více informací o přesném rozmístění příchytek pro Opál viz. kapitola Upevnění krytiny Opál šupinové a korunnové kryty

KONSTRUKCE I

Uzavřená konstrukce střechy

U střech s uzavřenou konstrukcí mohou být výsledně navrhované hodnoty zatížení větrem **redukovány na 50 %**.

Uzavřená konstrukce střechy je např.:

- dřevěné bednění s doplňkovou hydroizolační vrstvou
- bednění na bázi dřeva (spoj pero + drážka)
- omítnutá plocha nebo parozábrana
- tepelná izolace + SDK
- nadkroevní tepelná izolace
- vzduchotěsný obklad vnitřních povrchů

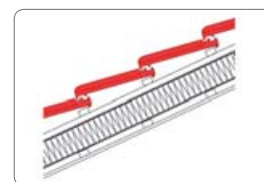

KONSTRUKCE 2

Uzavřená konstrukce střechy pomocí doplňkové hydroizolační vrstvy, hodnota zatížení větrem může být **zredukována na 62,5 %** (za předpokladu, že vnitřní prostor není propojený s exteriérem např. vráty).

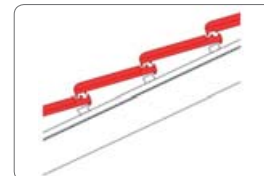

Montážní návod

Pultová střecha - doporučené schéma pro příchytky

sklon (7;12>)				VĚTROVÁ OBLAST III.				sklon (12;20>)				VĚTROVÁ OBLAST III.									
TERENNÍ KATEGORIE	VÝŠKA BUDOVOY	OBLAST	KONSTRUKCE 1				KONSTRUKCE 2				TERENNÍ KATEGORIE	VÝŠKA BUDOVOY	OBLAST	KONSTRUKCE 1				KONSTRUKCE 2			
			Model střešních tašek				Model střešních tašek							Model střešních tašek				Model střešních tašek			
			NA, MP, CLS, CL, MO, RO, TE, RE, GR11, RU9, TUR	MX, MX7	GR13, TO13, RU13, SM	NA, MP, CLS, CL, MO, RO, TE, RE, GR11, RU9, TUR	MX, MX7	GR13, TO13, RU13, SM	NA, MP, CLS, CL, MO, RO, TE, RE, GR11, RU9, TUR	MX, MX7				GR13, TO13, RU13, SM	NA, MP, CLS, CL, MO, RO, TE, RE, GR11, RU9, TUR	MX, MX7	GR13, TO13, RU13, SM				
I.	do 5 m	1	1:1	1:1	1:1	1:1	1:1	1:1	1:1	1:1	1	1:1	1:1	1:1	1:1	1:1	1:1	1:1	1:1	1:1	
		2	1:1	1:1	1:1	1:1	1:1	1:1	1:1	1:1	2	1:1	1:1	1:2	1:1	1:1	1:1	1:1	1:1	1:1	
		3	1:1	1:1	1:1	1:1	1:1	1:1	1:1	1:1	3	1:1	1:1	1:1	1:1	1:1	1:1	1:1	1:1	1:1	
		4	1:3	1:2	1:3	1:2	1:1	1:2	1:1	1:2	4	1:3	1:2	1:3	1:2	1:1	1:1	1:1	1:1	1:1	
	do 10 m	1	1:1	1:1	1:1	1:1	1:1	1:1	1:1	1:1	1	1:1	1:1	1:1	1:1	1:1	1:1	1:1	1:1	1:1	
		2	1:1	1:1	1:1	1:1	1:1	1:1	1:1	1:1	2	1:1	1:1	1:1	1:1	1:1	1:1	1:1	1:1	1:1	
		3	1:1	1:1	1:1	1:1	1:1	1:1	1:1	1:1	3	1:1	1:1	1:1	1:1	1:1	1:1	1:1	1:1	1:1	
		4	1:2	1:2	1:3	1:1	1:1	1:1	1:1	1:2	4	1:2	1:2	1:3	1:1	1:1	1:1	1:1	1:1	1:2	
	do 20 m	1	1:1	1:1	1:1	1:1	1:1	1:1	1:1	1:1	1	1:1	1:1	1:1	1:1	1:1	1:1	1:1	1:1	1:1	
		2	1:1	1:1	1:1	1:1	1:1	1:1	1:1	1:1	2	1:1	1:1	1:1	1:1	1:1	1:1	1:1	1:1	1:1	
		3	1:1	1:1	1:1	1:1	1:1	1:1	1:1	1:1	3	1:1	1:1	1:1	1:1	1:1	1:1	1:1	1:1	1:1	
		4	1:1	1:1	1:2	1:1	1:1	1:1	1:1	1:1	4	1:1	1:1	1:2	1:1	1:1	1:1	1:1	1:1	1:1	

sklon (7;12>)				VĚTROVÁ OBLAST III.				sklon (12;20>)				VĚTROVÁ OBLAST III.									
TERENNÍ KATEGORIE	VÝŠKA BUDOVOY	OBLAST	KONSTRUKCE 1				KONSTRUKCE 2				TERENNÍ KATEGORIE	VÝŠKA BUDOVOY	OBLAST	KONSTRUKCE 1				KONSTRUKCE 2			
			Model střešních tašek				Model střešních tašek							Model střešních tašek				Model střešních tašek			
			NA, MP, CLS, CL, MO, RO, TE, RE, GR11, RU9, TUR	MX, MX7	GR13, TO13, RU13, SM	NA, MP, CLS, CL, MO, RO, TE, RE, GR11, RU9, TUR	MX, MX7	GR13, TO13, RU13, SM	NA, MP, CLS, CL, MO, RO, TE, RE, GR11, RU9, TUR	MX, MX7				GR13, TO13, RU13, SM	NA, MP, CLS, CL, MO, RO, TE, RE, GR11, RU9, TUR	MX, MX7	GR13, TO13, RU13, SM				
II.	do 5 m	1	1:1	1:1	1:1	1:1	1:1	1:1	1:1	1	1:1	1:1	1:1	1:1	1:1	1:1	1:1	1:1	1:1	1:1	
		2	1:2	1:1	1:2	1:1	1:1	1:1	1:1	2	1:2	1:2	1:3	1:1	1:1	1:1	1:1	1:1	1:1	1:2	
		3	1:1	1:1	1:2	1:1	1:1	1:1	1:1	1:1	3	1:1	1:1	1:2	1:1	1:1	1:1	1:1	1:1	1:1	
		4	-	-	-	1:3	1:2	1:3	-	4	-	-	-	1:3	1:2	1:3	-	-	-	-	
	do 10 m	1	1:1	1:1	1:1	1:1	1:1	1:1	1:1	1	1:1	1:1	1:1	1:1	1:1	1:1	1:1	1:1	1:1	1:1	
		2	1:1	1:1	1:1	1:1	1:1	1:1	1:1	2	1:1	1:1	1:1	1:2	1:1	1:1	1:1	1:1	1:1	1:1	
		3	1:1	1:1	1:1	1:1	1:1	1:1	1:1	3	1:1	1:1	1:1	1:1	1:1	1:1	1:1	1:1	1:1	1:1	
		4	1:3	1:2	1:3	1:2	1:1	1:2	1:1	1:2	4	1:3	1:2	1:3	1:2	1:1	1:1	1:1	1:1	1:2	
	do 20 m	1	1:1	1:1	1:1	1:1	1:1	1:1	1:1	1	1:1	1:1	1:1	1:1	1:1	1:1	1:1	1:1	1:1	1:1	
		2	1:1	1:1	1:1	1:1	1:1	1:1	1:1	2	1:1	1:1	1:1	1:1	1:1	1:1	1:1	1:1	1:1	1:1	
		3	1:1	1:1	1:1	1:1	1:1	1:1	1:1	3	1:1	1:1	1:1	1:1	1:1	1:1	1:1	1:1	1:1	1:1	
		4	1:2	1:2	1:3	1:1	1:1	1:1	1:1	1:1	4	1:2	1:2	1:3	1:1	1:1	1:1	1:1	1:1	1:2	

sklon (7;12>)				VĚTROVÁ OBLAST III.				sklon (12;20>)				VĚTROVÁ OBLAST III.									
TERENNÍ KATEGORIE	VÝŠKA BUDOVOY	OBLAST	KONSTRUKCE 1				KONSTRUKCE 2				TERENNÍ KATEGORIE	VÝŠKA BUDOVOY	OBLAST	KONSTRUKCE 1				KONSTRUKCE 2			
			Model střešních tašek				Model střešních tašek							Model střešních tašek				Model střešních tašek			
			NA, MP, CLS, CL, MO, RO, TE, RE, GR11, RU9, TUR	MX, MX7	GR13, TO13, RU13, SM	NA, MP, CLS, CL, MO, RO, TE, RE, GR11, RU9, TUR	MX, MX7	GR13, TO13, RU13, SM	NA, MP, CLS, CL, MO, RO, TE, RE, GR11, RU9, TUR	MX, MX7				GR13, TO13, RU13, SM	NA, MP, CLS, CL, MO, RO, TE, RE, GR11, RU9, TUR	MX, MX7	GR13, TO13, RU13, SM				
III.	do 5 m	1	1:2	1:1	1:2	1:1	1:1	1:1	1:1	1	1:2	1:1	1:2	1:1	1:1	1:1	1:1	1:1	1:1	1:1	
		2	-	-	-	1:2	1:2	1:3	-	2	-	-	-	1:3	1:2	1:3	-	-	-	-	
		3	1:3	1:3	1:3	1:2	1:1	1:3	-	3	1:2	1:1	1:2	1:1	1:1	1:1	1:1	1:1	1:1	1:1	
		4	-	-	-	-	-	-	-	4	-	-	-	-	-	-	-	-	-	-	
	do 10 m	1	1:1	1:1	1:1	1:1	1:1	1:1	1:1	1	1:1	1:1	1:1	1:1	1:1	1:1	1:1	1:1	1:1	1:1	
		2	1:2	1:2	1:3	1:1	1:1	1:1	1:2	2	1:3	1:2	1:3	1:2	1:1	1:1	1:1	1:1	1:1	1:2	
		3	1:2	1:1	1:2	1:1	1:1	1:1	1:1	3	1:2	1:1	1:2	1:1	1:1	1:1	1:1	1:1	1:1	1:1	
		4	-	-	-	1:3	1:3	1:3	-	4	-	-	-	1:3	1:3	1:3	-	-	-	-	
	do 20 m	1	1:1	1:1	1:1	1:1	1:1	1:1	1:1	1	1:1	1:1	1:1	1:1	1:1	1:1	1:1	1:1	1:1	1:1	
		2	1:1	1:1	1:2	1:1	1:1	1:1	1:1	2	1:2	1:1	1:2	1:1	1:1	1:1	1:1	1:1	1:1	1:1	
		3	1:1	1:1	1:2	1:1	1:1	1:1	1:1	3	1:1	1:1	1:2	1:1	1:1	1:1	1:1	1:1	1:1	1:1	
		4	1:3	1:3	1:3	1:2	1:1	1:1	1:1	1:1	4	1:3	1:3	1:3	1:2	1:1	1:1	1:1	1:1	1:3	

Vysvětlivky:

NA - Natura
 MX - Bramac MAX
 MP - Moravská taška plus
 CLS - Alpská taška Classic Standard
 CL - Alpská taška Classic Protector
 MO - Montero
 RO - Římská taška
 TE - Tegalit
 RE - Reviva
 MX7 - Bramac MAX 7°

GR11 - Granát 11
 GR13 - Granát 13
 TO13 - Topas 13
 RU9 - Rubín 9
 RU13 - Rubín 13
 TUR - Turmalín
 SM - Smaragd
 OP - Opál

KONSTRUKCE I

Uzavřená konstrukce střechy

U střech s uzavřenou konstrukcí mohou být výsledné navrhované hodnoty zatížení větrem **redukovány na 50 %**.

Uzavřená konstrukce střechy je např.:

- dřevěné bednění s doplňkovou hydroizolační vrstvou
- bednění na bázi dřeva (spoj pero + drážka)
- omítnutá plocha nebo parozábrana
- tepelná izolace + SDK
- nadkroevní tepelná izolace
- vzduchotěsný obklad vnitřních povrchů

KONSTRUKCE 2

Uzavřená konstrukce střechy pomocí doplňkové hydroizolační vrstvy, hodnota zatížení větrem může být **zredukována na 62,5 %** (za předpokladu, že vnitřní prostor není propojený s exteriérem např. vraty).

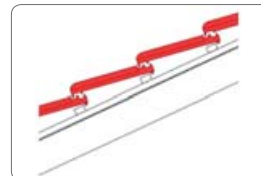
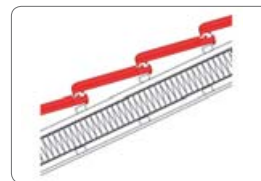

Montážní návod

Pultová střecha - doporučené schéma pro příchytky

sklon (45;60>		VĚTROVÁ OBLAST III.									
TERENNÍ KATEGORIE	VÝŠKA BUDOVOY	OBLAST	KONSTRUKCE 1				KONSTRUKCE 2				
			Model střechních tašek				Model střechních tašek				
			NA, MP, CLS, CL, MO, RO, TE, RE, GR11, RU9, TUR	MX, MX7	GR13, TO13, RU13, SM	OP	NA, MP, CLS, CL, MO, RO, TE, RE, GR11, RU9, TUR	MX, MX7	GR13, TO13, RU13, SM	OP	
I.	do 5 m	1	1:1	1:1	1:1	1:3 [2]	1:1	1:1	1:1	1:2 [2]	
		2	1:3	1:2	1:3	-	1:2	1:1	1:2	-	
		3	-	-	-	-	-	-	-	-	
		4	1:3	1:2	1:3	-	1:2	1:1	1:2	-	
	do 10 m	1	1:1	1:1	1:1	1:2 [2]	1:1	1:1	1:1	1:2 [2]	
		2	1:2	1:2	1:3	-	1:1	1:1	1:2	-	
		3	-	-	-	-	-	-	-	-	
		4	1:2	1:2	1:3	-	1:1	1:1	1:2	-	
	do 20 m	1	1:1	1:1	1:1	1:2 [2]	1:1	1:1	1:1	1:1 [2]	
		2	1:1	1:1	1:2	-	1:1	1:1	1:1	1:3 [2]	
		3	-	-	-	-	-	-	-	-	
		4	1:1	1:1	1:2	-	1:1	1:1	1:1	1:3 [2]	

sklon (45;60>		VĚTROVÁ OBLAST III.									
TERENNÍ KATEGORIE	VÝŠKA BUDOVOY	OBLAST	KONSTRUKCE 1				KONSTRUKCE 2				
			Model střechních tašek				Model střechních tašek				
			NA, MP, CLS, CL, MO, RO, TE, RE, GR11, RU9, TUR	MX, MX7	GR13, TO13, RU13, SM	OP	NA, MP, CLS, CL, MO, RO, TE, RE, GR11, RU9, TUR	MX, MX7	GR13, TO13, RU13, SM	OP	
II.	do 5 m	1	1:1	1:1	1:1	1:3 [2]	1:1	1:1	1:1	1:3 [2]	
		2	-	-	-	-	1:3	1:2	1:3	-	
		3	-	-	-	-	-	-	-	-	
		4	-	-	-	-	1:3	1:2	1:3	-	
	do 10 m	1	1:1	1:1	1:1	1:3 [2]	1:1	1:1	1:1	1:2 [2]	
		2	1:3	1:2	1:3	-	1:2	1:1	1:2	-	
		3	-	-	-	-	-	-	-	-	
		4	1:3	1:2	1:3	-	1:2	1:1	1:2	-	
	do 20 m	1	1:1	1:1	1:1	1:2 [2]	1:1	1:1	1:1	1:2 [2]	
		2	1:2	1:2	1:3	-	1:1	1:1	1:2	-	
		3	-	-	-	-	-	-	-	-	
		4	1:2	1:2	1:3	-	1:1	1:1	1:2	-	

sklon (45;60>		VĚTROVÁ OBLAST III.									
TERENNÍ KATEGORIE	VÝŠKA BUDOVOY	OBLAST	KONSTRUKCE 1				KONSTRUKCE 2				
			Model střechních tašek				Model střechních tašek				
			NA, MP, CLS, CL, MO, RO, TE, RE, GR11, RU9, TUR	MX, MX7	GR13, TO13, RU13, SM	OP	NA, MP, CLS, CL, MO, RO, TE, RE, GR11, RU9, TUR	MX, MX7	GR13, TO13, RU13, SM	OP	
III.	do 5 m	1	1:2	1:2	1:3	-	1:1	1:1	1:2	-	
		2	-	-	-	-	-	-	-	-	
		3	-	-	-	-	-	-	-	-	
		4	-	-	-	-	-	-	-	-	
	do 10 m	1	1:1	1:1	1:2	-	1:1	1:1	1:1	1:3 [2]	
		2	-	-	-	-	1:3	1:3	1:3	-	
		3	-	-	-	-	-	-	-	-	
		4	-	-	-	-	1:3	1:3	1:3	-	
	do 20 m	1	1:1	1:1	1:1	1:3 [2]	1:1	1:1	1:1	1:2 [2]	
		2	1:3	1:3	1:3	-	1:2	1:1	1:3	-	
		3	-	-	-	-	-	-	-	-	
		4	1:3	1:3	1:3	-	1:2	1:1	1:3	-	

Vysvětlivky:

NA - Natura
 MX - Bramac MAX
 MP - Moravská taška plus
 CLS - Alpská taška Classic Standard
 CL - Alpská taška Classic Protector
 MO - Montero
 RO - Římská taška
 TE - Tegalit
 RE - Reviva
 MX7 - Bramac MAX 7°

GR11 - Granát 11
 GR13 - Granát 13
 TO13 - Topas 13
 RU9 - Rubín 9
 RU13 - Rubín 13
 TUR - Turmalín
 SM - Smaragd
 OP - Opál

[2] - více informací o přesném umístění příchytek pro Opál viz. kapitola Upevnění krytiny Opál šupinové a korunové krytí

KONSTRUKCE I

Uzavřená konstrukce střechy

U střech s uzavřenou konstrukcí mohou být výsledně navrhované hodnoty zatížení větrem **redukovány na 50 %**.

Uzavřená konstrukce střechy je např.:

- dřevěné bednění s doplňkovou hydroizolační vrstvou
- bednění na bázi dřeva (spoj pero + drážka)
- omítnutá plocha nebo parozábrana
- tepelná izolace + SDK
- nadkroevní tepelná izolace
- vzduchotěsný obklad vnitřních povrchů

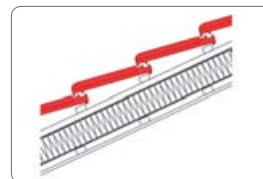

KONSTRUKCE 2

Uzavřená konstrukce střechy pomocí doplňkové hydroizolační vrstvy, hodnota zatížení větrem může být **redukována na 62,5 %** (za předpokladu, že vnitřní prostor není propojený s exteriérem např. vraty).

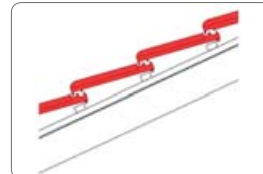

Montážní návod

Pultová střecha - doporučené schéma pro příchytky

sklon (7:12>)		VĚTROVÁ OBLAST IV.							sklon (12:20>)		VĚTROVÁ OBLAST IV.								
TERENNÍ KATEGORIE	VÝŠKA BUDOVY	OBLAST	KONSTRUKCE 1			KONSTRUKCE 2				TERENNÍ KATEGORIE	VÝŠKA BUDOVY	OBLAST	KONSTRUKCE 1			KONSTRUKCE 2			
			Model střešních tašek			Model střešních tašek							Model střešních tašek			Model střešních tašek			
			NA, MP, CLS, CL, MO, RO, TE, RE, GR11, RU9, TUR	MX, MX7	GR13, TO13, RU13, SM	NA, MP, CLS, CL, MO, RO, TE, RE, GR11, RU9, TUR	MX, MX7	GR13, TO13, RU13, SM	NA, MP, CLS, CL, MO, RO, TE, RE, GR11, RU9, TUR				MX, MX7	GR13, TO13, RU13, SM	NA, MP, CLS, CL, MO, RO, TE, RE, GR11, RU9, TUR	MX, MX7	GR13, TO13, RU13, SM	NA, MP, CLS, CL, MO, RO, TE, RE, GR11, RU9, TUR	MX, MX7
I.	do 5 m	1	1:1	1:1	1:1	1:1	1:1	1:1	1:1	I.	do 5 m	1	1:1	1:1	1:1	1:1	1:1	1:1	1:1
		2	1:1	1:1	1:1	1:1	1:1	1:1	1:1			2	1:1	1:1	1:1	1:1	1:1	1:1	1:1
		3	1:1	1:1	1:1	1:1	1:1	1:1	1:1			3	1:1	1:1	1:1	1:1	1:1	1:1	1:1
		4	1:2	1:1	1:2	1:1	1:1	1:1	4			1:2	1:1	1:2	1:1	1:1	1:1	1:1	
	do 10 m	1	1:1	1:1	1:1	1:1	1:1	1:1	1:1		do 10 m	1	1:1	1:1	1:1	1:1	1:1	1:1	1:1
		2	1:1	1:1	1:1	1:1	1:1	1:1	2			1:1	1:1	1:1	1:1	1:1	1:1	1:1	
		3	1:1	1:1	1:1	1:1	1:1	1:1	3			1:1	1:1	1:1	1:1	1:1	1:1	1:1	
		4	1:1	1:1	1:2	1:1	1:1	1:1	4			1:1	1:1	1:2	1:1	1:1	1:1	1:1	
	do 20 m	1	1:1	1:1	1:1	1:1	1:1	1:1	1:1		do 20 m	1	1:1	1:1	1:1	1:1	1:1	1:1	1:1
		2	1:1	1:1	1:1	1:1	1:1	1:1	2			1:1	1:1	1:1	1:1	1:1	1:1	1:1	
		3	1:1	1:1	1:1	1:1	1:1	1:1	3			1:1	1:1	1:1	1:1	1:1	1:1	1:1	
		4	1:2	1:2	1:3	1:1	1:1	1:2	4			1:2	1:2	1:3	1:1	1:1	1:1	1:2	

sklon (7:12>)		VĚTROVÁ OBLAST IV.							sklon (12:20>)		VĚTROVÁ OBLAST IV.								
TERENNÍ KATEGORIE	VÝŠKA BUDOVY	OBLAST	KONSTRUKCE 1			KONSTRUKCE 2				TERENNÍ KATEGORIE	VÝŠKA BUDOVY	OBLAST	KONSTRUKCE 1			KONSTRUKCE 2			
			Model střešních tašek			Model střešních tašek							Model střešních tašek			Model střešních tašek			
			NA, MP, CLS, CL, MO, RO, TE, RE, GR11, RU9, TUR	MX, MX7	GR13, TO13, RU13, SM	NA, MP, CLS, CL, MO, RO, TE, RE, GR11, RU9, TUR	MX, MX7	GR13, TO13, RU13, SM	NA, MP, CLS, CL, MO, RO, TE, RE, GR11, RU9, TUR				MX, MX7	GR13, TO13, RU13, SM	NA, MP, CLS, CL, MO, RO, TE, RE, GR11, RU9, TUR	MX, MX7	GR13, TO13, RU13, SM	NA, MP, CLS, CL, MO, RO, TE, RE, GR11, RU9, TUR	MX, MX7
II.	do 5 m	1	1:1	1:1	1:1	1:1	1:1	1:1	1:1	II.	do 5 m	1	1:1	1:1	1:1	1:1	1:1	1:1	1:1
		2	1:1	1:1	1:2	1:1	1:1	1:1	2			1:2	1:1	1:2	1:1	1:1	1:1	1:1	
		3	1:1	1:1	1:1	1:1	1:1	1:1	3			1:1	1:1	1:1	1:1	1:1	1:1	1:1	
		4	1:3	1:2	1:3	1:2	1:1	1:2	4			1:3	1:2	1:3	1:2	1:1	1:2	1:2	
	do 10 m	1	1:1	1:1	1:1	1:1	1:1	1:1	1:1		do 10 m	1	1:1	1:1	1:1	1:1	1:1	1:1	1:1
		2	1:1	1:1	1:1	1:1	1:1	1:1	2			1:1	1:1	1:1	1:1	1:1	1:1	1:1	
		3	1:1	1:1	1:1	1:1	1:1	1:1	3			1:1	1:1	1:1	1:1	1:1	1:1	1:1	
		4	1:2	1:2	1:3	1:1	1:1	1:2	4			1:2	1:2	1:3	1:1	1:1	1:1	1:2	
	do 20 m	1	1:1	1:1	1:1	1:1	1:1	1:1	1:1		do 20 m	1	1:1	1:1	1:1	1:1	1:1	1:1	1:1
		2	1:1	1:1	1:1	1:1	1:1	1:1	2			1:1	1:1	1:1	1:1	1:1	1:1	1:1	
		3	1:1	1:1	1:1	1:1	1:1	1:1	3			1:1	1:1	1:1	1:1	1:1	1:1	1:1	
		4	1:1	1:1	1:2	1:1	1:1	1:1	4			1:1	1:1	1:2	1:1	1:1	1:1	1:1	

sklon (7:12>)		VĚTROVÁ OBLAST IV.							sklon (12:20>)		VĚTROVÁ OBLAST IV.								
TERENNÍ KATEGORIE	VÝŠKA BUDOVY	OBLAST	KONSTRUKCE 1			KONSTRUKCE 2				TERENNÍ KATEGORIE	VÝŠKA BUDOVY	OBLAST	KONSTRUKCE 1			KONSTRUKCE 2			
			Model střešních tašek			Model střešních tašek							Model střešních tašek			Model střešních tašek			
			NA, MP, CLS, CL, MO, RO, TE, RE, GR11, RU9, TUR	MX, MX7	GR13, TO13, RU13, SM	NA, MP, CLS, CL, MO, RO, TE, RE, GR11, RU9, TUR	MX, MX7	GR13, TO13, RU13, SM	NA, MP, CLS, CL, MO, RO, TE, RE, GR11, RU9, TUR				MX, MX7	GR13, TO13, RU13, SM	NA, MP, CLS, CL, MO, RO, TE, RE, GR11, RU9, TUR	MX, MX7	GR13, TO13, RU13, SM	NA, MP, CLS, CL, MO, RO, TE, RE, GR11, RU9, TUR	MX, MX7
III.	do 5 m	1	1:1	1:1	1:2	1:1	1:1	1:1	1:1	III.	do 5 m	1	1:1	1:1	1:2	1:1	1:1	1:1	1:1
		2	1:3	1:2	1:3	1:2	1:1	1:2	2			-	-	-	1:2	1:2	1:3	1:3	
		3	1:2	1:2	1:3	1:1	1:1	1:2	3			1:2	1:2	1:3	1:1	1:1	1:1	1:2	
		4	-	-	-	-	-	-	4			-	-	-	-	-	-	-	
	do 10 m	1	1:1	1:1	1:1	1:1	1:1	1:1	1:1		do 10 m	1	1:1	1:1	1:1	1:1	1:1	1:1	1:1
		2	1:1	1:1	1:2	1:1	1:1	1:1	2			1:2	1:2	1:3	1:1	1:1	1:1	1:2	
		3	1:1	1:1	1:2	1:1	1:1	1:1	3			1:1	1:1	1:2	1:1	1:1	1:1	1:1	
		4	-	-	-	1:2	1:2	1:3	4			-	-	-	1:2	1:2	1:3	1:3	
	do 20 m	1	1:1	1:1	1:1	1:1	1:1	1:1	1:1		do 20 m	1	1:1	1:1	1:1	1:1	1:1	1:1	1:1
		2	1:1	1:1	1:1	1:1	1:1	1:1	2			1:1	1:1	1:2	1:1	1:1	1:1	1:1	
		3	1:1	1:1	1:1	1:1	1:1	1:1	3			1:1	1:1	1:1	1:1	1:1	1:1	1:1	
		4	1:2	1:2	1:3	1:1	1:1	1:2	4			1:2	1:2	1:3	1:1	1:1	1:1	1:2	

Vysvětlivky:

- NA - Natura
- MX - Bramac MAX
- MP - Moravská taška plus
- CLS - Alpská taška Classic Standard
- CL - Alpská taška Classic Protector
- MO - Montero
- RO - Římská taška
- TE - Tegalit
- RE - Reviva
- MX7 - Bramac MAX 7°

- GR11 - Granát 11
- GR13 - Granát 13
- TO13 - Topas 13
- RU9 - Rubín 9
- RU13 - Rubín 13
- TUR - Turmalín
- SM - Smaragd
- OP - Opál

KONSTRUKCE I

Uzavřená konstrukce střechy

U střech s uzavřenou konstrukcí mohou být výsledné navrhované hodnoty zatížení větrem **redukovány na 50 %**.

Uzavřená konstrukce střechy je např.:

- dřevěné bednění s doplňkovou hydroizolační vrstvou
- bednění na bázi dřeva (spoj pero + drážka)
- omítnutá plocha nebo parozábrana
- tepelná izolace + SDK
- nadkroevní tepelná izolace
- vzduchotěsný obklad vnitřních povrchů

KONSTRUKCE 2

Uzavřená konstrukce střechy pomocí doplňkové hydroizolační vrstvy, hodnota zatížení větrem může být **zredukována na 62,5 %** (za předpokladu, že vnitřní prostor není propojený s exteriérem např. vraty).

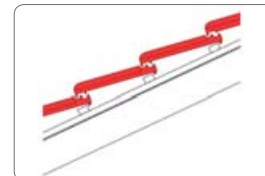
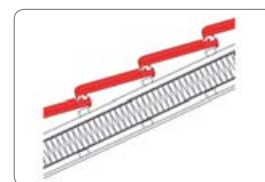

Montážní návod

Pultová střecha - doporučené schéma pro příchytky

sklon (45;60>		VĚTROVÁ OBLAST IV.								
TERENNÍ KATEGORIE	VÝŠKA BUDOVY	OBLAST	KONSTRUKCE 1				KONSTRUKCE 2			
			Model střešních tašek				Model střešních tašek			
			NA, MP, CLS, CL, MO, RO, TE, RE, GR11, RU9, TUR	MX, MX7	GR13, TO13, RU13, SM	OP	NA, MP, CLS, CL, MO, RO, TE, RE, GR11, RU9, TUR	MX, MX7	GR13, TO13, RU13, SM	OP
I.	do 5 m	1	1:1	1:1	1:1	1:2	1:1	1:1	1:1	1:2
		2	1:2	1:1	1:2	-	1:1	1:1	1:1	1:3
		3	-	-	-	-	-	-	-	-
		4	1:2	1:1	1:2	-	1:1	1:1	1:1	1:3
	do 10 m	1	1:1	1:1	1:1	1:2	1:1	1:1	1:1	1:1
		2	1:1	1:1	1:2	-	1:1	1:1	1:1	1:3
		3	-	-	-	-	-	-	-	-
		4	1:1	1:1	1:2	-	1:1	1:1	1:1	1:3
	do 20 m	1	1:1	1:1	1:1	1:1	1:1	1:1	1:1	1:1
		2	1:2	1:2	1:3	-	1:1	1:1	1:2	-
		3	-	-	-	-	1:3	1:3	1:3	-
		4	1:2	1:2	1:3	-	1:1	1:1	1:2	-

sklon (45;60>		VĚTROVÁ OBLAST IV.								
TERENNÍ KATEGORIE	VÝŠKA BUDOVY	OBLAST	KONSTRUKCE 1				KONSTRUKCE 2			
			Model střešních tašek				Model střešních tašek			
			NA, MP, CLS, CL, MO, RO, TE, RE, GR11, RU9, TUR	MX, MX7	GR13, TO13, RU13, SM	OP	NA, MP, CLS, CL, MO, RO, TE, RE, GR11, RU9, TUR	MX, MX7	GR13, TO13, RU13, SM	OP
II.	do 5 m	1	1:1	1:1	1:1	1:3	1:1	1:1	1:1	1:2
		2	1:3	1:2	1:3	-	1:2	1:1	1:2	-
		3	-	-	-	-	-	-	-	-
		4	1:3	1:2	1:3	-	1:2	1:1	1:2	-
	do 10 m	1	1:1	1:1	1:1	1:2	1:1	1:1	1:1	1:2
		2	1:2	1:2	1:3	-	1:1	1:1	1:2	-
		3	-	-	-	-	-	-	-	-
		4	1:2	1:2	1:3	-	1:1	1:1	1:2	-
	do 20 m	1	1:1	1:1	1:1	1:2	1:1	1:1	1:1	1:1
		2	1:1	1:1	1:2	-	1:1	1:1	1:1	1:3
		3	-	-	-	-	-	-	-	-
		4	1:1	1:1	1:2	-	1:1	1:1	1:1	1:3

sklon (45;60>		VĚTROVÁ OBLAST IV.								
TERENNÍ KATEGORIE	VÝŠKA BUDOVY	OBLAST	KONSTRUKCE 1				KONSTRUKCE 2			
			Model střešních tašek				Model střešních tašek			
			NA, MP, CLS, CL, MO, RO, TE, RE, GR11, RU9, TUR	MX, MX7	GR13, TO13, RU13, SM	OP	NA, MP, CLS, CL, MO, RO, TE, RE, GR11, RU9, TUR	MX, MX7	GR13, TO13, RU13, SM	OP
III.	do 5 m	1	1:2	1:1	1:2	-	1:1	1:1	1:1	1:3
		2	-	-	-	-	-	-	-	-
		3	-	-	-	-	-	-	-	-
		4	-	-	-	-	-	-	-	-
	do 10 m	1	1:1	1:1	1:1	1:3	1:1	1:1	1:1	1:3
		2	-	-	-	-	1:2	1:2	1:3	-
		3	-	-	-	-	-	-	-	-
		4	-	-	-	-	1:2	1:2	1:3	-
	do 20 m	1	1:1	1:1	1:1	1:3	1:1	1:1	1:1	1:2
		2	1:2	1:2	1:3	-	1:1	1:1	1:2	-
		3	-	-	-	-	-	-	-	-
		4	1:2	1:2	1:3	-	1:1	1:1	1:2	-

Vysvětlivky:

NA - Natura
 MX - Bramac MAX
 MP - Moravská taška plus
 CLS - Alpská taška Classic Standard
 CL - Alpská taška Classic Protector
 MO - Montero
 RO - Římská taška
 TE - Tegalit
 RE - Reviva
 MX7 - Bramac MAX 7°

GR11 - Granát 11
 GR13 - Granát 13
 TO13 - Topas 13
 RU9 - Rubín 9
 RU13 - Rubín 13
 TUR - Turmalín
 SM - Smaragd
 OP - Opál

☐ - více informací o přesném rozmístění příchytek pro Opál viz. kapitola Upevnění krytiny Opál šupinové a korunnové kryti

KONSTRUKCE I

Uzavřená konstrukce střechy

U střech s uzavřenou konstrukcí mohou být výsledně navrhované hodnoty zatížení větrem **redukovány na 50 %**.

Uzavřená konstrukce střechy je např.:

- dřevěné bednění s doplňkovou hydroizolační vrstvou
- bednění na bázi dřeva (spoj pero + drážka)
- omítnutá plocha nebo parozábrana
- tepelná izolace + SDK
- nadkroevní tepelná izolace
- vzduchotěsný obklad vnitřních povrchů

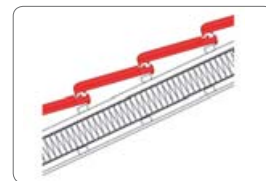

KONSTRUKCE 2

Uzavřená konstrukce střechy pomocí doplňkové hydroizolační vrstvy, hodnota zatížení větrem může být **zredukována na 62,5 %** (za předpokladu, že vnitřní prostor není propojený s exteriérem např. vraty).

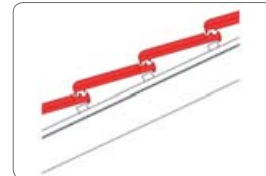

Montážní návod

Valbová střecha - doporučené schéma pro příchytky

sklon (7:12>)		VĚTROVÁ OBLAST I.							sklon (12:20>)		VĚTROVÁ OBLAST I.								
TERENNÍ KATEGORIE	VÝŠKA BUDOVOY	OBLAST	KONSTRUKCE 1			KONSTRUKCE 2				TERENNÍ KATEGORIE	VÝŠKA BUDOVOY	OBLAST	KONSTRUKCE 1			KONSTRUKCE 2			
			Model střešních tašek			Model střešních tašek							Model střešních tašek			Model střešních tašek			
			NA, MP, CLS, CL, MO, RO, TE, RE, GR11, RU9, TUR	MX, MX7	GR13, TO13, RU13, SM	NA, MP, CLS, CL, MO, RO, TE, RE, GR11, RU9, TUR	MX, MX7	GR13, TO13, RU13, SM	NA, MP, CLS, CL, MO, RO, TE, RE, GR11, RU9, TUR				MX, MX7	GR13, TO13, RU13, SM	NA, MP, CLS, CL, MO, RO, TE, RE, GR11, RU9, TUR	MX, MX7	GR13, TO13, RU13, SM	MX, MX7	GR13, TO13, RU13, SM
I.	do 5 m	1	1:1	1:1	1:2	1:1	1:1	1:1	1	1:2	1:1	1:2	1:1	1:1	1:1	1:1			
		2	1:1	1:1	1:2	1:1	1:1	1:1	2	1:2	1:1	1:2	1:1	1:1	1:1	1:1			
		3	-	-	-	-	-	-	3	1:3	1:3	1:3	1:2	1:1	1:1	1:3			
		4	-	-	-	-	-	-	4	-	-	-	-	-	-	-			
	do 10 m	1	1:1	1:1	1:1	1:1	1:1	1:1	1	1:1	1:1	1:2	1:1	1:1	1:1	1:1			
		2	1:1	1:1	1:1	1:1	1:1	1:1	2	1:1	1:1	1:2	1:1	1:1	1:1	1:1			
		3	-	-	-	-	-	-	3	1:2	1:2	1:3	1:1	1:1	1:1	1:2			
		4	-	-	-	-	-	-	4	-	-	-	-	-	-	-			
	do 20 m	1	1:1	1:1	1:1	1:1	1:1	1:1	1	1:1	1:1	1:1	1:1	1:1	1:1	1:1			
		2	1:1	1:1	1:1	1:1	1:1	1:1	2	1:1	1:1	1:1	1:1	1:1	1:1	1:1			
		3	-	-	-	1:3	1:2	1:3	3	1:2	1:1	1:2	1:1	1:1	1:1	1:1			
		4	-	-	-	1:3	1:2	1:3	4	-	-	-	-	-	-	-			

sklon (7:12>)		VĚTROVÁ OBLAST I.							sklon (12:20>)		VĚTROVÁ OBLAST I.								
TERENNÍ KATEGORIE	VÝŠKA BUDOVOY	OBLAST	KONSTRUKCE 1			KONSTRUKCE 2				TERENNÍ KATEGORIE	VÝŠKA BUDOVOY	OBLAST	KONSTRUKCE 1			KONSTRUKCE 2			
			Model střešních tašek			Model střešních tašek							Model střešních tašek			Model střešních tašek			
			NA, MP, CLS, CL, MO, RO, TE, RE, GR11, RU9, TUR	MX, MX7	GR13, TO13, RU13, SM	NA, MP, CLS, CL, MO, RO, TE, RE, GR11, RU9, TUR	MX, MX7	GR13, TO13, RU13, SM	NA, MP, CLS, CL, MO, RO, TE, RE, GR11, RU9, TUR				MX, MX7	GR13, TO13, RU13, SM	NA, MP, CLS, CL, MO, RO, TE, RE, GR11, RU9, TUR	MX, MX7	GR13, TO13, RU13, SM	MX, MX7	GR13, TO13, RU13, SM
II.	do 5 m	1	1:2	1:2	1:3	1:1	1:1	1:2	1	1:3	1:2	1:3	1:2	1:1	1:2				
		2	1:2	1:2	1:3	1:1	1:1	1:2	2	1:3	1:2	1:3	1:2	1:1	1:2				
		3	-	-	-	-	-	-	3	-	-	-	-	-	1:2	1:3			
		4	-	-	-	-	-	-	4	-	-	-	-	-	-	-			
	do 10 m	1	1:2	1:1	1:2	1:1	1:1	1:1	1	1:2	1:1	1:2	1:1	1:1	1:1				
		2	1:2	1:1	1:2	1:1	1:1	1:1	2	1:2	1:1	1:2	1:1	1:1	1:1				
		3	-	-	-	-	-	-	3	1:3	1:3	1:3	1:2	1:1	1:3				
		4	-	-	-	-	-	-	4	-	-	-	-	-	-				
	do 20 m	1	1:1	1:1	1:1	1:1	1:1	1:1	1	1:1	1:1	1:2	1:1	1:1	1:1				
		2	1:1	1:1	1:1	1:1	1:1	1:1	2	1:1	1:1	1:2	1:1	1:1	1:1				
		3	-	-	-	1:3	1:3	1:3	3	1:2	1:2	1:3	1:1	1:1	1:2				
		4	-	-	-	1:3	1:3	1:3	4	-	-	-	-	-	-				

sklon (7:12>)		VĚTROVÁ OBLAST I.							sklon (12:20>)		VĚTROVÁ OBLAST I.								
TERENNÍ KATEGORIE	VÝŠKA BUDOVOY	OBLAST	KONSTRUKCE 1			KONSTRUKCE 2				TERENNÍ KATEGORIE	VÝŠKA BUDOVOY	OBLAST	KONSTRUKCE 1			KONSTRUKCE 2			
			Model střešních tašek			Model střešních tašek							Model střešních tašek			Model střešních tašek			
			NA, MP, CLS, CL, MO, RO, TE, RE, GR11, RU9, TUR	MX, MX7	GR13, TO13, RU13, SM	NA, MP, CLS, CL, MO, RO, TE, RE, GR11, RU9, TUR	MX, MX7	GR13, TO13, RU13, SM	NA, MP, CLS, CL, MO, RO, TE, RE, GR11, RU9, TUR				MX, MX7	GR13, TO13, RU13, SM	NA, MP, CLS, CL, MO, RO, TE, RE, GR11, RU9, TUR	MX, MX7	GR13, TO13, RU13, SM	MX, MX7	GR13, TO13, RU13, SM
III.	do 5 m	1	-	-	-	1:3	1:3	1:3	1	-	-	-	-	-	-				
		2	-	-	-	1:3	1:3	1:3	2	-	-	-	-	-					
		3	-	-	-	-	-	-	3	-	-	-	-	-					
		4	-	-	-	-	-	-	4	-	-	-	-	-					
	do 10 m	1	1:3	1:2	1:3	1:2	1:1	1:2	1	-	-	-	1:2	1:2	1:3				
		2	1:3	1:2	1:3	1:2	1:1	1:2	2	-	-	-	1:2	1:2	1:3				
		3	-	-	-	-	-	-	3	-	-	-	-	-	-				
		4	-	-	-	-	-	-	4	-	-	-	-	-	-				
	do 20 m	1	1:2	1:1	1:2	1:1	1:1	1:1	1	1:2	1:2	1:3	1:1	1:1	1:2				
		2	1:2	1:1	1:2	1:1	1:1	1:1	2	1:2	1:2	1:3	1:1	1:1	1:2				
		3	-	-	-	-	-	-	3	-	-	-	1:3	1:2	1:3				
		4	-	-	-	-	-	-	4	-	-	-	-	-	-				

Vysvětlivky:

- NA - Natura
- MX - Bramac MAX
- MP - Moravská taška plus
- CLS - Alpská taška Classic Standard
- CL - Alpská taška Classic Protector
- MO - Montero
- RO - Římská taška
- TE - Tegalit
- RE - Reviva
- MX7 - Bramac MAX 7°

- GR11 - Granát 11
- GR13 - Granát 13
- TO13 - Topas 13
- RU9 - Rubín 9
- RU13 - Rubín 13
- TUR - Turmalín
- SM - Smaragd
- OP - Opál

KONSTRUKCE I

Uzavřená konstrukce střechy

U střech s uzavřenou konstrukcí mohou být výsledně navrhované hodnoty zatížení větrem **redukovány na 50 %**.

Uzavřená konstrukce střechy je např.:

- dřevěné bednění s doplňkovou hydroizolační vrstvou
- bednění na bázi dřeva (spoj pero + drážka)
- omítnutá plocha nebo parozábrana
- tepelná izolace + SDK
- nadkroevní tepelná izolace
- vzduchotěsný obklad vnitřních povrchů

KONSTRUKCE 2

Uzavřená konstrukce střechy pomocí doplňkové hydroizolační vrstvy, hodnota zatížení větrem může být **zredukována na 62,5 %** (za předpokladu, že vnitřní prostor není propojený s exteriérem např. vraty).

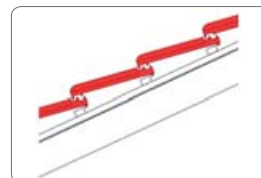
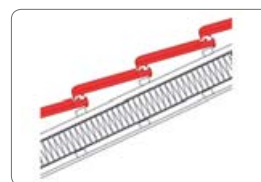

Montážní návod

Valbová střecha - doporučené schéma pro příchytky

sklon (20;30>		VĚTROVÁ OBLAST I.										sklon (30;60>		VĚTROVÁ OBLAST I.											
TERENNÍ KATEGORIE	VÝŠKA BUDOVY	OBLAST	KONSTRUKCE 1					KONSTRUKCE 2					TERENNÍ KATEGORIE	VÝŠKA BUDOVY	OBLAST	KONSTRUKCE 1					KONSTRUKCE 2				
			Model střešních tašek					Model střešních tašek								Model střešních tašek					Model střešních tašek				
			NA, MP, CLS, CL, MO, RO, TE, RE, GR11, RU9, TUR	MX, MX7	GR13, TO13, RU13, SM	OP		NA, MP, CLS, CL, MO, RO, TE, RE, GR11, RU9, TUR	MX, MX7	GR13, TO13, RU13, SM	OP					NA, MP, CLS, CL, MO, RO, TE, RE, GR11, RU9, TUR	MX, MX7	GR13, TO13, RU13, SM	OP		NA, MP, CLS, CL, MO, RO, TE, RE, GR11, RU9, TUR	MX, MX7	GR13, TO13, RU13, SM	OP	
I.	do 5 m	1	1:2	1:2	1:3	-	1:1	1:1	1:2	-		1	1:2	1:2	1:3	-	1:1	1:1	1:2	-					
		2	1:2	1:2	1:3	-	1:1	1:1	1:2	-		2	1:2	1:2	1:3	-	1:1	1:1	1:2	-					
		3	-	-	-	-	-	1:2	1:2	1:3	-		3	-	-	-	-	-	-	-	-	-			
		4	-	-	-	-	-	-	-	-	-		4	-	-	-	-	-	-	-	-	-			
	do 10 m	1	1:2	1:1	1:2	-	1:1	1:1	1:1	1:3[2]		1	1:2	1:1	1:2	-	1:1	1:1	1:1	1:1	1:3[2]				
		2	1:2	1:1	1:2	-	1:1	1:1	1:1	1:3[2]		2	1:2	1:1	1:2	-	1:1	1:1	1:1	1:1	1:3[2]				
		3	1:3	1:2	1:3	-	1:2	1:1	1:2	-		3	-	-	-	-	-	-	-	-	-				
		4	-	-	-	-	-	-	-	-		4	-	-	-	-	-	-	-	-	-				
	do 20 m	1	1:1	1:1	1:2	1:3[2]	1:1	1:1	1:1	1:3[2]		1	1:1	1:1	1:2	1:3[2]	1:1	1:1	1:1	1:1	1:3[2]				
		2	1:1	1:1	1:2	1:3[2]	1:1	1:1	1:1	1:3[2]		2	1:1	1:1	1:2	1:3[2]	1:1	1:1	1:1	1:1	1:3[2]				
		3	1:2	1:2	1:3	-	1:1	1:1	1:2	-		3	-	-	-	-	-	-	-	-	-				
		4	-	-	-	-	-	-	-	-		4	-	-	-	-	-	-	-	-	-				

sklon (20;30>		VĚTROVÁ OBLAST I.										sklon (30;60>		VĚTROVÁ OBLAST I.											
TERENNÍ KATEGORIE	VÝŠKA BUDOVY	OBLAST	KONSTRUKCE 1					KONSTRUKCE 2					TERENNÍ KATEGORIE	VÝŠKA BUDOVY	OBLAST	KONSTRUKCE 1					KONSTRUKCE 2				
			Model střešních tašek					Model střešních tašek								Model střešních tašek					Model střešních tašek				
			NA, MP, CLS, CL, MO, RO, TE, RE, GR11, RU9, TUR	MX, MX7	GR13, TO13, RU13, SM	OP		NA, MP, CLS, CL, MO, RO, TE, RE, GR11, RU9, TUR	MX, MX7	GR13, TO13, RU13, SM	OP					NA, MP, CLS, CL, MO, RO, TE, RE, GR11, RU9, TUR	MX, MX7	GR13, TO13, RU13, SM	OP		NA, MP, CLS, CL, MO, RO, TE, RE, GR11, RU9, TUR	MX, MX7	GR13, TO13, RU13, SM	OP	
II.	do 5 m	1	1:3	1:3	1:3	-	1:2	1:1	1:3	-		1	1:3	1:3	1:3	-	1:2	1:1	1:3	-					
		2	1:3	1:3	1:3	-	1:2	1:1	1:3	-		2	1:3	1:3	1:3	-	1:2	1:1	1:3	-					
		3	-	-	-	-	-	1:3	1:3	1:3	-		3	-	-	-	-	-	-	-	-	-			
		4	-	-	-	-	-	-	-	-	-		4	-	-	-	-	-	-	-	-	-			
	do 10 m	1	1:2	1:2	1:3	-	1:1	1:1	1:2	-		1	1:2	1:2	1:3	-	1:1	1:1	1:2	-					
		2	1:2	1:2	1:3	-	1:1	1:1	1:2	-		2	1:2	1:2	1:3	-	1:1	1:1	1:2	-					
		3	-	-	-	-	1:2	1:2	1:3	-		3	-	-	-	-	-	-	-	-	-				
		4	-	-	-	-	-	-	-	-		4	-	-	-	-	-	-	-	-	-				
	do 20 m	1	1:1	1:1	1:2	-	1:1	1:1	1:1	1:3[2]		1	1:1	1:1	1:2	-	1:1	1:1	1:1	1:1	1:3[2]				
		2	1:1	1:1	1:2	-	1:1	1:1	1:1	1:3[2]		2	1:1	1:1	1:2	-	1:1	1:1	1:1	1:1	1:3[2]				
		3	1:3	1:2	1:3	-	1:2	1:1	1:2	-		3	-	-	-	-	-	-	-	-	-				
		4	-	-	-	-	-	-	-	-		4	-	-	-	-	-	-	-	-	-				

sklon (20;30>		VĚTROVÁ OBLAST I.										sklon (30;60>		VĚTROVÁ OBLAST I.											
TERENNÍ KATEGORIE	VÝŠKA BUDOVY	OBLAST	KONSTRUKCE 1					KONSTRUKCE 2					TERENNÍ KATEGORIE	VÝŠKA BUDOVY	OBLAST	KONSTRUKCE 1					KONSTRUKCE 2				
			Model střešních tašek					Model střešních tašek								Model střešních tašek					Model střešních tašek				
			NA, MP, CLS, CL, MO, RO, TE, RE, GR11, RU9, TUR	MX, MX7	GR13, TO13, RU13, SM	OP		NA, MP, CLS, CL, MO, RO, TE, RE, GR11, RU9, TUR	MX, MX7	GR13, TO13, RU13, SM	OP					NA, MP, CLS, CL, MO, RO, TE, RE, GR11, RU9, TUR	MX, MX7	GR13, TO13, RU13, SM	OP		NA, MP, CLS, CL, MO, RO, TE, RE, GR11, RU9, TUR	MX, MX7	GR13, TO13, RU13, SM	OP	
III.	do 5 m	1	-	-	-	-	-	-	-	-		1	-	-	-	-	-	-	-	-	-				
		2	-	-	-	-	-	-	-	-		2	-	-	-	-	-	-	-	-	-				
		3	-	-	-	-	-	-	-	-		3	-	-	-	-	-	-	-	-	-				
		4	-	-	-	-	-	-	-	-		4	-	-	-	-	-	-	-	-	-				
	do 10 m	1	-	-	-	-	1:3	1:2	1:3	-		1	-	-	-	-	1:3	1:2	1:3	-					
		2	-	-	-	-	1:3	1:2	1:3	-		2	-	-	-	-	1:3	1:2	1:3	-					
		3	-	-	-	-	-	-	-	-		3	-	-	-	-	-	-	-	-	-				
		4	-	-	-	-	-	-	-	-		4	-	-	-	-	-	-	-	-	-				
	do 20 m	1	1:2	1:2	1:3	-	1:1	1:1	1:2	-		1	1:2	1:2	1:3	-	1:1	1:1	1:2	-					
		2	1:2	1:2	1:3	-	1:1	1:1	1:2	-		2	1:2	1:2	1:3	-	1:1	1:1	1:2	-					
		3	-	-	-	-	1:3	1:2	1:3	-		3	-	-	-	-	1:3	1:2	1:3	-					
		4	-	-	-	-	-	-	-	-		4	-	-	-	-	-	-	-	-	-				

Vysvětlivky:

- NA - Natura
- MX - Bramac MAX
- MP - Moravská taška plus
- CLS - Alpská taška Classic Standard
- CL - Alpská taška Classic Protector
- MO - Montero
- RO - Římská taška
- TE - Tegalit
- RE - Reviva
- MX7 - Bramac MAX 7°

- GR11 - Granát 11
- GR13 - Granát 13
- TO13 - Topas 13
- RU9 - Rubín 9
- RU13 - Rubín 13
- TUR - Turmalín
- SM - Smaragd
- OP - Opál

- ☐ - více informací o přesném rozmístění příchytek pro Opál viz. kapitola Upevnění krytiny Opál šupinové a korunové krytí

KONSTRUKCE I

Uzavřená konstrukce střechy

U střech s uzavřenou konstrukcí mohou být výsledné navrhované hodnoty zatížení větrem **redukovány na 50 %**.

Uzavřená konstrukce střechy je např.:

- dřevěné bednění s doplňkovou hydroizolační vrstvou
- bednění na bázi dřeva (spoj pero + drážka)
- omlutná plocha nebo parozábrana
- tepelná izolace + SDK
- nadkroevní tepelná izolace
- vzduchotěsný obklad vnitřních povrchů

KONSTRUKCE 2

Uzavřená konstrukce střechy pomocí doplňkové hydroizolační vrstvy, hodnota zatížení větrem může být **zredukována na 62,5 %** (za předpokladu, že vnitřní prostor není propojený s exteriérem např. vraty).

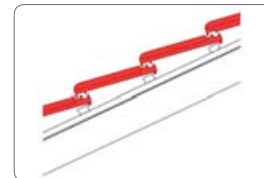
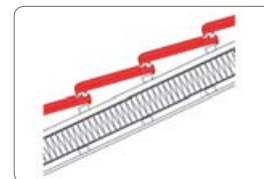

Montážní návod

Valbová střecha - doporučené schéma pro příchytky

sklon (7;12>)		VĚTROVÁ OBLAST II.						sklon (12;20>)		VĚTROVÁ OBLAST II.									
TERENNÍ KATEGORIE	VÝŠKA BUDOVOY	OBLAST	KONSTRUKCE 1			KONSTRUKCE 2			TERENNÍ KATEGORIE	VÝŠKA BUDOVOY	OBLAST	KONSTRUKCE 1			KONSTRUKCE 2				
			Model střechních tašek			Model střechních tašek						Model střechních tašek			Model střechních tašek				
			NA, MP, CLS, CL, MO, RO, TE, RE, GR11, RU9, TUR	MX, MX7	GR13, TO13, RU13, SM	NA, MP, CLS, CL, MO, RO, TE, RE, GR11, RU9, TUR	MX, MX7	GR13, TO13, RU13, SM				NA, MP, CLS, CL, MO, RO, TE, RE, GR11, RU9, TUR	MX, MX7	GR13, TO13, RU13, SM	NA, MP, CLS, CL, MO, RO, TE, RE, GR11, RU9, TUR	MX, MX7	GR13, TO13, RU13, SM		
I.	do 5 m	1	1:1	1:1	1:1	1:1	1:1	1:1	I.	do 5 m	1	1:1	1:1	1:2	1:1	1:1	1:1		
		2	1:1	1:1	1:1	1:1	1:1	1:1			2	1:1	1:1	1:2	1:1	1:1	1:1		
		3	-	-	-	1:3	1:3	1:3			3	1:2	1:2	1:3	1:1	1:1	1:1		
		4	-	-	-	1:3	1:3	1:3			4	-	-	-	1:2	1:2	1:3		
	do 10 m	1	1:1	1:1	1:1	1:1	1:1	1:1		I.	do 10 m	1	1:1	1:1	1:1	1:1	1:1	1:1	
		2	1:1	1:1	1:1	1:1	1:1	1:1				2	1:1	1:1	1:1	1:1	1:1		
		3	-	-	-	1:2	1:2	1:3				3	1:2	1:1	1:2	1:1	1:1		
		4	-	-	-	1:2	1:2	1:3				4	-	-	-	1:2	1:1	1:2	
	do 20 m	1	1:1	1:1	1:1	1:1	1:1	1:1			I.	do 20 m	1	1:1	1:1	1:1	1:1	1:1	1:1
		2	1:1	1:1	1:1	1:1	1:1	1:1					2	1:1	1:1	1:1	1:1	1:1	
		3	1:3	1:3	1:3	1:2	1:1	1:3					3	1:1	1:1	1:2	1:1	1:1	
		4	1:3	1:3	1:3	1:2	1:1	1:3					4	-	-	-	1:2	1:1	1:2

sklon (7;12>)		VĚTROVÁ OBLAST II.						sklon (12;20>)		VĚTROVÁ OBLAST II.									
TERENNÍ KATEGORIE	VÝŠKA BUDOVOY	OBLAST	KONSTRUKCE 1			KONSTRUKCE 2			TERENNÍ KATEGORIE	VÝŠKA BUDOVOY	OBLAST	KONSTRUKCE 1			KONSTRUKCE 2				
			Model střechních tašek			Model střechních tašek						Model střechních tašek			Model střechních tašek				
			NA, MP, CLS, CL, MO, RO, TE, RE, GR11, RU9, TUR	MX, MX7	GR13, TO13, RU13, SM	NA, MP, CLS, CL, MO, RO, TE, RE, GR11, RU9, TUR	MX, MX7	GR13, TO13, RU13, SM				NA, MP, CLS, CL, MO, RO, TE, RE, GR11, RU9, TUR	MX, MX7	GR13, TO13, RU13, SM	NA, MP, CLS, CL, MO, RO, TE, RE, GR11, RU9, TUR	MX, MX7	GR13, TO13, RU13, SM		
II.	do 5 m	1	1:1	1:1	1:2	1:1	1:1	1:1	II.	do 5 m	1	1:2	1:1	1:2	1:1	1:1	1:1		
		2	1:1	1:1	1:2	1:1	1:1	1:1			2	1:2	1:1	1:2	1:1	1:1	1:1		
		3	-	-	-	-	-	-			3	1:3	1:3	1:3	1:1	1:1	1:1		
		4	-	-	-	-	-	-			4	-	-	-	1:3	1:2	1:3		
	do 10 m	1	1:1	1:1	1:1	1:1	1:1	1:1		II.	do 10 m	1	1:1	1:1	1:2	1:1	1:1	1:1	
		2	1:1	1:1	1:1	1:1	1:1	1:1				2	1:1	1:1	1:2	1:1	1:1	1:1	
		3	-	-	-	1:3	1:3	1:3				3	1:2	1:2	1:3	1:1	1:1	1:1	
		4	-	-	-	1:3	1:3	1:3				4	-	-	-	1:2	1:2	1:3	
	do 20 m	1	1:1	1:1	1:1	1:1	1:1	1:1			II.	do 20 m	1	1:1	1:1	1:1	1:1	1:1	1:1
		2	1:1	1:1	1:1	1:1	1:1	1:1					2	1:1	1:1	1:1	1:1	1:1	1:1
		3	-	-	-	1:2	1:2	1:3					3	1:2	1:1	1:2	1:1	1:1	1:1
		4	-	-	-	1:2	1:2	1:3					4	-	-	-	1:2	1:1	1:2

sklon (7;12>)		VĚTROVÁ OBLAST II.						sklon (12;20>)		VĚTROVÁ OBLAST II.									
TERENNÍ KATEGORIE	VÝŠKA BUDOVOY	OBLAST	KONSTRUKCE 1			KONSTRUKCE 2			TERENNÍ KATEGORIE	VÝŠKA BUDOVOY	OBLAST	KONSTRUKCE 1			KONSTRUKCE 2				
			Model střechních tašek			Model střechních tašek						Model střechních tašek			Model střechních tašek				
			NA, MP, CLS, CL, MO, RO, TE, RE, GR11, RU9, TUR	MX, MX7	GR13, TO13, RU13, SM	NA, MP, CLS, CL, MO, RO, TE, RE, GR11, RU9, TUR	MX, MX7	GR13, TO13, RU13, SM				NA, MP, CLS, CL, MO, RO, TE, RE, GR11, RU9, TUR	MX, MX7	GR13, TO13, RU13, SM	NA, MP, CLS, CL, MO, RO, TE, RE, GR11, RU9, TUR	MX, MX7	GR13, TO13, RU13, SM		
III.	do 5 m	1	1:3	1:3	1:3	1:2	1:1	1:3	III.	do 5 m	1	-	-	-	1:1	1:1	1:1		
		2	1:3	1:3	1:3	1:2	1:1	1:3			2	-	-	-	1:1	1:1	1:1		
		3	-	-	-	-	-	-			3	-	-	-	1:1	1:1	1:2		
		4	-	-	-	-	-	-			4	-	-	-	-	-	-		
	do 10 m	1	1:2	1:1	1:2	1:1	1:1	1:1		III.	do 10 m	1	1:2	1:2	1:3	1:1	1:1	1:1	
		2	1:2	1:1	1:2	1:1	1:1	1:1				2	1:2	1:2	1:3	1:1	1:1	1:1	
		3	-	-	-	-	-	-				3	-	-	-	1:1	1:1	1:1	
		4	-	-	-	-	-	-				4	-	-	-	1:3	1:2	1:3	
	do 20 m	1	1:1	1:1	1:2	1:1	1:1	1:1			III.	do 20 m	1	1:1	1:1	1:2	1:1	1:1	1:1
		2	1:1	1:1	1:2	1:1	1:1	1:1					2	1:1	1:1	1:2	1:1	1:1	1:1
		3	-	-	-	-	-	-					3	1:2	1:2	1:3	1:1	1:1	1:1
		4	-	-	-	-	-	-					4	-	-	-	1:3	1:2	1:3

Vysvětlivky:

NA - Natura
 MX - Bramac MAX
 MP - Moravská taška plus
 CLS - Alpská taška Classic Standard
 CL - Alpská taška Classic Protector
 MO - Montero
 RO - Římská taška
 TE - Tegalit
 RE - Reviva
 MX7 - Bramac MAX 7°

GR11 - Granát 11
 GR13 - Granát 13
 TO13 - Topas 13
 RU9 - Rubín 9
 RU13 - Rubín 13
 TUR - Turmalín
 SM - Smaragd
 OP - Opál

KONSTRUKCE I

Uzavřená konstrukce střechy

U střech s uzavřenou konstrukcí mohou být výsledně navrhované hodnoty zatížení větrem **redukovány na 50 %**.

Uzavřená konstrukce střechy je např.:

- dřevěné bednění s doplňkovou hydroizolační vrstvou
- bednění na bázi dřeva (spoj pero + drážka)
- omítnutá plocha nebo parozábrana
- tepelná izolace + SDK
- nadkroevní tepelná izolace
- vzduchotěsný obklad vnitřních povrchů

KONSTRUKCE 2

Uzavřená konstrukce střechy pomocí doplňkové hydroizolační vrstvy, hodnota zatížení větrem může být **zredukována na 62,5 %** (za předpokladu, že vnitřní prostor není propojený s exteriérem např. vraty).

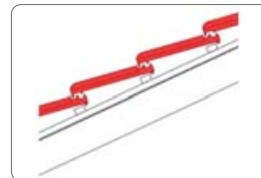
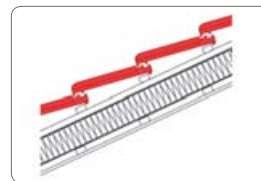

Montážní návod

Valbová střecha - doporučené schéma pro příchytky

sklon (7:12)>				sklon (12:20)>				
TERENNÍ KATEGORIE	VÝŠKA BUDOVOY	VĚTROVÁ OBLAST III.						
		KONSTRUKCE 1			KONSTRUKCE 2			
		Model střešních tašek						
OBLAST	NA, MP, CLS, CL, MO, RO, TE, RE, GR11, RU9, TUR	MX, MX7	GR13, TO13, RU13, SM	NA, MP, CLS, CL, MO, RO, TE, RE, GR11, RU9, TUR	MX, MX7	GR13, TO13, RU13, SM		
I.	do 5 m	1	1:1	1:1	1:1	1:1	1:1	1:1
		2	1:1	1:1	1:1	1:1	1:1	1:1
		3	-	-	-	1:2	1:2	1:3
		4	-	-	-	1:2	1:2	1:3
	do 10 m	1	1:1	1:1	1:1	1:1	1:1	1:1
		2	1:1	1:1	1:1	1:1	1:1	1:1
		3	1:3	1:2	1:3	1:2	1:1	1:2
		4	1:3	1:2	1:3	1:2	1:1	1:2
	do 20 m	1	1:1	1:1	1:1	1:1	1:1	1:1
		2	1:1	1:1	1:1	1:1	1:1	1:1
		3	1:2	1:2	1:3	1:1	1:1	1:2
		4	1:2	1:2	1:3	1:1	1:1	1:2

sklon (7:12)>				sklon (12:20)>				
TERENNÍ KATEGORIE	VÝŠKA BUDOVOY	VĚTROVÁ OBLAST III.						
		KONSTRUKCE 1			KONSTRUKCE 2			
		Model střešních tašek						
OBLAST	NA, MP, CLS, CL, MO, RO, TE, RE, GR11, RU9, TUR	MX, MX7	GR13, TO13, RU13, SM	NA, MP, CLS, CL, MO, RO, TE, RE, GR11, RU9, TUR	MX, MX7	GR13, TO13, RU13, SM		
II.	do 5 m	1	1:1	1:1	1:1	1:1	1:1	1:1
		2	1:1	1:1	1:1	1:1	1:1	1:1
		3	-	-	-	1:3	1:3	1:3
		4	-	-	-	1:3	1:3	1:3
	do 10 m	1	1:1	1:1	1:1	1:1	1:1	1:1
		2	1:1	1:1	1:1	1:1	1:1	1:1
		3	-	-	-	1:2	1:2	1:3
		4	-	-	-	1:2	1:2	1:3
	do 20 m	1	1:1	1:1	1:1	1:1	1:1	1:1
		2	1:1	1:1	1:1	1:1	1:1	1:1
		3	1:3	1:2	1:3	1:2	1:1	1:2
		4	1:3	1:2	1:3	1:2	1:1	1:2

sklon (7:12)>				sklon (12:20)>				
TERENNÍ KATEGORIE	VÝŠKA BUDOVOY	VĚTROVÁ OBLAST III.						
		KONSTRUKCE 1			KONSTRUKCE 2			
		Model střešních tašek						
OBLAST	NA, MP, CLS, CL, MO, RO, TE, RE, GR11, RU9, TUR	MX, MX7	GR13, TO13, RU13, SM	NA, MP, CLS, CL, MO, RO, TE, RE, GR11, RU9, TUR	MX, MX7	GR13, TO13, RU13, SM		
III.	do 5 m	1	1:2	1:2	1:3	1:1	1:1	1:2
		2	1:3	1:2	1:3	1:2	1:1	1:2
		3	-	-	-	-	-	-
		4	-	-	-	-	-	-
	do 10 m	1	1:1	1:1	1:2	1:1	1:1	1:1
		2	1:1	1:1	1:2	1:1	1:1	1:1
		3	-	-	-	-	-	-
		4	-	-	-	-	-	-
	do 20 m	1	1:1	1:1	1:1	1:1	1:1	1:1
		2	1:1	1:1	1:1	1:1	1:1	1:1
		3	-	-	-	1:3	1:2	1:3
		4	-	-	-	1:3	1:2	1:3

Vysvětlivky:

NA - Natura
 MX - Bramac MAX
 MP - Moravská taška plus
 CLS - Alpská taška Classic Standard
 CL - Alpská taška Classic Protector
 MO - Montero
 RO - Římská taška
 TE - Tegalit
 RE - Reviva
 MX7 - Bramac MAX 7°

GR11 - Granát 11
 GR13 - Granát 13
 TO13 - Topas 13
 RU9 - Rubín 9
 RU13 - Rubín 13
 TUR - Turmalín
 SM - Smaragd
 OP - Opál

KONSTRUKCE I

Uzavřená konstrukce střechy

U střech s uzavřenou konstrukcí mohou být výsledně navrhované hodnoty zatížení větrem **redukovány na 50 %**.

Uzavřená konstrukce střechy je např.:

- dřevěné bednění s doplňkovou hydroizolační vrstvou
- bednění na bázi dřeva (spoj pero + drážka)
- omítnutá plocha nebo parozábrana
- tepelná izolace + SDK
- nadkroevní tepelná izolace
- vzduchotěsný obklad vnitřních povrchů

KONSTRUKCE 2

Uzavřená konstrukce střechy pomocí doplňkové hydroizolační vrstvy, hodnota zatížení větrem může být **zredukována na 62,5 %** (za předpokladu, že vnitřní prostor není propojený s exteriérem např. vraty).

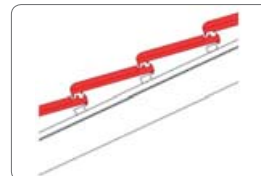
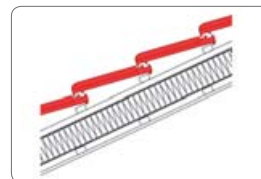

Montážní návod

Valbová střecha - doporučené schéma pro příchytky

sklon (20;30>		VĚTŘOVÁ OBLAST III.										sklon (30;60>		VĚTŘOVÁ OBLAST III.														
TERENNÍ KATEGORIE	VÝŠKA BUDOVY	OBLAST	KONSTRUKCE 1					KONSTRUKCE 2					TERENNÍ KATEGORIE	VÝŠKA BUDOVY	OBLAST	KONSTRUKCE 1					KONSTRUKCE 2							
			Model střechních tašek					Model střechních tašek								Model střechních tašek					Model střechních tašek							
			NA, MP, CLS, CL, MO, RO, TE, RE, GR11, RU9, TUR	MX, MX7	GR13, TO13, RU13, SM	OP	NA, MP, CLS, CL, MO, RO, TE, RE, GR11, RU9, TUR	MX, MX7	GR13, TO13, RU13, SM	OP	NA, MP, CLS, CL, MO, RO, TE, RE, GR11, RU9, TUR	MX, MX7				GR13, TO13, RU13, SM	OP	NA, MP, CLS, CL, MO, RO, TE, RE, GR11, RU9, TUR	MX, MX7	GR13, TO13, RU13, SM	OP							
I.	do 5 m	1	1:1	1:1	1:1	1:3 [2]	1:1	1:1	1:1	1:3 [2]	1	1:1	1:1	1:1	1:3 [2]	1:1	1:1	1:1	1:3 [2]	1	1:1	1:1	1:1	1:3 [2]	1:1	1:1	1:1	1:3 [2]
		2	1:1	1:1	1:1	1:3 [2]	1:1	1:1	1:1	1:3 [2]	2	1:1	1:1	1:1	1:3 [2]	1:1	1:1	1:1	1:3 [2]	2	1:1	1:1	1:1	1:3 [2]	1:1	1:1	1:1	1:3 [2]
		3	1:2	1:1	1:2	-	1:1	1:1	1:1	1:3 [2]	3	-	-	-	-	-	-	-	-	3	-	-	-	-	-	-	-	-
		4	-	-	-	-	-	-	-	-	4	-	-	-	-	-	-	-	-	-	4	-	-	-	-	-	-	-
	do 10 m	1	1:1	1:1	1:1	1:3 [2]	1:1	1:1	1:1	1:2 [2]	1	1:1	1:1	1:1	1:3 [2]	1:1	1:1	1:1	1:2 [2]	1	1:1	1:1	1:1	1:2 [2]	1:1	1:1	1:1	1:2 [2]
		2	1:1	1:1	1:1	1:3 [2]	1:1	1:1	1:1	1:2 [2]	2	1:1	1:1	1:1	1:3 [2]	1:1	1:1	1:1	1:2 [2]	2	1:1	1:1	1:1	1:3 [2]	1:1	1:1	1:1	1:2 [2]
		3	1:1	1:1	1:2	-	1:1	1:1	1:1	1:3 [2]	3	-	-	-	-	-	-	-	-	3	-	-	-	-	-	-	-	-
		4	-	-	-	-	-	-	-	-	4	-	-	-	-	-	-	-	-	-	4	-	-	-	-	-	-	-
	do 20 m	1	1:1	1:1	1:1	1:2 [2]	1:1	1:1	1:1	1:2 [2]	1	1:1	1:1	1:1	1:2 [2]	1:1	1:1	1:1	1:2 [2]	1	1:1	1:1	1:1	1:2 [2]	1:1	1:1	1:1	1:2 [2]
		2	1:1	1:1	1:1	1:2 [2]	1:1	1:1	1:1	1:2 [2]	2	1:1	1:1	1:1	1:2 [2]	1:1	1:1	1:1	1:2 [2]	2	1:1	1:1	1:1	1:2 [2]	1:1	1:1	1:1	1:2 [2]
		3	1:1	1:1	1:1	1:3 [2]	1:1	1:1	1:1	1:3 [2]	3	-	-	-	-	-	-	-	-	3	-	-	-	-	-	-	-	-
		4	-	-	-	-	-	-	-	-	4	-	-	-	-	-	-	-	-	-	4	-	-	-	-	-	-	-

sklon (20;30>		VĚTŘOVÁ OBLAST III.										sklon (30;60>		VĚTŘOVÁ OBLAST III.														
TERENNÍ KATEGORIE	VÝŠKA BUDOVY	OBLAST	KONSTRUKCE 1					KONSTRUKCE 2					TERENNÍ KATEGORIE	VÝŠKA BUDOVY	OBLAST	KONSTRUKCE 1					KONSTRUKCE 2							
			Model střechních tašek					Model střechních tašek								Model střechních tašek					Model střechních tašek							
			NA, MP, CLS, CL, MO, RO, TE, RE, GR11, RU9, TUR	MX, MX7	GR13, TO13, RU13, SM	OP	NA, MP, CLS, CL, MO, RO, TE, RE, GR11, RU9, TUR	MX, MX7	GR13, TO13, RU13, SM	OP	NA, MP, CLS, CL, MO, RO, TE, RE, GR11, RU9, TUR	MX, MX7				GR13, TO13, RU13, SM	OP	NA, MP, CLS, CL, MO, RO, TE, RE, GR11, RU9, TUR	MX, MX7	GR13, TO13, RU13, SM	OP							
II.	do 5 m	1	1:1	1:1	1:2	-	1:1	1:1	1:1	1:3 [2]	1	1:1	1:1	1:2	-	1:1	1:1	1:1	1:3 [2]	1	1:1	1:1	1:2	-	1:1	1:1	1:1	1:3 [2]
		2	1:1	1:1	1:2	-	1:1	1:1	1:1	1:3 [2]	2	1:1	1:1	1:2	-	1:1	1:1	1:1	1:3 [2]	2	1:1	1:1	1:2	-	1:1	1:1	1:1	1:3 [2]
		3	1:2	1:1	1:3	-	1:1	1:1	1:1	1:2	-	3	-	-	-	-	-	-	-	3	-	-	-	-	-	-	-	-
		4	-	-	-	-	-	-	-	-	4	-	-	-	-	-	-	-	-	-	4	-	-	-	-	-	-	-
	do 10 m	1	1:1	1:1	1:1	1:3 [2]	1:1	1:1	1:1	1:3 [2]	1	1:1	1:1	1:1	1:3 [2]	1:1	1:1	1:1	1:3 [2]	1	1:1	1:1	1:1	1:3 [2]	1:1	1:1	1:1	1:3 [2]
		2	1:1	1:1	1:1	1:3 [2]	1:1	1:1	1:1	1:3 [2]	2	1:1	1:1	1:1	1:3 [2]	1:1	1:1	1:1	1:3 [2]	2	1:1	1:1	1:1	1:3 [2]	1:1	1:1	1:1	1:3 [2]
		3	1:2	1:1	1:2	-	1:1	1:1	1:1	1:3 [2]	3	-	-	-	-	-	-	-	-	3	-	-	-	-	-	-	-	-
		4	-	-	-	-	-	-	-	-	4	-	-	-	-	-	-	-	-	-	4	-	-	-	-	-	-	-
	do 20 m	1	1:1	1:1	1:1	1:3 [2]	1:1	1:1	1:1	1:2 [2]	1	1:1	1:1	1:1	1:3 [2]	1:1	1:1	1:1	1:2 [2]	1	1:1	1:1	1:1	1:3 [2]	1:1	1:1	1:1	1:2 [2]
		2	1:1	1:1	1:1	1:3 [2]	1:1	1:1	1:1	1:2 [2]	2	1:1	1:1	1:1	1:3 [2]	1:1	1:1	1:1	1:2 [2]	2	1:1	1:1	1:1	1:3 [2]	1:1	1:1	1:1	1:2 [2]
		3	1:1	1:1	1:2	1:3 [2]	1:1	1:1	1:1	1:3 [2]	3	-	-	-	-	-	-	-	-	3	-	-	-	-	-	-	-	-
		4	-	-	-	-	-	-	-	-	4	-	-	-	-	-	-	-	-	-	4	-	-	-	-	-	-	-

sklon (20;30>		VĚTŘOVÁ OBLAST III.										sklon (30;60>		VĚTŘOVÁ OBLAST III.														
TERENNÍ KATEGORIE	VÝŠKA BUDOVY	OBLAST	KONSTRUKCE 1					KONSTRUKCE 2					TERENNÍ KATEGORIE	VÝŠKA BUDOVY	OBLAST	KONSTRUKCE 1					KONSTRUKCE 2							
			Model střechních tašek					Model střechních tašek								Model střechních tašek					Model střechních tašek							
			NA, MP, CLS, CL, MO, RO, TE, RE, GR11, RU9, TUR	MX, MX7	GR13, TO13, RU13, SM	OP	NA, MP, CLS, CL, MO, RO, TE, RE, GR11, RU9, TUR	MX, MX7	GR13, TO13, RU13, SM	OP	NA, MP, CLS, CL, MO, RO, TE, RE, GR11, RU9, TUR	MX, MX7				GR13, TO13, RU13, SM	OP	NA, MP, CLS, CL, MO, RO, TE, RE, GR11, RU9, TUR	MX, MX7	GR13, TO13, RU13, SM	OP							
III.	do 5 m	1	1:3	1:3	1:3	-	1:2	1:1	1:3	-	1	1:3	1:3	1:3	-	1:2	1:1	1:3	-	1	1:3	1:3	1:3	-	1:2	1:1	1:3	-
		2	1:3	1:3	1:3	-	1:2	1:1	1:3	-	2	1:3	1:3	1:3	-	1:2	1:1	1:3	-	2	1:3	1:3	1:3	-	1:2	1:1	1:3	-
		3	-	-	-	-	1:3	1:3	1:3	-	3	-	-	-	-	-	-	-	-	3	-	-	-	-	-	-	-	-
		4	-	-	-	-	-	-	-	-	4	-	-	-	-	-	-	-	-	-	4	-	-	-	-	-	-	-
	do 10 m	1	1:2	1:1	1:2	-	1:1	1:1	1:1	1:3 [2]	1	1:2	1:1	1:2	-	1:1	1:1	1:1	1:3 [2]	1	1:2	1:1	1:2	-	1:1	1:1	1:1	1:3 [2]
		2	1:2	1:1	1:2	-	1:1	1:1	1:1	1:3 [2]	2	1:2	1:1	1:2	-	1:1	1:1	1:1	1:3 [2]	2	1:2	1:1	1:2	-	1:1	1:1	1:1	1:3 [2]
		3	1:3	1:3	1:3	-	1:2	1:1	1:3	-	3	-	-	-	-	-	-	-	-	3	-	-	-	-	-	-	-	-
		4	-	-	-	-	-	-	-	-	4	-	-	-	-	-	-	-	-	-	4	-	-	-	-	-	-	-
	do 20 m	1	1:1	1:1	1:2	1:3 [2]	1:1	1:1	1:1	1:3 [2]	1	1:1	1:1	1:2	1:3 [2]	1:1	1:1	1:1	1:3 [2]	1	1:1	1:1	1:2	1:3 [2]	1:1	1:1	1:1	1:3 [2]
		2	1:1	1:1	1:2	1:3 [2]	1:1	1:1	1:1	1:3 [2]	2	1:1	1:1	1:2	1:3 [2]	1:1	1:1	1:1	1:3 [2]	2	1:1	1:1	1:2	1:3 [2]	1:1	1:1	1:1	1:3 [2]
		3	1:2	1:2	1:3	-	1:1	1:1	1:1	1:2	-	3	-	-	-	-	-	-	-	3	-	-	-	-	-	-	-	-
		4	-	-	-	-	-	-	-	-	4	-	-	-	-	-	-	-	-	-	4	-	-	-	-	-	-	-

Vysvětlivky:

- NA - Natura
- MX - Bramac MAX
- MP - Moravská taška plus
- CLS - Alpská taška Classic Standard
- CL - Alpská taška Classic Protector
- MO - Montero
- RO - Římská taška
- TE - Tegalit
- RE - Reviva
- MX7 - Bramac MAX 7°

- GR11 - Granát 11
- GR13 - Granát 13
- TO13 - Topas 13
- RU9 - Rubin 9
- RU13 - Rubin 13
- TUR - Turmalin
- SM - Smaragd
- OP - Opál

- [2] - více informací o přesném rozmístění příchytek pro Opál viz. kapitola Upevnění krytiny Opál šupinové a korunové krytí

KONSTRUKCE I

Uzavřená konstrukce střechy

U střech s uzavřenou konstrukcí mohou být výsledné navrhované hodnoty zatížení větrem **redukovány na 50 %**.

Uzavřená konstrukce střechy je např.:

- dřevěné bednění s doplňkovou hydroizolační vrstvou
- bednění na bázi dřeva (spoj pero + drážka)
- omlutná plocha nebo parozábrana
- tepelná izolace + SDK
- nadkroevní tepelná izolace
- vzduchotěsný obklad vnitřních povrchů

KONSTRUKCE 2

Uzavřená konstrukce střechy pomocí doplňkové hydroizolační vrstvy, hodnota zatížení větrem může být **zredukována na 62,5 %** (za předpokladu, že vnitřní prostor není propojený s exteriérem např. vraty).

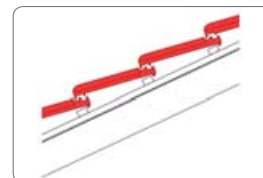
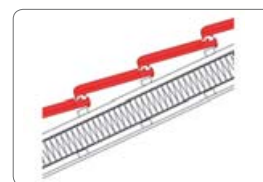

Montážní návod

Valbová střecha - doporučené schéma pro příchytky

sklon (7:12>)				sklon (12:20>)				
TERENNÍ KATEGORIE	VÝŠKA BUDOVOY	VĚTROVÁ OBLAST IV.						
		OBLAST	KONSTRUKCE 1			KONSTRUKCE 2		
			Model střešních tašek			Model střešních tašek		
		NA, MP, CLS, CL, MO, RO, TE, RE, GR11, RU9, TUR	MX, MX7	GR13, TO13, RU13, SM	NA, MP, CLS, CL, MO, RO, TE, RE, GR11, RU9, TUR	MX, MX7	GR13, TO13, RU13, SM	
I.	do 5 m	1	1:1	1:1	1:1	1:1	1:1	1:1
		2	1:1	1:1	1:1	1:1	1:1	1:1
		3	1:3	1:2	1:3	1:2	1:1	1:2
		4	1:3	1:2	1:3	1:2	1:1	1:2
	do 10 m	1	1:1	1:1	1:1	1:1	1:1	1:1
		2	1:1	1:1	1:1	1:1	1:1	1:1
		3	1:2	1:1	1:2	1:1	1:1	1:1
		4	1:2	1:1	1:2	1:1	1:1	1:1
	do 20 m	1	1:1	1:1	1:1	1:1	1:1	1:1
		2	1:1	1:1	1:1	1:1	1:1	1:1
		3	1:1	1:1	1:2	1:1	1:1	1:1
		4	1:1	1:1	1:2	1:1	1:1	1:1

sklon (7:12>)				sklon (12:20>)				
TERENNÍ KATEGORIE	VÝŠKA BUDOVOY	VĚTROVÁ OBLAST IV.						
		OBLAST	KONSTRUKCE 1			KONSTRUKCE 2		
			Model střešních tašek			Model střešních tašek		
		NA, MP, CLS, CL, MO, RO, TE, RE, GR11, RU9, TUR	MX, MX7	GR13, TO13, RU13, SM	NA, MP, CLS, CL, MO, RO, TE, RE, GR11, RU9, TUR	MX, MX7	GR13, TO13, RU13, SM	
II.	do 5 m	1	1:1	1:1	1:1	1:1	1:1	1:1
		2	1:1	1:1	1:1	1:1	1:1	1:1
		3	-	-	-	1:2	1:2	1:3
		4	-	-	-	1:2	1:2	1:3
	do 10 m	1	1:1	1:1	1:1	1:1	1:1	1:1
		2	1:1	1:1	1:1	1:1	1:1	1:1
		3	1:3	1:2	1:3	1:2	1:1	1:2
		4	1:3	1:2	1:3	1:2	1:1	1:2
	do 20 m	1	1:1	1:1	1:1	1:1	1:1	1:1
		2	1:1	1:1	1:1	1:1	1:1	1:1
		3	1:2	1:1	1:2	1:1	1:1	1:1
		4	1:2	1:1	1:2	1:1	1:1	1:1

sklon (7:12>)				sklon (12:20>)				
TERENNÍ KATEGORIE	VÝŠKA BUDOVOY	VĚTROVÁ OBLAST IV.						
		OBLAST	KONSTRUKCE 1			KONSTRUKCE 2		
			Model střešních tašek			Model střešních tašek		
		NA, MP, CLS, CL, MO, RO, TE, RE, GR11, RU9, TUR	MX, MX7	GR13, TO13, RU13, SM	NA, MP, CLS, CL, MO, RO, TE, RE, GR11, RU9, TUR	MX, MX7	GR13, TO13, RU13, SM	
III.	do 5 m	1	1:2	1:1	1:2	1:1	1:1	1:1
		2	1:2	1:1	1:2	1:1	1:1	1:1
		3	-	-	-	-	-	-
		4	-	-	-	-	-	-
	do 10 m	1	1:1	1:1	1:1	1:1	1:1	1:1
		2	1:1	1:1	1:1	1:1	1:1	1:1
		3	-	-	-	1:3	1:2	1:3
		4	-	-	-	1:3	1:2	1:3
	do 20 m	1	1:1	1:1	1:1	1:1	1:1	1:1
		2	1:1	1:1	1:1	1:1	1:1	1:1
		3	1:3	1:3	1:3	1:2	1:1	1:3
		4	1:3	1:3	1:3	1:2	1:1	1:3

Vysvětlivky:

- NA - Natura
- MX - Bramac MAX
- MP - Moravská taška plus
- CLS - Alpská taška Classic Standard
- CL - Alpská taška Classic Protector
- MO - Montero
- RO - Římská taška
- TE - Tegalit
- RE - Reviva
- MX7 - Bramac MAX 7°

- GR11 - Granát 11
- GR13 - Granát 13
- TO13 - Topas 13
- RU9 - Rubín 9
- RU13 - Rubín 13
- TUR - Turmalín
- SM - Smaragd
- OP - Opál

KONSTRUKCE I

Uzavřená konstrukce střechy

U střech s uzavřenou konstrukcí mohou být výsledně navrhované hodnoty zatížení větrem **redukovány na 50 %**.

Uzavřená konstrukce střechy je např.:

- dřevěné bednění s doplňkovou hydroizolační vrstvou
- bednění na bázi dřeva (spoj pero + drážka)
- omítnutá plocha nebo parozábrana
- tepelná izolace + SDK
- nadkroevní tepelná izolace
- vzduchotěsný obklad vnitřních povrchů

KONSTRUKCE 2

Uzavřená konstrukce střechy pomocí doplňkové hydroizolační vrstvy, hodnota zatížení větrem může být **zredukována na 62,5 %** (za předpokladu, že vnitřní prostor není propojený s exteriérem např. vraty).

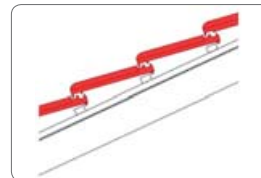
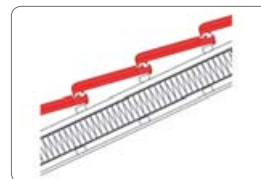

Montážní návod

Valbová střecha - doporučené schéma pro příchytky

sklon (20;30>)		VĚTROVÁ OBLAST IV.										sklon (30;60>)		VĚTROVÁ OBLAST IV.											
TERENNÍ KATEGORIE	VÝŠKA BUDOVOY	OBLAST	KONSTRUKCE 1					KONSTRUKCE 2					TERENNÍ KATEGORIE	VÝŠKA BUDOVOY	OBLAST	KONSTRUKCE 1					KONSTRUKCE 2				
			Model střechních tašek					Model střechních tašek								Model střechních tašek					Model střechních tašek				
			NA, MP, CLS, CL, MO, RO, TE, RE, GR11, RU9, TUR	MX, MX7	GR13, TO13, RU13, SM	OP	NA, MP, CLS, CL, MO, RO, TE, RE, GR11, RU9, TUR	MX, MX7	GR13, TO13, RU13, SM	OP	NA, MP, CLS, CL, MO, RO, TE, RE, GR11, RU9, TUR	MX, MX7				GR13, TO13, RU13, SM	OP	NA, MP, CLS, CL, MO, RO, TE, RE, GR11, RU9, TUR	MX, MX7	GR13, TO13, RU13, SM	OP				
I.	do 5 m	1	1:1	1:1	1:1	1:3	1:1	1:1	1:1	1:1	1:2	1:1	1	1:1	1:1	1:1	1:3	1:1	1:1	1:1	1:1	1:1	1:1		
		2	1:1	1:1	1:1	1:3	1:1	1:1	1:1	1:1	1:2	1:1	2	1:1	1:1	1:1	1:3	1:1	1:1	1:1	1:1	1:1	1:1		
		3	1:1	1:1	1:1	1:2	1:3	1:1	1:1	1:1	1:1	1:3	1:1	3	-	-	-	-	1:2	1:1	1:1	1:2	-	-	
		4	-	-	-	-	-	-	-	-	-	-	-	4	-	-	-	-	1:2	1:2	1:3	-	-	-	
	do 10 m	1	1:1	1:1	1:1	1:2	1:1	1:1	1:1	1:1	1:2	1:1	1	1:1	1:1	1:1	1:2	1:1	1:1	1:1	1:1	1:1	1:1		
		2	1:1	1:1	1:1	1:2	1:1	1:1	1:1	1:1	1:2	1:1	2	1:1	1:1	1:1	1:2	1:1	1:1	1:1	1:1	1:1	1:1		
		3	1:1	1:1	1:1	1:3	1:1	1:1	1:1	1:1	1:3	1:1	3	-	-	-	-	1:1	1:1	1:1	1:2	-	-		
		4	-	-	-	-	-	-	-	-	-	-	-	4	-	-	-	-	1:2	1:1	1:2	-	-	-	
	do 20 m	1	1:1	1:1	1:1	1:2	1:1	1:1	1:1	1:1	1:1	1:1	1	1:1	1:1	1:1	1:2	1:1	1:1	1:1	1:1	1:1	1:1		
		2	1:1	1:1	1:1	1:2	1:1	1:1	1:1	1:1	1:1	1:1	2	1:1	1:1	1:1	1:2	1:1	1:1	1:1	1:1	1:1	1:1		
		3	1:1	1:1	1:1	1:3	1:1	1:1	1:1	1:1	1:2	1:1	3	-	-	-	-	1:1	1:1	1:2	1:3	-	-		
		4	-	-	-	-	-	-	-	-	-	-	-	4	-	-	-	-	1:2	1:1	1:2	-	-	-	

sklon (20;30>)		VĚTROVÁ OBLAST IV.										sklon (30;60>)		VĚTROVÁ OBLAST IV.											
TERENNÍ KATEGORIE	VÝŠKA BUDOVOY	OBLAST	KONSTRUKCE 1					KONSTRUKCE 2					TERENNÍ KATEGORIE	VÝŠKA BUDOVOY	OBLAST	KONSTRUKCE 1					KONSTRUKCE 2				
			Model střechních tašek					Model střechních tašek								Model střechních tašek					Model střechních tašek				
			NA, MP, CLS, CL, MO, RO, TE, RE, GR11, RU9, TUR	MX, MX7	GR13, TO13, RU13, SM	OP	NA, MP, CLS, CL, MO, RO, TE, RE, GR11, RU9, TUR	MX, MX7	GR13, TO13, RU13, SM	OP	NA, MP, CLS, CL, MO, RO, TE, RE, GR11, RU9, TUR	MX, MX7				GR13, TO13, RU13, SM	OP	NA, MP, CLS, CL, MO, RO, TE, RE, GR11, RU9, TUR	MX, MX7	GR13, TO13, RU13, SM	OP				
II.	do 5 m	1	1:1	1:1	1:1	1:3	1:1	1:1	1:1	1:1	1:3	1:1	1	1:1	1:1	1:1	1:3	1:1	1:1	1:1	1:1	1:1	1:2		
		2	1:1	1:1	1:1	1:3	1:1	1:1	1:1	1:1	1:3	1:1	2	1:1	1:1	1:1	1:3	1:1	1:1	1:1	1:1	1:2	1:1		
		3	1:2	1:1	1:2	-	1:1	1:1	1:1	1:1	1:3	1:1	3	-	-	-	-	1:2	1:2	1:3	-	-	-		
		4	-	-	-	-	-	-	-	-	-	-	-	4	-	-	-	-	1:3	1:2	1:3	-	-	-	
	do 10 m	1	1:1	1:1	1:1	1:3	1:1	1:1	1:1	1:1	1:2	1:1	1	1:1	1:1	1:1	1:3	1:1	1:1	1:1	1:1	1:1	1:1		
		2	1:1	1:1	1:1	1:3	1:1	1:1	1:1	1:1	1:2	1:1	2	1:1	1:1	1:1	1:3	1:1	1:1	1:1	1:1	1:1	1:1		
		3	1:1	1:1	1:2	1:3	1:1	1:1	1:1	1:1	1:3	1:1	3	-	-	-	-	1:2	1:1	1:2	-	-	-		
		4	-	-	-	-	-	-	-	-	-	-	-	4	-	-	-	-	1:2	1:2	1:3	-	-	-	
	do 20 m	1	1:1	1:1	1:1	1:2	1:1	1:1	1:1	1:1	1:2	1:1	1	1:1	1:1	1:1	1:2	1:1	1:1	1:1	1:1	1:1	1:1		
		2	1:1	1:1	1:1	1:2	1:1	1:1	1:1	1:1	1:2	1:1	2	1:1	1:1	1:1	1:2	1:1	1:1	1:1	1:1	1:1	1:1		
		3	1:1	1:1	1:1	1:3	1:1	1:1	1:1	1:1	1:2	1:1	3	-	-	-	-	1:1	1:1	1:2	-	-	-		
		4	-	-	-	-	-	-	-	-	-	-	-	4	-	-	-	-	1:2	1:1	1:2	-	-	-	

sklon (20;30>)		VĚTROVÁ OBLAST IV.										sklon (30;60>)		VĚTROVÁ OBLAST IV.											
TERENNÍ KATEGORIE	VÝŠKA BUDOVOY	OBLAST	KONSTRUKCE 1					KONSTRUKCE 2					TERENNÍ KATEGORIE	VÝŠKA BUDOVOY	OBLAST	KONSTRUKCE 1					KONSTRUKCE 2				
			Model střechních tašek					Model střechních tašek								Model střechních tašek					Model střechních tašek				
			NA, MP, CLS, CL, MO, RO, TE, RE, GR11, RU9, TUR	MX, MX7	GR13, TO13, RU13, SM	OP	NA, MP, CLS, CL, MO, RO, TE, RE, GR11, RU9, TUR	MX, MX7	GR13, TO13, RU13, SM	OP	NA, MP, CLS, CL, MO, RO, TE, RE, GR11, RU9, TUR	MX, MX7				GR13, TO13, RU13, SM	OP	NA, MP, CLS, CL, MO, RO, TE, RE, GR11, RU9, TUR	MX, MX7	GR13, TO13, RU13, SM	OP				
III.	do 5 m	1	1:2	1:2	1:3	-	1:1	1:1	1:2	-	1:3	1:1	1	1:2	1:2	1:3	-	1:1	1:1	1:1	1:1	1:3	1:1		
		2	1:2	1:2	1:3	-	1:1	1:1	1:2	-	1:3	1:1	2	1:2	1:2	1:3	-	1:1	1:1	1:1	1:1	1:3	1:1		
		3	-	-	-	-	1:3	1:2	1:3	-	-	-	-	3	-	-	-	-	1:3	1:3	1:3	-	-	-	
		4	-	-	-	-	-	-	-	-	-	-	-	4	-	-	-	-	-	-	-	-	-	-	
	do 10 m	1	1:1	1:1	1:2	-	1:1	1:1	1:1	1:1	1:3	1:1	1	1:1	1:1	1:2	-	1:1	1:1	1:1	1:1	1:2	1:1		
		2	1:1	1:1	1:2	-	1:1	1:1	1:1	1:1	1:3	1:1	2	1:1	1:1	1:2	-	1:1	1:1	1:1	1:1	1:2	1:1		
		3	1:2	1:2	1:3	-	1:1	1:1	1:2	-	-	-	-	3	-	-	-	-	1:3	1:2	1:3	-	-	-	
		4	-	-	-	-	-	-	-	-	-	-	-	4	-	-	-	-	1:3	1:2	1:3	-	-	-	
	do 20 m	1	1:1	1:1	1:1	1:3	1:1	1:1	1:1	1:1	1:2	1:1	1	1:1	1:1	1:1	1:3	1:1	1:1	1:1	1:1	1:2	1:1		
		2	1:1	1:1	1:1	1:3	1:1	1:1	1:1	1:1	1:2	1:1	2	1:1	1:1	1:1	1:3	1:1	1:1	1:1	1:1	1:2	1:1		
		3	1:1	1:1	1:2	-	1:1	1:1	1:1	1:1	1:3	1:1	3	-	-	-	-	1:2	1:1	1:2	-	-	-		
		4	-	-	-	-	-	-	-	-	-	-	-	4	-	-	-	-	1:3	1:2	1:3	-	-	-	

Vysvětlivky:

- NA - Natura
- MX - Bramac MAX
- MP - Moravská taška plus
- CLS - Alpská taška Classic Standard
- CL - Alpská taška Classic Protector
- MO - Montero
- RO - Římská taška
- TE - Tegalit
- RE - Reviva
- MX7 - Bramac MAX 7°

- GR11 - Granát 11
- GR13 - Granát 13
- TO13 - Topas 13
- RU9 - Rubin 9
- RU13 - Rubin 13
- TUR - Turmalin
- SM - Smaragd
- OP - Opál

☐ - více informací o přesném rozmístění příchytek pro Opál viz. kapitola Upevnění krytiny Opál šupinové a korunové krytí

KONSTRUKCE I

Uzavřená konstrukce střechy

U střech s uzavřenou konstrukcí mohou být výsledné navrhované hodnoty zatížení větrem **redukovány na 50 %**.

Uzavřená konstrukce střechy je např.:

- dřevěné bednění s doplňkovou hydroizolační vrstvou
- bednění na bázi dřeva (spoj pero + drážka)
- omlutná plocha nebo parozábrana
- tepelná izolace + SDK
- nadkroevní tepelná izolace
- vzduchotěsný obklad vnitřních povrchů

KONSTRUKCE 2

Uzavřená konstrukce střechy pomocí doplňkové hydroizolační vrstvy, hodnota zatížení větrem může být **zredukována na 62,5 %** (za předpokladu, že vnitřní prostor není propojený s exteriérem např. vraty).

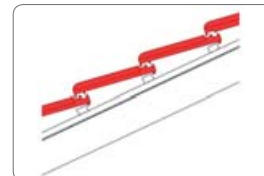
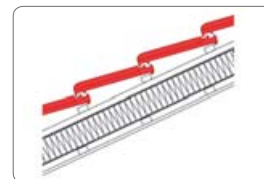

Montážní návod

Zajištění proti větru, upevnění

UPEVNĚNÍ KRYTINY OPÁL - ŠUPINOVÉ KRYTÍ

Je-li nutné připevnění, odpovídá těmto schémátům 1:3, 1:2 nebo 1:1. Od sklonu 60° musí být připevněny všechny tašky.

Při sklonu střechy nad 75° musí být připevněna každá taška vrutem s protikorozní úpravou a zároveň i stranovou

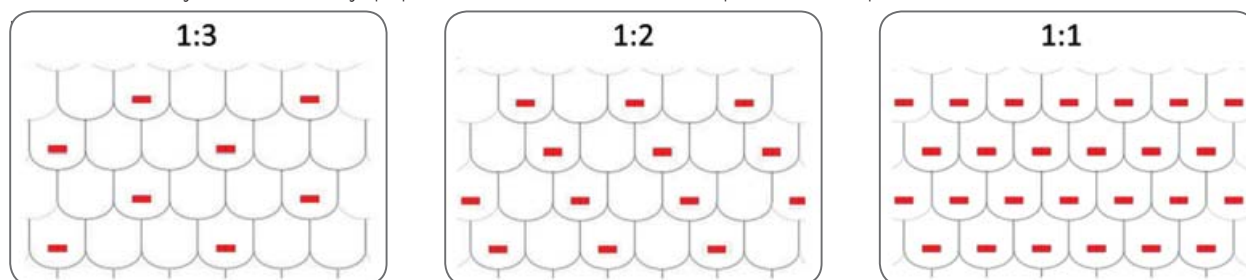

Pro šupinové krytí se používá:

Přichytka tašky Opál 30/50 nebo 40/60 mm (ve schéma je označena červeně). Místo přichytky tašky Opál 30/50 nebo 40/60 mm lze použít vrut nebo hřebík se širokou hlavou (1 ks/Opál).

Pozn.: Přesné umístění přichytek vyznačuje obrázek

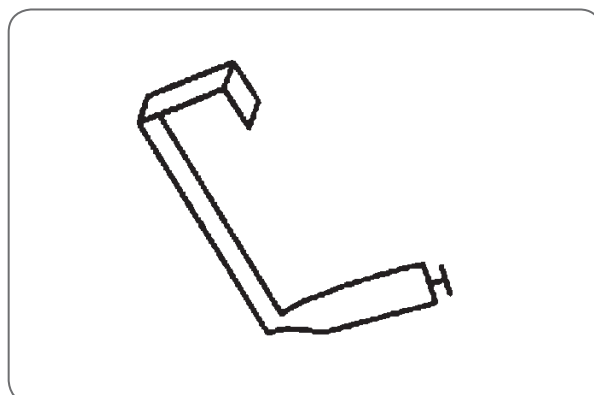

UPEVNĚNÍ OKRAJŮ STŘECHY

Upevňuje se vždy: každá střešní taška v okraji, hřebeni, nároží, pultu, zlomu, např. vrutem 4 x 55 mm.

Montážní návod

Zajištění proti větru, upevnění

UPEVNĚNÍ KRYTINY OPÁL - KORUNOVÉ KRYTÍ

Je-li nutné připevnění, odpovídá těmto schémátům 1:3, 1:2 nebo 1:1. Od sklonu 60° musí být připevněny všechny tašky.

Při sklonu střechy nad 75° musí být připevněna každá taška vrutem s protikorozní úpravou a zároveň i stranovou

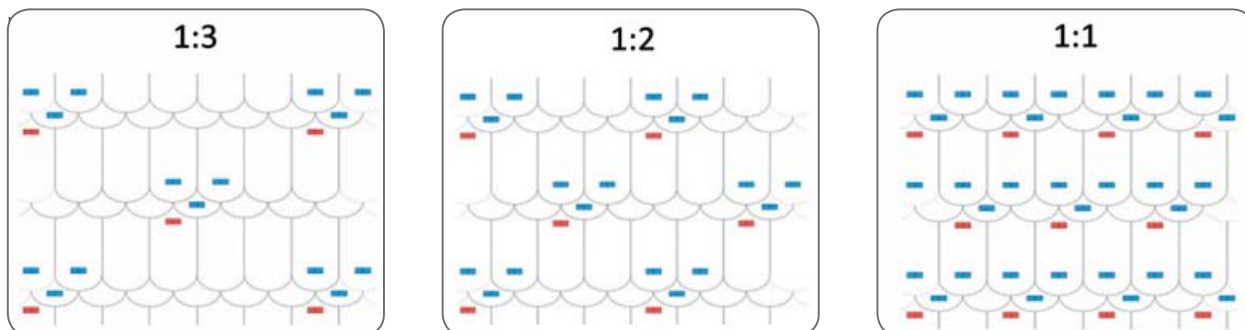

Pro korunové krytí se používá:

Přichytka tašky Opál 30/50 nebo 40/60 mm (ve schéma je označena červeně) a přichytka tašky Opál pro korunové krytí (ve schéma označena modře). Na každou přichytku tašky Opál 30/50 nebo 40/60 případnou 3 přichytky Opál pro korunové krytí (viz. schéma). Místo přichytky tašky Opál 30/50 nebo 40/60 mm lze použít vrut nebo hřebík se širokou hlavou (1 ks/Opál).

Pozn.: Přesné umístění přichytek vyznačuje obrázek (schéma 1:1)

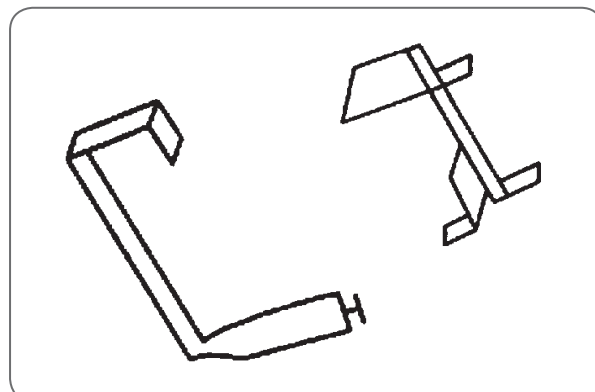

UPEVNĚNÍ OKRAJŮ STŘECHY

Upevňuje se vždy: každá střešní taška v okraji, hřebeni, nároží, pultu, zlomu, např. vrutem 4 x 55 mm.

Montážní návod

Zajištění proti větru, upevnění

TABULKA - ORIENTAČNÍ MNOŽSTVÍ PŘÍCHYTEK (na 1 m²)

MODEL STŘEŠNÍCH TAŠEK	TYP PŘÍCHYTKY	SCHÉMA UPEVNĚNÍ KRYTINY					
		1:1		1:2		1:3	
Bramac Max	Přichytka tašky pozinkovaná (8 cm)	8	ks / m ²	4	ks / m ²	2,6	ks / m ²
Bramac Max 7°	Přichytka tašky pozinkovaná (8 cm)						
Moravská taška plus	Přichytka tašky pozinkovaná (8 cm)	10	ks / m ²	5	ks / m ²	3,3	ks / m ²
Alpská taška Classic Standard	Přichytka tašky pozinkovaná (7 cm)						
Alpská taška Classic Protector	Přichytka tašky pozinkovaná (7 cm)						
Natura	Přichytka tašky pozinkovaná (7 cm)						
Montero	Přichytka tašky pozinkovaná (7 cm)						
Římská taška	Přichytka tašky pozinkovaná (8 cm)						
Tegalit	Přichytka tašky pozinkovaná (7 cm)						
Reviva	Přichytka tašky pozinkovaná (7 cm)						

MODEL STŘEŠNÍCH TAŠEK	TYP PŘÍCHYTKY	SCHÉMA UPEVNĚNÍ KRYTINY					
		1:1		1:2		1:3	
Granát 11	Přichytka tašky DZ 1	11	ks / m ²	5,5	ks / m ²	3,7	ks / m ²
Granát 13	Přichytka tašky DZ 1	13		6,5		4,3	
Topas 13	Přichytka tašky DZ 1						
Rubín 9	Přichytka tašky DZ 9	9		4,5		3	
Rubín 13	Přichytka tašky DZ 1	13		6,5		4,3	
Turmalín	Přichytka tašky DZ 5	11		5,5		3,7	
Smaragd	Přichytka tašky DZ 4	24		12		8	
Opál - šupinové krytí	Přichytka tašky Opál pro latě 30/50	33		ks / m ²		16,5	
	Přichytka tašky Opál pro latě 40/60						
Opál - korunové krytí	Přichytka tašky Opál pro latě 30/50	9	ks / m ²	4	ks / m ²	3	ks / m ²
	Přichytka tašky Opál pro latě 40/60						
	Přichytka tašky pro korunové krytí	27	12	9			



Použité části ČSN jsou uveřejněny se souhlasem Úřadu pro technickou normalizaci, metrologii a státní zkušebnictví. Kompletní znění českých technických norem je dostupné v Informačním centru ÚNMZ, nebo prostřednictvím služby ČSN Online (<http://csnonlinefirmy.unmz.cz/> nebo <http://csnonline.unmz.cz/>).

Prodejní oblasti Bramac

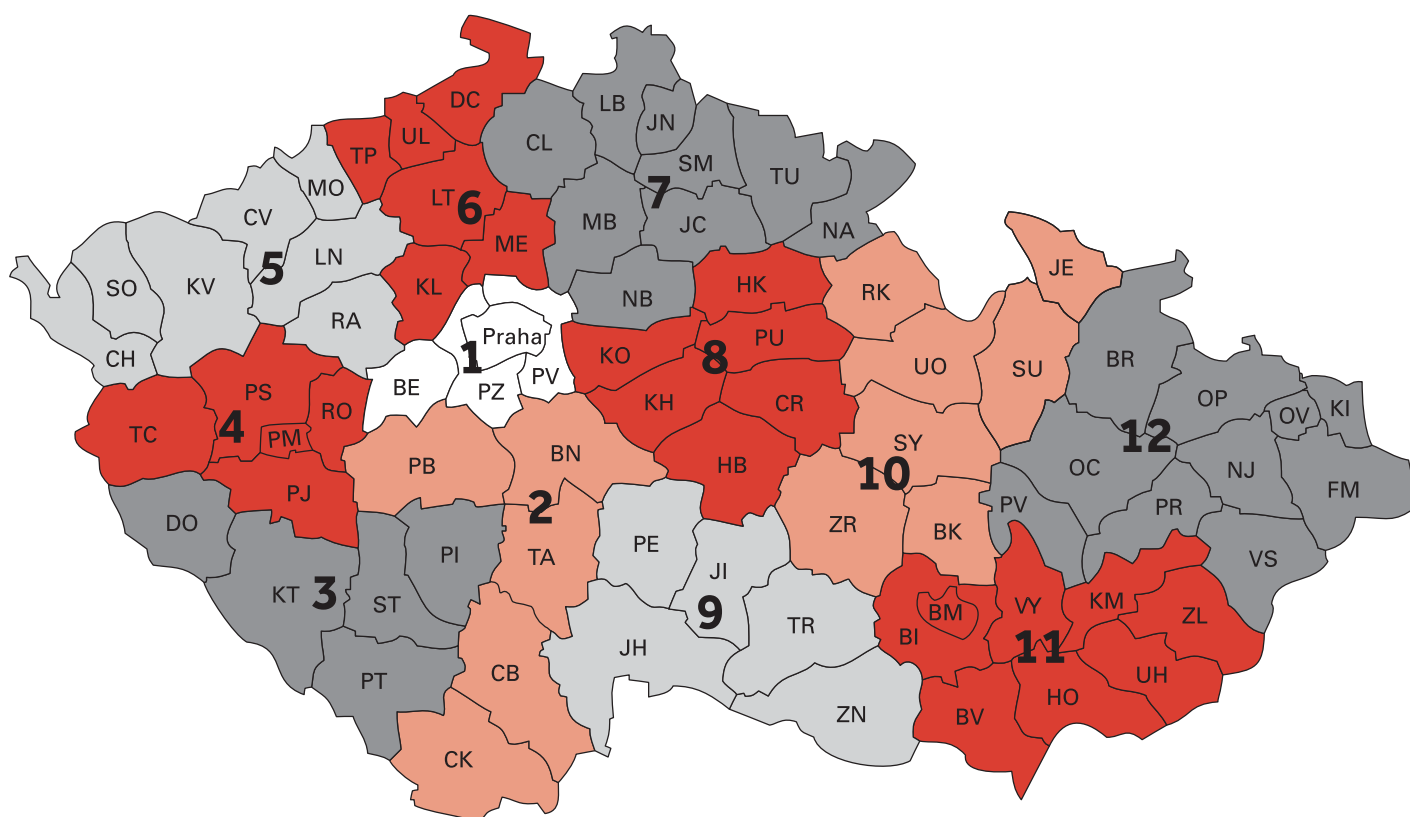

**DOMLUVTE SI NÁVŠTĚVU NAŠEHO OBCHODNÍHO ZÁSTUPCE,
KTERÝ VÁM POMŮŽE S VÝBĚREM A PLÁNOVÁNÍM VAŠÍ STŘECHY:**

- | | | | |
|--|---|--|---|
| 1 Ivo Svoboda
602 682 870 | 4 Jiří Hamerník
602 168 234 | 7 Radek Skácel
602 170 478 | 10 Petr Peša
602 170 491 |
| 2 Libor Velinský
721 966 544 | 5 Miroslav Machalec
721 969 766 | 8 Petr Včeliš
602 170 483 | 11 Petr Pospíšil, DiS
602 170 487 |
| 3 Bohumil Lejnar
602 168 235 | 6 Radek Vaněk
721 969 796 | 9 Ing. Jaromír Jelínek
725 786 232 | 12 Radim Kučera
734 788 559 |

BRAMAC

BMI střešní a hydroizolační systémy s.r.o.

Prosek Point

Prosecká 855/68

190 00 Praha 9

T 266 770 111

E bramac.cz@bmigroup.com

www.bramac.cz

www.bmigroup.com/cz

STŘECHA NA CELÝ ŽIVOT