

Platnost od: 1. 1. 2022

BRAMAC

Technické podklady 2022

Classic Aerlox Ultra

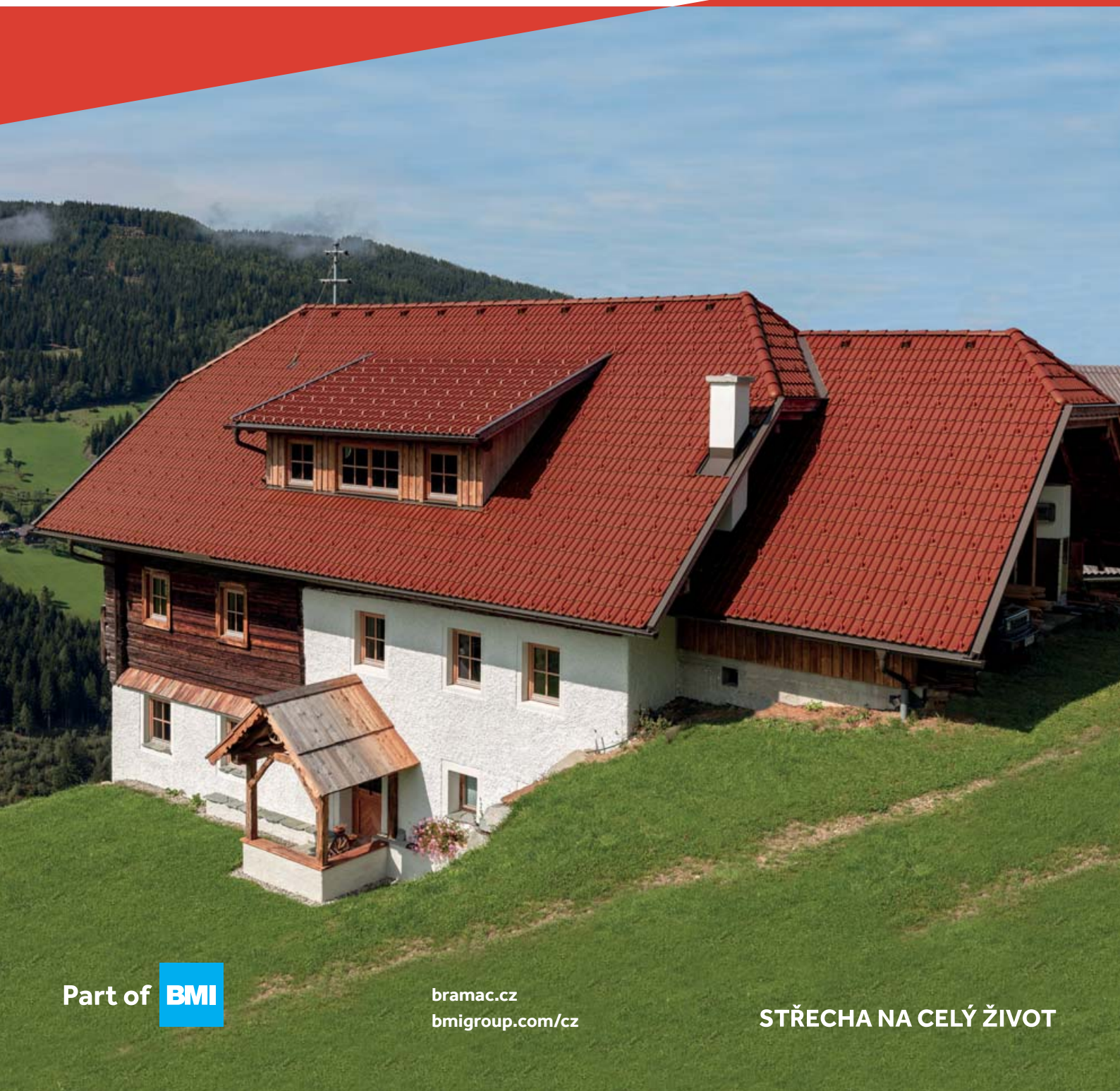

Part of **BMI**

bramac.cz
bmigroup.com/cz

STŘECHA NA CELÝ ŽIVOT

Obsah

CLASSIC AERLOX ULTRA

Classic AERLOX ULTRA - popis	4–6
Classic AERLOX ULTRA - přehled prvků	7–11
Classic AERLOX ULTRA - technické údaje	12–13

MONTÁŽNÍ NÁVOD

Zajištění proti větru	14–17
Faktory ovlivňující sání větru	18–25
Doporučení a opatření proti účinkům větru	26–29
Sedlová střecha - doporučené schéma pro příchytky	30–37
Pultová střecha - doporučené schéma pro příchytky	38–45
Valbová střecha - doporučené schéma pro příchytky	46–53





VÝHODY BETONOVÉ TAŠKY CLASSIC AERLOX ULTRA

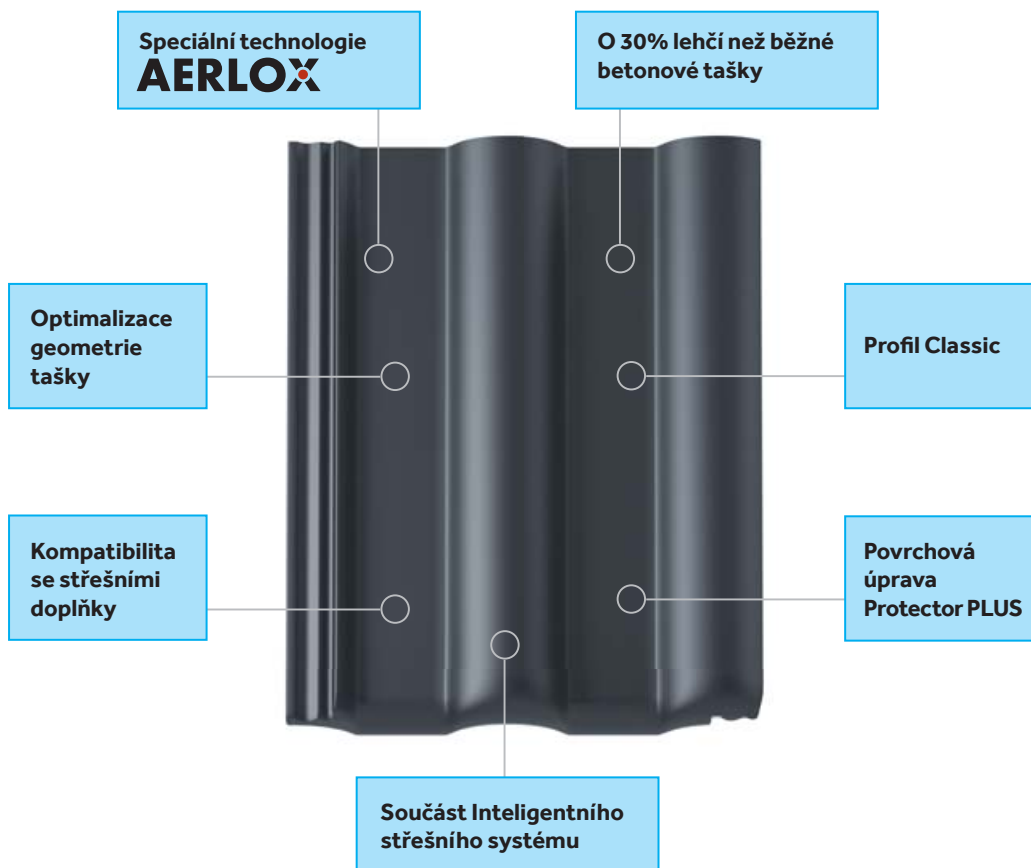

Classic AERLOX ULTRA Lehký, pevný, stálý

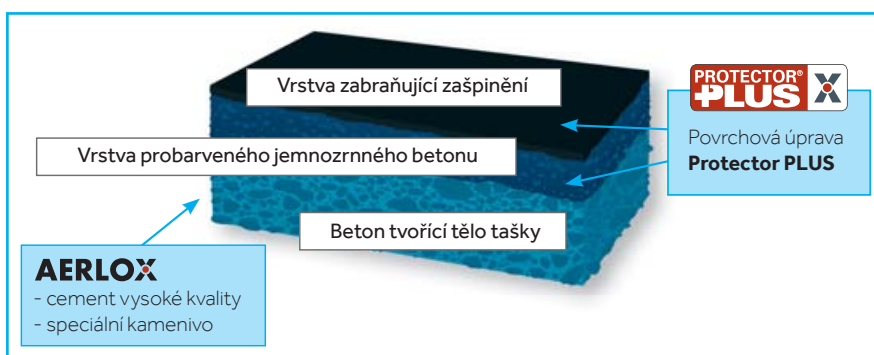
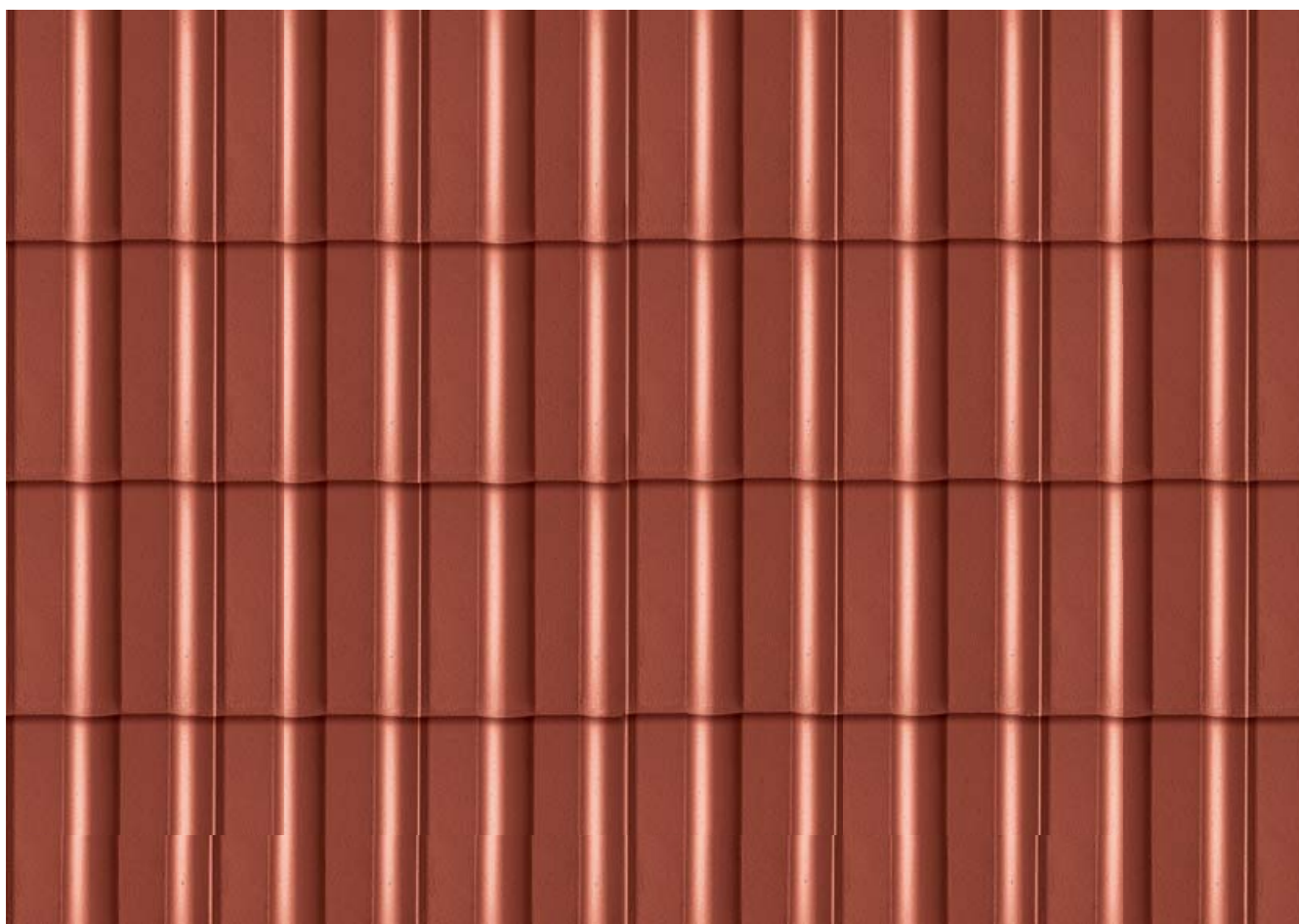



CLASSIC AERLOX ULTRA

Classic AERLOX ULTRA je o 30% lehčí než srovnatelná betonová střešní taška. Speciální technologie AERLOX vychází při výrobě z kombinace optimalizace tvaru tašky a použití cementu vysoké kvality se speciálním kamenivem. Samozřejmě má tento model normou požadované vlastnosti betonových tašek jako jsou tvarová stálost, pevnost a mrazuvzdornost. Povrch tašky Classic AERLOX ULTRA je ošetřen osvědčenou technologií Protector PLUS s použitím mikrobetonu. Tím je zaručen dlouhotrvající vzhled a barevná stálost.

POVRCH

- hladký, estetický povrch
- povrch tašky tvoří vrstva vysoce probarveného jemnozrnného betonu

ZÁRUKA

- 30 let záruka na materiál
- 10 nebo 15 let záruka na funkčnost střešního systému BMI BRAMAC



BARVY



rubínově červená břidlicově černá

TECHNICKÉ ÚDAJE

Vzdálenost latí (VL):	315 - 340 mm *
Způsob pokládky:	na střih
Krycí šířka:	300 mm
Závěsná délka:	398 mm
Spotřeba na m ² :	cca 9,8 - 10,6 ks
Hmotnost:	cca 3,1 kg/ ks
Bezpečný sklon:	22°
Minimální sklon:	12°

Povrch



BRAMAC COOL

NE

Optimalizace řešení konstrukce a hmotnosti tašky



Technologie AERLOX

AERLOX

Poznámka: * v závislosti na sklonu střechy a v případě použití krajních tašek

ROZMĚRY

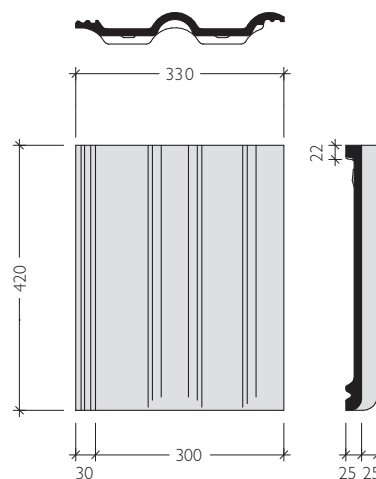



KOMPLETNÍ STŘEŠNÍ SYSTÉM

- velký výběr tvarovek a prvků střešního systému
- konstrukční návaznost jednotlivých prvků střešního systému (barva, tvar, materiál)

CLASSIC AERLOX ULTRA JE KOMPATIBILNÍ SE VŠEMI DOPLŇKY BMI BRAMAC

Veškeré betonové doplňky jsou vyrobeny standardní prověřenou technologií BMI BRAMAC s povrchovou úpravou Protector PLUS. Ceny naleznete na www.bramac.cz

VHODNÝ
PRO RENOVACE
o 30%
LEHČÍ

CLASSIC
AERLOX





SROVNATELNÁ
BETONOVÁ TAŠKA

CLASSIC AERLOX ULTRA

Formát 10 ks/1 m² (F 10)



AERLOX

Název výrobku Popis použití Spotřeba	Počet ks v balení (na paletě)	Hmotnost (kg/jednotka)	Jednotka	Barva/Materiálové číslo	
				rubínově červená	břidlicově černá
Střešní tašky					
 Taška základní 1/1 Spotřeba: cca 10 ks/m ² AERLOX	42 (252)	3,10	1 ks 1 m ²	●29711	●29710
 Taška půlená 1/2 Pro vyrovnání krycí a konstrukční šíře v ploše a napojení na nároží a úžlabí. Spotřeba: dle objednávky	4 (168)	2,40	1 ks	●23222	●23223
Odvětrání střechy					
 Odvětrávací taška Spotřeba: min. 10 ks/100 m ² střechy	1 (24)	5,90	1 ks	●23229	●23230
Okraje střechy / štítová hrana					
 Krajní taška pravá, levá Pro zakončení okrajů štítových hran. Spotřeba: cca 3 ks/1 m	16 (32)	7,00	1 ks	●23236 (L) ●23243 (P)	●29914 (L) ●29916 (P)
Pult / mansardové a lomené tašky					
 Pultová taška základní 1/1 Pro zakončení pultové hrany. Spotřeba: 3,3 ks/1 m	1 (30)	7,60	1 ks	●23245	●25580
 Pultová taška půlená 1/2 Pro zakončení pultové hrany a pro vyrovnání krycí a konstrukční šíře v ploše. Spotřeba: dle objednávky	1 (30)	3,60	1 ks	●23246	●25581
 Rohová taška pultu pravá, levá Pro napojení pultové hrany na štítovou. Spotřeba: 1 ks pro napojení štítové a pultové hrany	1 (16)	9,40	1 ks	●23247 (L) ●23248 (P)	●25582 (L) ●25583 (P)
 Mansardová taška základní 1/1 Pro napojení dvou ploch v mansardovém zlomu. Spotřeba: cca 3,3 ks/1 m	1	2,99	1 ks	●29857	●29875
 Mansardová taška půlená 1/2 Pro vyrovnání krycí a konstrukční šíře v mansardovém zlomu. Spotřeba: dle objednávky	1	2,40	1 ks	●29856	●29874
 Mansardová taška krajní pravá, levá Pro zakončení mansardového zlomu ve štítové hraně. Spotřeba: 1 ks na přechod mezi mansardovým zlomem a okrajem střechy	1	7,00	1 ks	●29854 (L) ●29855 (P)	●29872 (L) ●29873 (P)
 Lomená taška základní 1/1 Pro napojení dvou ploch v pultovém zlomu. Spotřeba: cca 3,3 ks/1 m	1	2,99	1 ks	●29853	●29871
 Lomená taška půlená 1/2 Pro vyrovnání krycí a konstrukční šíře v pultovém zlomu. Spotřeba: dle objednávky	1	2,40	1 ks	●29852	●29870
 Lomená taška krajní pravá, levá Pro zakončení pultového zlomu ve štítové hraně. Spotřeba: 1 ks na přechod mezi pultovým zlomem a okrajem střechy	1	7,00	1 ks	●29850 (L) ●29851 (P)	●29868 (L) ●29869 (P)
Hřeben / nároží					
 Hřebenáč s jednou přichytkou Pro pokrývání hřebene a nároží. Spotřeba: cca 2,5 ks/1 m	33 (66)	4,60	1 ks	●25635	●29877
 Koncový hřebenáč s jedním vrutem Pro spodní zakončení nároží. Spotřeba: 1 ks/zakončení nároží	1 (100)	4,10	1 ks	●25636	●29878
 Rozdělovací hřebenáč s jedním vrutem Pro napojení hřebene a dvou nároží. Spotřeba: 1 ks pro napojení 1 hřebene a 2 nároží Pro sklony střech 15° až 55°.	1 (40)	4,50	1 ks	●25637	●29879
 Rozdělovací hřebenáč - typ T 220 levý a pravý se dvěma přichytkami Pro kolmé napojení dvou hřebenů v jedné rovině. Spotřeba: 1 ks pro spojení 3 hřebenů	1	5,60	1 ks	●29861 (L) ●29863 (P)	●29882 (L) ●29884 (P)
 Rozdělovací hřebenáč - typ T 250 levý a pravý s jednou přichytkou Pro kolmé napojení dvou hřebenů v jedné rovině. Spotřeba: 1 ks pro spojení 3 hřebenů	1	5,70	1 ks	●29862 (L) ●29864 (P)	●29883 (L) ●29885 (P)
 Rozdělovací hřebenáč - typ X s dvěma přichytkami Pro kolmé napojení dvou protínajících se hřebenů v jedné rovině. Spotřeba: 1 ks pro spojení 4 hřebenů	1	6,70	1 ks	●29865	●29886

Pozn.: HMOTNOSTI UVEDENÉ U MODELU CLASSIC AERLOX ULTRA JSOU ORIENTAČNÍ



















Veškeré betonové doplňky jsou vyrobeny standardní prověřenou technologií BMI BRAMAC s povrchovou úpravou Protector PLUS. Betonové střešní tašky jsou vyráběny z přírodních materiálů. Drobné rozdíly v barvě a v povrchové struktuře jsou zcela normální a odpovídají požadavkům normy. K barevným rozdílům může dojít i během let vlivem povětrnostních podmínek a slunečního záření.

CLASSIC AERLOX ULTRA

Formát 10 ks/1 m² (F 10)



AERLOX

Název výrobku Popis použití Spotřeba	Počet ks v balení (na paletě)	Hmotnost (kg/jednotka)	Jednotka	Barva/Materiálové číslo	
				rubínově červená	břidlicově černá
Hřeben / nároží					
 Rozdělovací hřebenáč - typ XS s jedním vrutem Pro napojení čtyř nároží. Spotřeba: 1 ks pro 4 nároží	1	6,20	1 ks	●29866	●29887
 Uzávěra hřebene betonová s jedním vrutem Pro zakončení hřebene sedlových střech. Spotřeba: 1 ks pro zakončení hřebene	60	2,30	1 ks	●29859	●29880
 Uzávěra hřebene PVC Pro zakončení hřebene sedlových střech. Spotřeba: 1 ks pro zakončení hřebene	60	0,123	1 ks	●30470 cihlově červená	●38754 černá
 Příchytka hřebenáče Pro bezpečné připevnění hřebenáčů k hřebenové/nárožní lati. Spotřeba: 1 ks/hřebenáč	50	0,010	1 ks	●30072 cihlově červená	●31977 černá
 Utěšňovací vrut Pro připevnění koncového, rozdělovacího a XS hřebenáče a k připevnění rohové tašky pultu levé. Spotřeba: 1 ks/připevnění		0,015	1 ks	●38459 cihlově červená	●34265 černá
Ochrana proti sesuvu sněhu					
 Protisněhový hák standard (CL STAR, CLPP, CLA, CL, TE STAR, TE PP, RO, MO, RE) Ochrana střešních prvků před poškozením vlivem sesuvu sněhu. Spotřeba: 1,3-5 ks/m ² dle polohy a sklonu střechy	40	0,16	1 ks	●37878 cihlově červená	●38476 břidlicově černá
 Protisněhová taška s hákem Ochrana střešních prvků před poškozením vlivem sesuvu sněhu. Spotřeba: 1,3-5 ks/m ² dle polohy a sklonu střechy	40/(160)	2,99	1 ks	●29858	●29876
 Taška sněholamu kovová 1/2 (bez držáku) Hliníková taška pro nasazení držáku mříže sněholamu, kulatiny a trubkového sněholamu. Spotřeba: podle délky sněholamu, max. rozteč tašek je 90 cm	10	1,15	1 ks	●30400 cihlově červená	●30402 černá
 Držák mříže sněholamu Hliníkový držák. Spotřeba: 1 ks/taška sněholamu	10	0,21	1 ks	●30401 cihlově červená	●30399 černá
 Držák trubkového sněholamu Hliníkový držák dvou trubek do průměru 33 mm. Spotřeba: 1 ks/taška sněholamu	10	0,21	1 ks	●33168 cihlově červená	●33170 černá
 Držák kulatiny Hliníkový držák kulatiny do průměru 130 mm. Spotřeba: 1 ks/taška sněholamu	10	0,22	1 ks	●30405 cihlově červená	●30396 černá
 Mříž sněholamu 3 m (20 x 20 mm) Rozměry: 3000 x 200 x 20 mm Spotřeba: 1 ks/3 m	5 (100)	4,30	1 m 1 ks	●39898 cihlově červená	●39900 černá
 Spojovací svorka mříže sněholamu (20 x 20 mm) Spojení dvou mříží sněholamu. Rozměry: 20 x 20 mm Spotřeba: 2 ks/1 spoj mříže sněholamu	20	0,033	1 ks	●39913 cihlově červená	●39915 černá
 Držák mříže sněholamu UNI (barvy) Ocelový pozinkovaný držák mříže sněholamu s povrchovou úpravou. Osová vzdálenost mezi držáky je u střech o sklonu do 20° max. 80 cm, od 20° do 40° max. 60 cm a nad 40° max. 50 cm. Spotřeba: podle délky sněholamu	10	1,20	1 ks	●35927 cihlově červená	●35930 černá
 Držák mříže sněholamu UNI (pozink) Ocelový pozinkovaný držák mříže sněholamu. Osová vzdálenost mezi držáky je u střech o sklonu do 20° max. 80 cm, od 20° do 40° max. 60 cm a nad 40° max. 50 cm. Spotřeba: podle délky sněholamu	10	1,20	1 ks	●35912 pozink	●35912 pozink
 Mříž sněholamu UNI (barvy) Ocelová pozinkovaná mříž s povrchovou úpravou. Rozměry: 3000 x 200 x 20 mm. Spotřeba: podle délky sněholamu. 1 ks/3 m	10	4,28	1 m 1 ks	●35928 cihlově červená	●35931 černá
 Mříž sněholamu UNI (pozink) Ocelová pozinkovaná mříž. Rozměry: 3000 x 200 x 20 mm. Spotřeba: podle délky sněholamu. 1 ks/3 m	10	4,28	1 m 1 ks	●35913 pozink	●35913 pozink
 Svorka mříže sněholamu UNI (barvy) Spojení dvou mříží sněholamu. Rozměry: 20 x 20 mm. Spotřeba: 2 ks/spoj	20	0,028	1 ks	●35929 cihlově červená	●35932 černá
 Svorka mříže sněholamu UNI (pozink) Spojení dvou mříží sněholamu. Rozměry: 20 x 20 mm. Spotřeba: 2 ks/spoj	20	0,028	1 ks	●35914 pozink	●35914 pozink















Pozn.: Veškeré betonové doplňky jsou vyrobeny standardní prověřenou technologií BMI BRAMAC s povrchovou úpravou Protector PLUS.

CLASSIC AERLOX ULTRA

Formát 10 ks/1 m² (F 10)



AERLOX

Název výrobku Popis použití Spotřeba	Počet ks v balení (na paletě)	Hmotnost (kg/jednotka)	Jednotka	Barva/Materiálové číslo	
				rubínově červená	břidlicově černá
Pohyb po střeše					
 Taška stoupací plošiny Bezpečný základ pro držák a stoupací plošinu. Spotřeba: 2 ks/plošina	10 (20)	8,20	1 ks	●23261	●23262
 Držák stoupací plošiny Slouží k upevnění stoupací plošiny k nosné tašce a umožňuje její vyrovnání do vodorovné polohy. Spotřeba: 2 ks/plošina	1	0,27	1 ks	●30101 cihlově červená	●32032 černá
 Stoupací plošina š. 41 cm Umožňuje pohyb po střeše. Hliníková plošina o rozměru 410 x 250 mm. Spotřeba: dle objednávky	1	1,36	1 ks	●30096 cihlově červená	●32031 černá
 Stoupací plošina š. 88 cm Umožňuje pohyb po střeše. Hliníková plošina o rozměru 880 x 250 mm. Spotřeba: dle objednávky	1	3,27	1 ks	●30186 cihlově červená	●32030 černá
 Sada stoupací plošiny UNI 40 (barvy) Plošina o rozměru 400 x 250 mm. Pozinkovaná ocel s povrchovou úpravou. Sada obsahuje 2 závěsné háky, 2 držáky, stoupací plošinu a spojovací materiál. Spotřeba: 1 ks/40 cm	1	3,69	1 ks	●35917 cihlově červená	●35918 černá
 Sada stoupací plošiny UNI 40 (pozink) Plošina o rozměru 400 x 250 mm. Pozinkovaná ocel. Sada obsahuje 2 závěsné háky, 2 držáky, stoupací plošinu a spojovací materiál. Spotřeba: 1 ks/40 cm	1	3,69	1 ks	●35915 pozink	●35915 pozink
 Sada stoupací plošiny UNI 80 (barvy) Plošina o rozměru 800 x 250 mm. Pozinkovaná ocel s povrchovou úpravou. Sada obsahuje 2 závěsné háky, 2 držáky, stoupací plošinu a spojovací materiál. Spotřeba: 1 ks/80 cm	1	7,88	1 ks	●35920 cihlově červená	●35921 černá
 Sada stoupací plošiny UNI 80 (pozink) Plošina o rozměru 800 x 250 mm. Pozinkovaná ocel. Sada obsahuje 2 závěsné háky, 2 držáky, stoupací plošinu a spojovací materiál. Spotřeba: 1 ks/80 cm	1	7,88	1 ks	●35916 pozink	●35916 pozink
 Taška bezpečnostního háku (taška s výřezem) Umožňuje vstup bezpečnostního háku krytinou. Spotřeba: 1 ks k jedné sadě bezpečnostního háku	1	2,99	1 ks	●23302	●23303
 Sada bezpečnostního háku (bez tašky) K zavěšení žebříku nebo prostředků individuální ochrany proti pádu. ba: dle objednávky	1	6,00	1 ks	●34220 cihlově červená	●34223 černá
Prostupy střechou					
 Komplet odvětrání kanalizace DuroVent PLUS (Js 100, Js 125) Slouží k prostupu stoupacího potrubí pro odvětrání kanalizace. Skládá se z:	1	1,78 (Js100) 1,80 (Js125)	komplet	●16070 (Js100) ●16071 (Js125) cihlově červená	●16819 (Js100) ●17010 (Js125) černá
 • Kryt nástavce odvětrání kanalizace DuroVent PLUS K zakrytí nástavce DuroVent PLUS. Kryt nástavce je z plastu. Spotřeba: 1 ks na nástavec DuroVent PLUS		0,24	1 ks	●32517 cihlově červená	●38587 černá
 • Nástavec tašky odvětrání kanalizace DuroVent PLUS Pro odvětrání kanalizace. Nástavec DuroVent PLUS je z plastu. Spotřeba: 1 ks/průchozí taška		0,53	1 ks	●32513 cihlově červená	●38583 černá
 • Napojovací trubka DuroVent PLUS (Js 100, Js 125) Umožňuje vstup odvětrání kolmý na střešní rovinu. Napojovací trubka je z plastu. Spotřeba: 1 ks/průchozí taška		0,19 (Js100) 0,21 (Js125)	1 ks	●32516 (Js100) ●33042 (Js125) černá	●32516 (Js100) ●33042 (Js125) černá
 • Průchozí taška DuroVent PLUS Základní prvek systému prostupu DuroVent PLUS. Průchozí taška je z plastu. Spotřeba: 1 ks/prostup		0,82	1 ks	●33031 cihlově červená	●38566 černá

















Pozn.: Veškeré betonové doplňky jsou vyrobeny standardní prověřenou technologií BMI BRAMAC s povrchovou úpravou Protector PLUS.

CLASSIC AERLOX ULTRA

Formát 10 ks/1 m² (F 10)



AERLOX

Název výrobku Popis použití Spotřeba	Počet ks v balení (na paletě)	Hmotnost (kg/jednotka)	Jednotka	Barva/Materiálové číslo	
				rubínově červená	břidlicově černá
Prostupy střechou					
 Komplet pro sanitární odvětrání DuroVent PLUS (Js 100, Js 125) Slouží k prostupu stoupacího potrubí pro odvětrání sanie. Skládá se z:	1	1,69 (Js100) 1,71 (Js125)	komplet	●12943 (Js100) ●12946 (Js125) cihlově červená	●17072 (Js100) ●17073 (Js125) černá
 <ul style="list-style-type: none"> • Kryt sanitárního nástavce DuroVent PLUS K zakrytí sanitárního nástavce DuroVent PLUS. Kryt sanitárního nástavce je z plastu. Spotřeba: 1 ks/sanitární nástavec DuroVent PLUS 		0,31	1 ks	●33164 cihlově červená	●38588 černá
 <ul style="list-style-type: none"> • Sanitární nástavec DuroVent PLUS Pro odvětrání koupelen, digestoří apod. Sanitární nástavec je z plastu. Spotřeba: 1 ks/průchozí taška 		0,37	1 ks	●33161 cihlově červená	●38582 černá
 <ul style="list-style-type: none"> • Napojovací trubka DuroVent PLUS (Js 100, Js 125) Umožňuje prostup odvětrání kolmý na střešní rovinu. Napojovací trubka je z plastu. Spotřeba: 1 ks/průchozí taška 		0,19 (Js100) 0,21 (Js125)	1 ks	●32516 (Js100) ●33042 (Js125) černá	●32516 (Js100) ●33042 (Js125) černá
 <ul style="list-style-type: none"> • Průchozí taška DuroVent PLUS Základní prvek systému prostupů DuroVent PLUS. Průchozí taška je z plastu. Spotřeba: 1 ks/prostup 		0,82	1 ks	●33031 cihlově červená	●38566 černá
 Durovent UNI DN 160 Slouží k odvětrání kanalizace, sanitárnímu odvětrání, odtahu digestoří apod.	1 (8)	2,05	1 ks	●46997 cihlově červená ●46998 břidlicově černá	●46998 břidlicově černá
 Zateplovací set Durovent UNI DN 160 Skládá se ze dvou dílů pro zateplení horní a spodní části prostupu. Slouží k omezení tvorby kondenzátu.	1 (48)	0,07	1 ks	●47020 šedá	●47020 šedá
 Komplet pro anténu DuroVent PLUS Slouží k prostupu tyče antény nebo paraboly satelitu. Skládá se z:	1	1,02	komplet	●15895 cihlově červená	●17020 černá
 <ul style="list-style-type: none"> • Anténní nástavec (Ø 22 - 110 mm) Anténní nástavec je z plastu. Spotřeba: 1 ks/průchozí taška 		0,20	1 ks	●33027 cihlově červená	●38584 černá
 <ul style="list-style-type: none"> • Průchozí taška DuroVent PLUS Základní prvek systému prostupů DuroVent PLUS. Průchozí taška je z plastu. Spotřeba: 1 ks/prostup 		0,82	1 ks	●33031 cihlově červená	●38566 černá
 Komplet pro odkouření turbokotle DuroVent PLUS Slouží k prostupu vlastního dvoutrubkového vývodu odkouření plynových kotlů, u nějž vnitřní plášť nemá vyšší teplotu než 85°C. Skládá se z:	1	1,00 (Ø116) 0,98 (Ø128)	komplet	●12927 (Ø116) ●12868 (Ø128) cihlově červená	●17023 (Ø116) ●17007 (Ø128) černá
 <ul style="list-style-type: none"> • Nástavec pro odkouření turbokotle (Ø 116, 128 mm) K prostupu dvouplášťové trubky odkouření turbokotle. V průměrech 116 a 128 mm. Nástavec je z plastu. Spotřeba: 1 ks/prostupová taška 		0,18 (Ø116) 0,16 (Ø128)	1 ks	●32680 (Ø116) ●33142 (Ø128) cihlově červená	●38585 (Ø116) ●38586 (Ø128) černá
 <ul style="list-style-type: none"> • Průchozí taška DuroVent PLUS Základní prvek systému prostupů DuroVent PLUS. Průchozí taška je z plastu. Spotřeba: 1 ks/prostup 		0,82	1 ks	●33031 cihlově červená	38566 černá
 Souprava pro napojení na doplňkovou hydroizolační vrstvu (Js 100, Js 125) Slouží ke snadnému a spolehlivému utěsnění prostupu napojovací trubky DuroVent PLUS doplňkovou hydroizolační vrstvou. Spotřeba: 1 ks/prostup	1	0,10	1 ks	●33038 (Js100) ●33039 (Js125) černá	●33038 (Js100) ●33039 (Js125) černá
 Pružná spojka odvětrání (Js 100, Js 125) K napojení svislého kanalizačního potrubí na napojovací trubku DuroVent PLUS. Spotřeba: 1 ks/prostup	10/60	0,22	1 ks	●30026 (Js100) ●32559 (Js125) šedá	●30026 (Js100) ●32559 (Js125) šedá
 Redukční prvek (Js 100/70) K napojení svislého kanalizačního potrubí o menším průměru na pružnou spojku odvětrání. Redukční prvek je z plastu. Spotřeba: 1 ks/prostup	20	0,22	1 ks	●30027 černá	●30027 černá















Pozn.: Veškeré betonové doplňky jsou vyrobeny standardní prověřenou technologií BMI BRAMAC s povrchovou úpravou Protector PLUS.

CLASSIC AERLOX ULTRA

Formát 10 ks/1 m² (F 10)



AERLOX

	Název výrobku Popis použití Spotřeba	Počet ks v balení (na paletě)	Hmotnost (kg/jednotka)	Jednotka	Barva/Materiálové číslo	
					rubínově červená	břidlicově černá
Prostupy střechou						
	Redukční prvek (Js 125/100) K napojení svislého kanalizačního potrubí o větším průměru na pružnou spojku odvětrání. Redukční prvek je z plastu. Spotřeba: 1 ks/prostup	20	0,19	1 ks	●34600 šedá	●34600 šedá
	Průchozí taška pro potrubí Bezpečný a těsný vstup potrubí soustavy solárních kolektorů. Spotřeba: 2 ks/soustava	1	1,42	1 ks	●35924 cihlově červená	●35925 černá
	Průchozí taška pro kabely (8 ks) Bezpečný a těsný vstup kabelů od nadstřešních zařízení. Kapacita 8 kabelů o průměru 4 až 8 mm.	1	1,16	1 ks	●36417 cihlově červená	●36418 černá
Větrání půdních prostor / výstup na střechu						
	Taška z plexiskla Prosvětlení podstřeší. Spotřeba: dle objednávky	10	0,64	1 ks	●30016 průhledná	●30016 průhledná
	Luminex PLUS - CL 70,5 x 76,5 cm (otvor 48 x 51 cm) Prosvětlení a větrání podstřeší a příležitostný výstup na střechu. V modulu 4 základních tašek F10. Materiál: ASA - zajišťuje barevnou stálost a odolnost vůči UV záření. Spotřeba: dle objednávky	1	5,30	1 ks	●30314 cihlově červená	●38726 černá
	Luminex PLUS - UNI 70,5 x 76,5 cm (otvor 48 x 51 cm) Prosvětlení a větrání podstřeší a příležitostný výstup na střechu. V modulu 4 základních tašek F10. Materiál: ASA - zajišťuje barevnou stálost a odolnost vůči UV záření. Spotřeba: dle objednávky	1	5,30	1 ks	●33834 cihlově červená	●33833 černá
	Luminex ALU 44 (otvor 44 x 57 cm) Prosvětlení a větrání podstřeší a příležitostný výstup na střechu. Výstupní otvor: 44 x 57 cm Spotřeba: dle objednávky	1	12,00	1 ks	●39893 cihlově červená	●39894 antracitová ●32115 černá
	Luminex ALU 60 (otvor 60 x 60 cm) Prosvětlení a větrání podstřeší a příležitostný výstup na střechu. Výstupní otvor: 60 x 60 cm Spotřeba: dle objednávky	1	15,00	1 ks	●39910 cihlově červená	●39895 antracitová ●32116 černá
Zajištění proti větru, upevnění						
	Přichytka tašky pozinkovaná (7 cm) - CL STAR, CLA, CLPP, CL, TE STAR, TE PP, MO, RE Únosnost 0,15 kN/ks. Spotřeba: podle statického posouzení	500	0,005	1 ks	●30045 pozink	●30045 pozink
	Stranová přichytka tašky - určeno pro modely CL STAR, CLA, CLPP, CL, MO - tmavě zelené značení Upevnění tašky bez nářadí, určeno pro latě 60 x 40 mm. Únosnost: 0,15 kN/ks Spotřeba: 1 ks/střešní taška Prodej po krabicích (1 krabice = 250 ks přichytek)	250	0,006	1 ks	●30366 ušlechtilá koroziodol- ná ocel	●30366 ušlechtilá koroziodol- ná ocel
	Přichytka pro řezané tašky Pro jednoduché a rychlé upevnění řezaných tašek v nároží a v úžlabí. Spotřeba: 1 ks/střešní taška	50	0,012	1 ks	●32261 nerez	●32261 nerez
Upevnění hromosvodu						
	Hromosvodová taška Pro upevnění vodiče hromosvodu bez potřeby úpravy tašek. Spotřeba: cca 1 ks/1 m	13 (26)	3,35	1 ks	●23289	●29867
	Hromosvodový hřebenač s jednou přichytkou Pro upevnění vodiče hromosvodu na hřebeni a nároží. Spotřeba: cca 1 ks/0,8 m	33	4,45	1 ks	●29860	●29881
	Nástavec pro příčné vedení hromosvodu Pro vedení vodiče podél pultové hrany. Dodává se s nerezovým šroubem M8. Spotřeba: 1 ks /1 m	10	0,05	1 ks	●34670 nerez	●34670 nerez

Pozn.: Veškeré betonové doplňky jsou vyrobeny standardní prověřenou technologií BMI BRAMAC s povrchovou úpravou Protector PLUS.
Černá barva u Luminexu ALU odpovídá RAL 9005.

Betonové střešní tašky

Classic AERLOX ULTRA

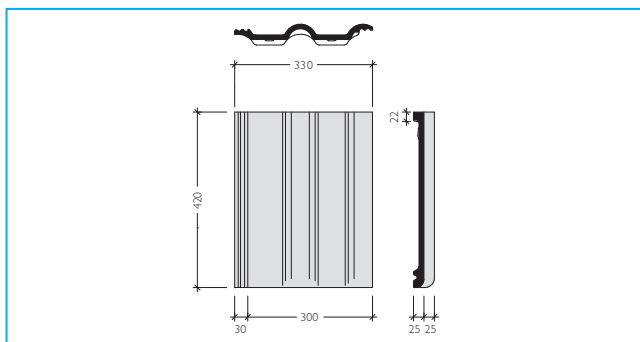

TECHNICKÉ ÚDAJE

Vzdálenost latí (VL):	315 - 340 mm *
Způsob pokládky:	na stříh
Krycí šířka:	300 mm
Závěsná délka:	398 mm
Spotřeba na m ² :	cca 9,8 - 10,6 ks
Hmotnost:	cca 3,1 kg/ ks
Bezpečný sklon:	22°
Minimální sklon:	12°

* V závislosti na střešním sklonu

VZDÁLENOST LATÍ (VL)

Střechu je nutné před pokládkou rozměřit a označit sňůrovačem.

ZJIŠTĚNÍ KONSTRUKČNÍ DÉLKY

Konstrukční délka se skládá z: $n \times VL + VLO + VLH$

TABULKA MINIMÁLNÍHO PŘEKRYTÍ TAŠEK DLE SKLONU STŘECHY

Sklon (°)	min. DPT (mm)	max. VL (mm)
od 12° do 25° vč.	105	315
od 25° do 30° vč.	90	330
nad 30°	80	340

Pozn.: Při použití krajních tašek musí být vzdálenost latí minimálně 315 mm.

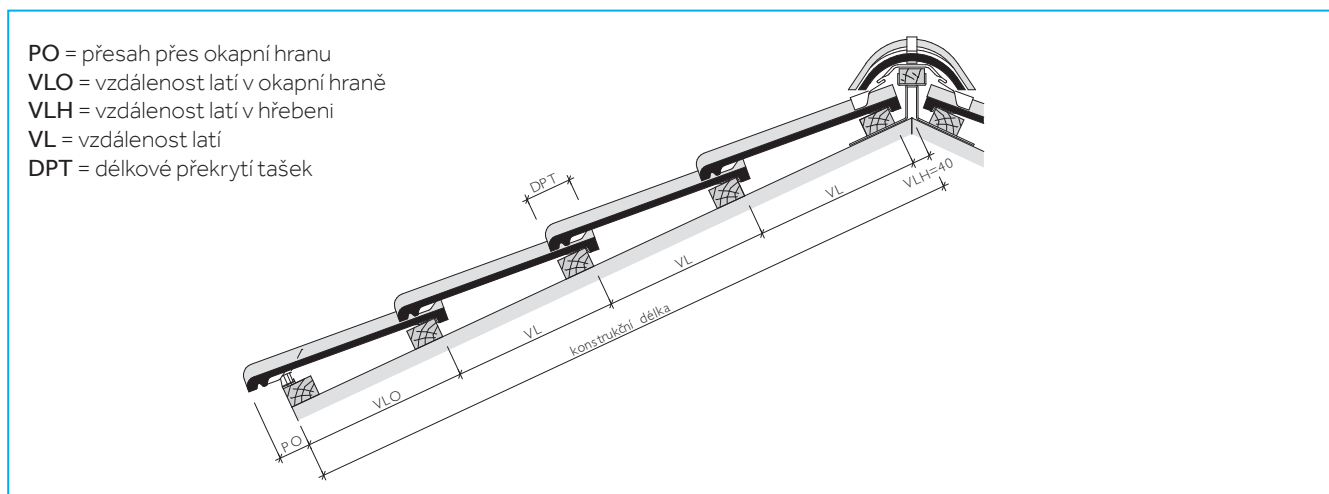

- PO = přesah přes okapní hranu
- VLO = vzdálenost latí v okapní hraně
- VLH = vzdálenost latí v hřebeni
- VL = vzdálenost latí
- DPT = délkové překrytí tašek

VZDÁLENOST LATÍ V OKAPNÍ HRANĚ (VLO)

VLO (mm)	300	310	320	330	340	350	360
PO (mm) cca.	100	90	80	70	60	50	40

Pozn.: PO volit v závislosti na konstrukci, střešním sklonu a místních podmínkách. V případě potřeby (při možném zatékání vody za žlab), doporučujeme instalovat další okapnici (větší) na první lať pro bezpečný odtok vody do žlabu.

VZDÁLENOST LATÍ V HŘEBENI (VLH)

VLH (mm)	40
----------	----

TABULKA PRO ZJIŠTĚNÍ POČTU ŘAD TAŠEK

CELKOVÁ VZDÁLENOST LATÍ V PLOŠE = VL X POČET ŘAD TAŠEK (BEZ VZDÁLENOSTI LATÍ V OKAPU A HŘEBENI)

Sklon	VL (m)		Počet řad tašek																
			1	2	3	4	5	6	7	8	9	10	11	12	13	14	15		
od 12° do 25° vč.	0,315	0,315	0,315	0,315	0,315	0,630	0,945	1,260	1,575	1,890	2,205	2,520	2,835	3,150	3,465	3,780	4,095	4,410	4,725
		0,320	0,320	0,320	0,320	0,640	0,960	1,280	1,600	1,920	2,240	2,560	2,880	3,200	3,520	3,840	4,160	4,480	4,800
od 25° do 30° vč.	0,325	0,325	0,325	0,325	0,325	0,650	0,975	1,300	1,625	1,950	2,275	2,600	2,925	3,250	3,575	3,900	4,225	4,550	4,875
		0,330	0,330	0,330	0,330	0,660	0,990	1,320	1,650	1,980	2,310	2,640	2,970	3,300	3,630	3,960	4,290	4,620	4,950
nad 30°	0,335	0,335	0,335	0,335	0,335	0,670	1,005	1,340	1,675	2,010	2,345	2,680	3,015	3,350	3,685	4,020	4,355	4,690	5,025
		0,340	0,340	0,340	0,340	0,680	1,020	1,360	1,700	2,040	2,380	2,720	3,060	3,400	3,740	4,080	4,420	4,760	5,100

Sklon	VL (m)		Počet řad tašek																										
			16	17	18	19	20	21	22	23	24	25	26	27	28	29	30												
od 12° do 25° vč.	0,315	0,315	0,315	0,315	0,315	5,040	5,355	5,670	5,985	6,300	6,615	6,930	7,245	7,560	7,875	8,190	8,505	8,820	9,135	9,450									
		0,320	0,320	0,320	0,320	5,120	5,440	5,760	6,080	6,400	6,720	7,040	7,360	7,680	8,000	8,320	8,640	8,960	9,280	9,600									
od 25° do 30° vč.	0,325	0,325	0,325	0,325	5,200	5,525	5,850	6,175	6,500	6,825	7,150	7,475	7,800	8,125	8,450	8,775	9,100	9,425	9,750										
		0,330	0,330	0,330	0,330	5,280	5,610	5,940	6,270	6,600	6,930	7,260	7,590	7,920	8,250	8,580	8,910	9,240	9,570	9,900									
nad 30°	0,335	0,335	0,335	0,335	5,360	5,695	6,030	6,365	6,700	7,035	7,370	7,705	8,040	8,375	8,710	9,045	9,380	9,715	10,050										
		0,340	0,340	0,340	0,340	5,440	5,780	6,120	6,460	6,800	7,140	7,480	7,820	8,160	8,500	8,840	9,180	9,520	9,860	10,200									

Betonové střešní tašky

Classic AERLOX ULTRA

ZJIŠTĚNÍ KONSTRUKČNÍ ŠÍŘE

Střechu je nutné před pokládkou rozměřit a označit šňůrovačem.

Krycí výška bočního lemu na krajní tašce je 40 mm, u modelu Montero 80 mm.

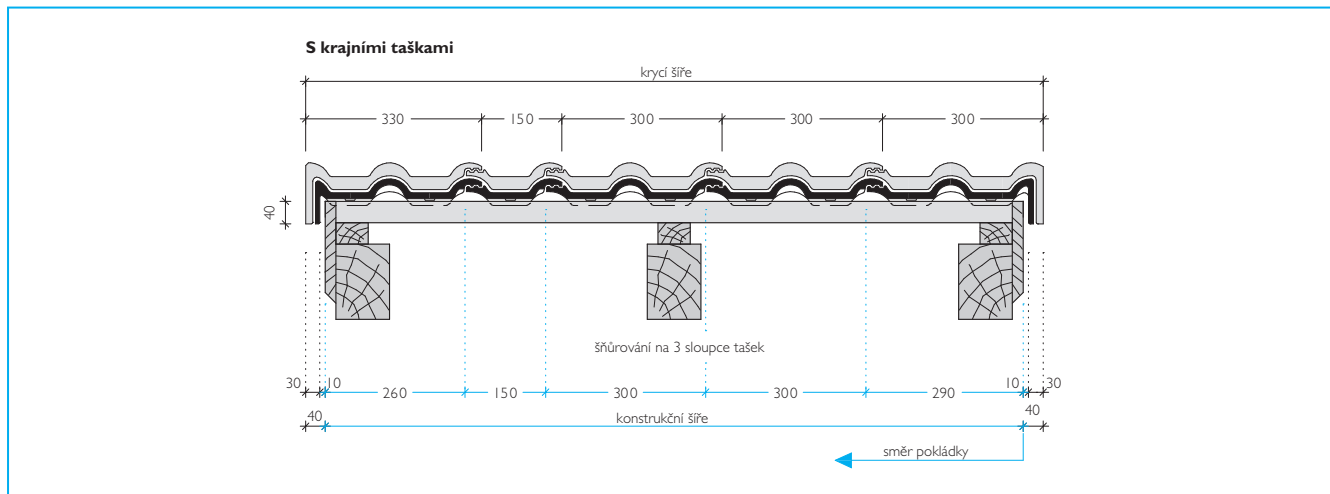

Pozn.: Při rozměření nezapomenout na štítové prkno nebo budoucí obložení štítu, apod.

KONSTRUKČNÍ ŠÍŘE = KRYCÍ ŠÍŘE - 2 x 40 mm = KRAJNÍ TAŠKA PRAVÁ + n x ZÁKLADNÍ TAŠKA + PŮLENÁ TAŠKA + KRAJNÍ TAŠKA LEVÁ

Konstrukční šíře (m)	0,55	0,70	0,85	1,00	1,15	1,30	1,45	1,60	1,75	1,90	2,05	2,20	2,35	2,50				
Počet tašek v řadě vč. krajních tašek	2	2,5	3	3,5	4	4,5	5	5,5	6	6,5	7	7,5	8	8,5				
2,65	2,80	2,95	3,10	3,25	3,40	3,55	3,70	3,85	4,00	4,15	4,30	4,45	4,60	4,75	4,90	5,05	5,20	5,35
9	9,5	10	10,5	11	11,5	12	12,5	13	13,5	14	14,5	15	15,5	16	16,5	17	17,5	18
5,50	5,65	5,80	5,95	6,10	6,25	6,40	6,55	6,70	6,85	7,00	7,15	7,30	7,45	7,60	7,75	7,90	8,05	8,20
18,5	19,0	19,5	20,0	20,5	21,0	21,5	22,0	22,5	23,0	23,5	24,0	24,5	25,0	25,5	26,0	26,5	27,0	27,5
8,35	8,50	8,65	8,80	8,95	9,10	9,25	9,40	9,55	9,70	9,85	10,00	10,15	10,30	10,45	10,60	10,75	10,90	11,05
28	28,5	29	29,5	30	30,5	31	31,5	32	32,5	33	33,5	34	34,5	35	35,5	36	36,5	37
11,20	11,35	11,50	11,65	11,80	11,95	12,10	12,25	12,40	12,55	12,70	12,85	13,00	13,15	13,30	13,45	13,60	13,75	13,90
37,5	38	38,5	39	39,5	40	40,5	41	41,5	42	42,5	43	43,5	44	44,5	45	45,5	46	46,5
14,05	14,20	14,35	14,50	14,65	14,80	14,95	15,10	15,25	15,40	15,55	15,70	15,85	16,00	16,15	16,30	16,45	16,60	16,75
47	47,5	48	48,5	49	49,5	50	50,5	51	51,5	52	52,5	53	53,5	54	54,5	55	55,5	56
16,90	17,05	17,20	17,35	17,50	17,65	17,80	17,95	18,10	18,25	18,40	18,55	18,70	18,85	19,00	19,15	19,30	19,45	19,60
56,5	57	57,5	58	58,5	59	59,5	60	60,5	61	61,5	62	62,5	63	63,5	64	64,5	65	65,5

Montážní návod

Zajištění proti větru, návrh

SKLON STŘECHY, SÍLA VĚTRU A DOPORUČENÉ PŘIPEVNĚNÍ

Základním principem, který je třeba brát v úvahu při konstrukci střechy je, že sklon by měl být takový, aby rychle odvedl dešťovou vodu v co nejkratším čase ze střechy. Střešní sklon je důležitým faktorem, který hraje roli při výběru, ale i účinek větru na střechu. Síly od větru se liší v závislosti na rychlosti a směru větru, expozici a výšce hřebene.

Zdvih a sání větru je větší na menších sklonech střech. Je vhodnější zvýšit bezpečnostní faktor střechy přidáním celé řady a zvýšit tak překrytí v hlavě tašek rovnoměrně. Větší překrytí tašek není tak účinné jako větší sklon střechy.

PŘICHYTÁVÁNÍ TAŠEK (OBECNÉ SHRNUTÍ ZÁKLADNÍCH PRAVIDEL)

- Při sklonu střechy nad **60°** a tam, kde lze očekávat extrémní účinky větru i při nižších sklonech musí být připevněna **každá taška** stranovou příchytkou.
- Při sklonu střechy nad **75°** musí být připevněna každá taška vrutem s protikorozní úpravou a zároveň i **stranovou příchytkou**.
- Nezávisle na sklonu střechy musí být u volného štítu připevněna každá krajová taška dvěma hřebíky s protikorozní úpravou nebo **dvěma vruty** s protikorozní úpravou.
- Nezávisle na sklonu střechy musí být u **okapové hrany** připevněna **každá taška**.
- **V hřebeni a nároží** musí být připevněn **každý hřebenáč nejméně jedním vrutem nebo hřebíkem** s protikorozní úpravou a zároveň příchytkou hřebenáče k hřebenové/nárožní lati. (Platí i pro kladení do malty, zejména pro nároží se sklonem větším než 30°.)
- Nezávisle na sklonu musí být u **volného pultu** připevněna **každá taška pultu vrutem** k závěsné lati a stranovou příchytkou ke druhé lati odshora položené závěsné lati.)
- U nároží a u úžlabí musí být připevněna každá řezaná taška nejméně jedním hřebíkem nebo vrutem s protikorozní úpravou, příp. příchytkou pro řezané tašky nebo pozinkovaným vázacím drátem silným min. 1 mm.
- Nezávisle na sklonu střechy musí být připevněna každá taška, která tvoří vnitřní obrys střechy, např. kolem lemování komínů, střešních oken apod. viz. kapitola Faktory ovlivňující sání větru.
- Další pokyny stanovují doporučená schémata (1:3, 1:2, 1:1, bez příchytek) s ohledem na výšku hřebene nad terénem, tvar a sklon střechy, druh střešní konstrukce, okraje, rohy a vnitřní prostupy.

Tato základní pravidla stanovují **minimální požadavky** na zajištění krytiny před působením větru.

Jejich respektování nezbavuje projektanta či zhotovitele zodpovědnosti v případě škod způsobených povětrnostními vlivy.

Faktory ovlivňující sání větru

Základní principem pro stanovení zatížení větrem jsou parametry, které jsou důležité z hlediska normy ČSN EN 1991 - 1 - 4. Jak a do jaké míry působí zatížení větrem na střechu závisí na těchto parametrech:

A. ZEMĚPISNÁ POLOHA BUDOVY

B. VÝŠKA BUDOVY

C. TYP A TVAR STŘECHY

D. KONSTRUKCE STŘECHY A OBJEKTU

E. TYP KRYTINY A ÚNOSNOST PŘÍCHYTEK



Doporučené zajištění proti větru



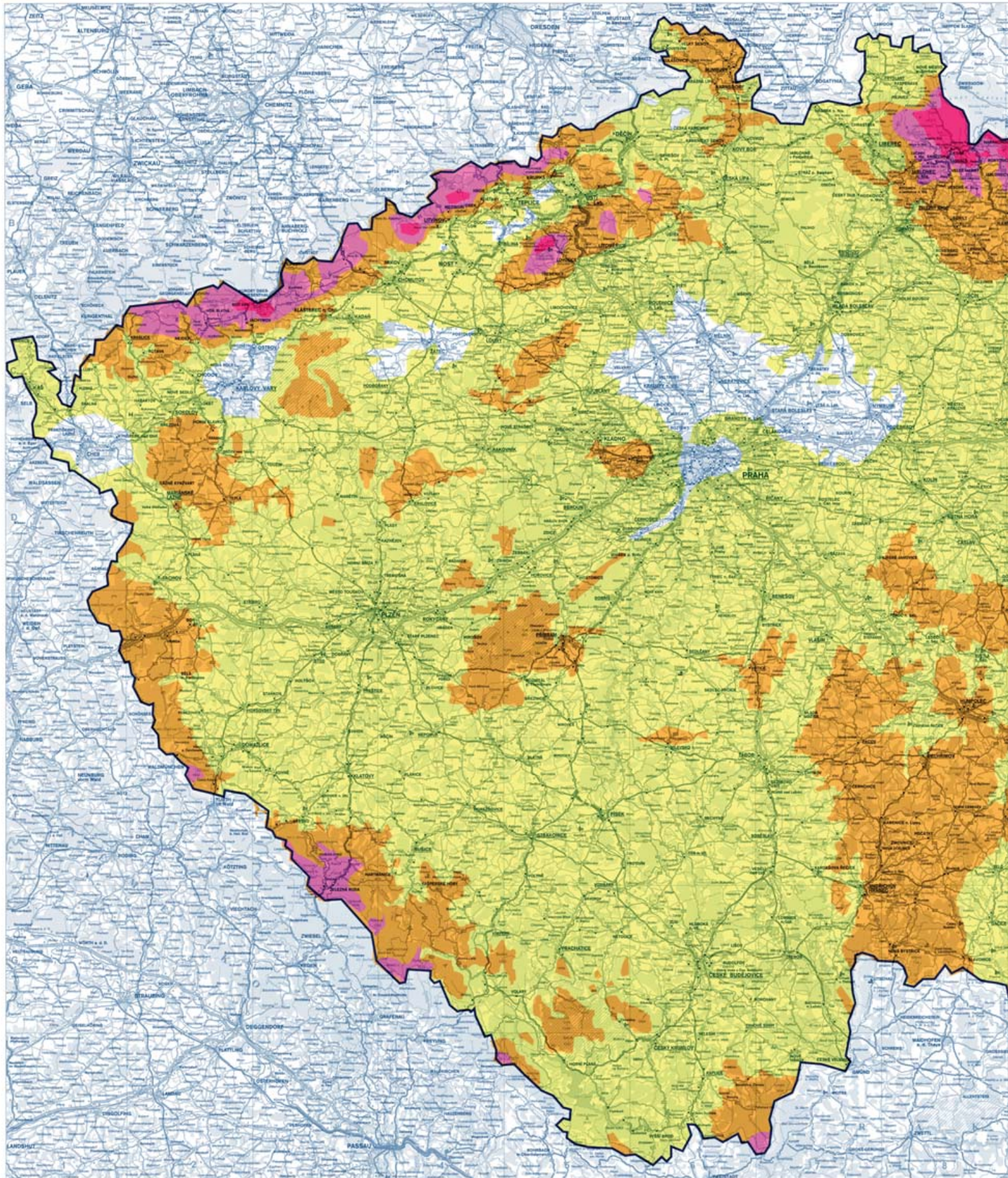

Mapa větrných oblastí na území České republiky



ČSN EN 1991-1-4:2007

MAPA VĚTRNÝCH OBLASTÍ NA ÚZEMÍ ČR

Oblast

I	II	III	IV	V
				
22,5	25	27,5	30	36

Výchozí základní rychlost větru v m/s

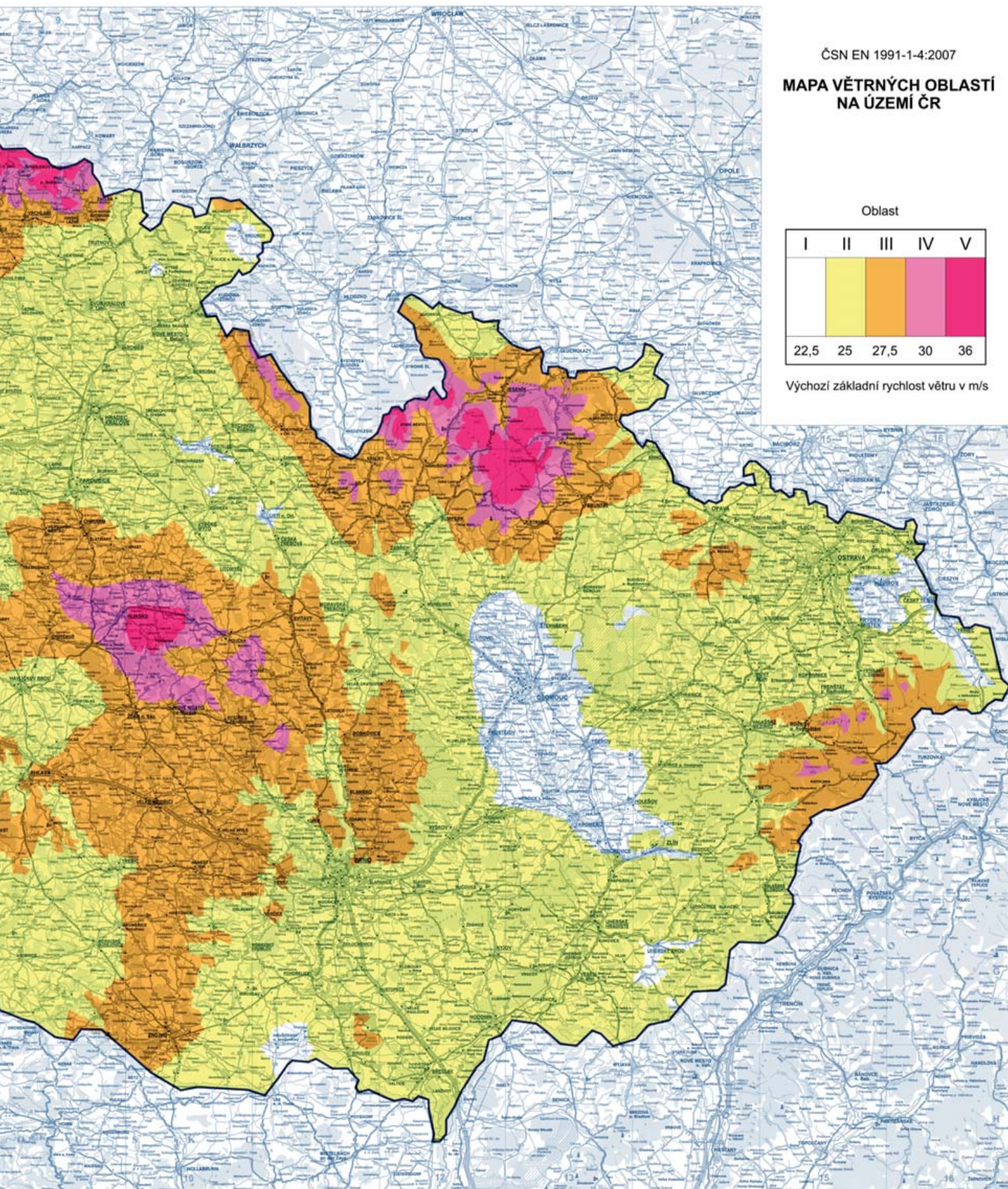

Montážní návod

Faktory ovlivňující sání větru

A. ZEMĚPISNÁ POLOHA BUDOVY

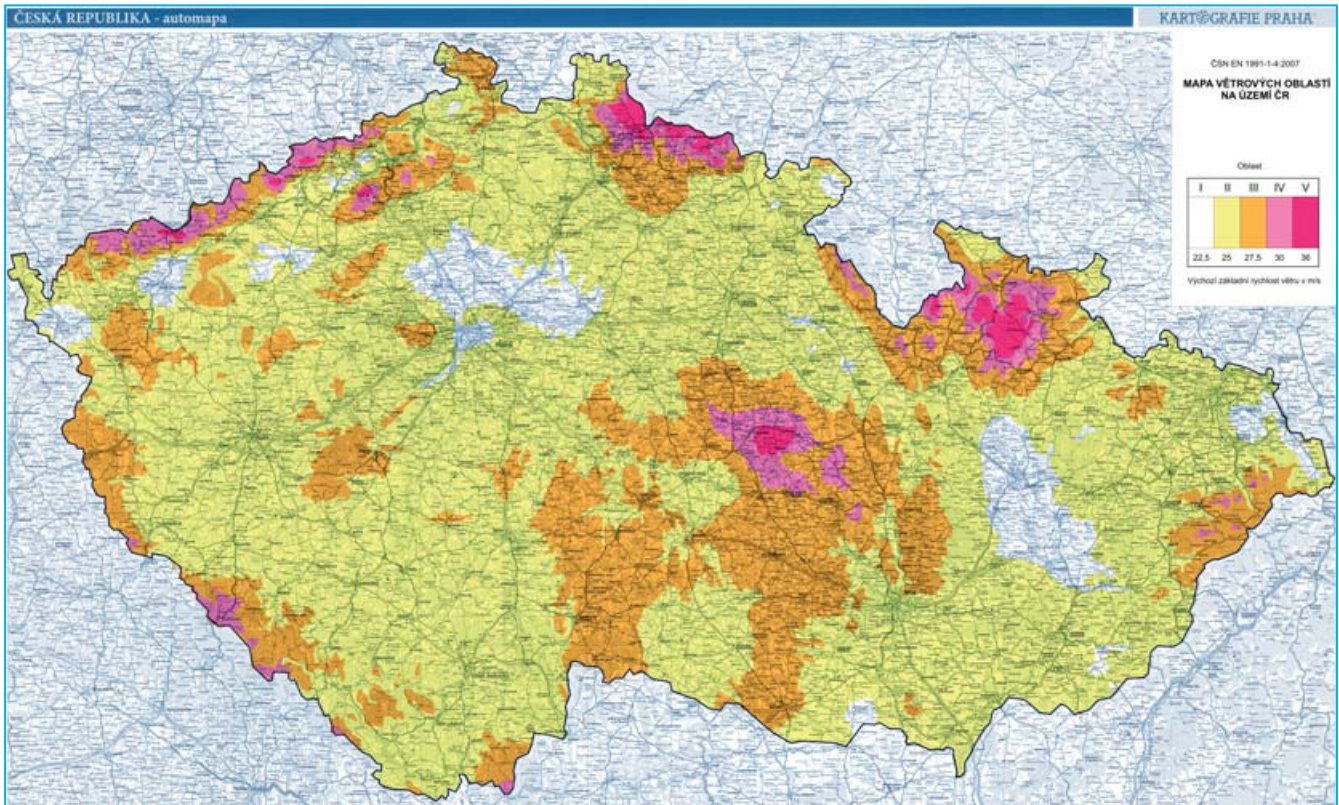

MAPA VĚTROVÝCH OBLASTÍ

umožňuje rychle dohledat data o základní rychlosti větru v České republice. Dle mapy větrových oblastí je možné snadněji navrhovat stavby s ohledem na zatížení větrem.

Protože jsou střechy velmi často vystaveny účinkům větru, patří znalost mapy větrových oblastí pro tyto části staveb k základním parametrům pro navrhování.

Mapa rozděluje území rozsáhle a přesně. Je zde 5 oblastí rychlosti větru, která začíná na 22,5 m/s. Barevné rozlišení oblastí dává lepší přehled o situaci na našem území. Největší zastoupení má oblast II., která dosahuje výchozí základní rychlosti větru 25 m/s. Rozléhá se téměř po celé České republice.

oblast	I	II	III	IV	V
$v_{b,0}$	22,5 m/s	25 m/s	27,5 m/s	30 m/s	36 m/s

Pozn.: Výchozí základní rychlost větru pro V. oblast určí příslušný ČHMÚ.

Montážní návod

Faktory ovlivňující sání větru

KATEGORIE TERÉNU I

Jezera nebo oblasti se zanedbatelnou vegetací a bez překážek.



KATEGORIE TERÉNU II

Oblasti s nízkou vegetací jako je tráva a izolovanými překážkami (stromy, budovy), vzdálenými od sebe nejméně 20násobek výšky překážky.



KATEGORIE TERÉNU III (RESP. IV DLE ČSN EN 1991 1-4)

Oblasti rovnoměrně pokryté vegetací, pozemními stavbami nebo izolovanými překážkami, jejichž vzdálenost je maximálně 20násobek výšky překážek (jako jsou vesnice, příměstský terén, souvislý les). Do této kategorie jsou zařazeny i oblasti, ve kterých je nejméně 15 % povrchu pokryto budovami, jejichž průměrná výška je větší než 15 m (kategorie IV).



Montážní návod

Faktory ovlivňující sání větru

Pozn.:

V případě, že se objekt nachází na izolovaných kopcích, hřebenech nebo srážech (útesech) a strmých svazích, kde se vyskytují jiné rychlosti větru závislé na sklonu návětrného svahu ve směru větru.

Pro tento návrh jsou důležité parametry **Lu**, **Ld** a výška **H**.

Tyto případy jsou:

1) Kopce a hřebeny hor

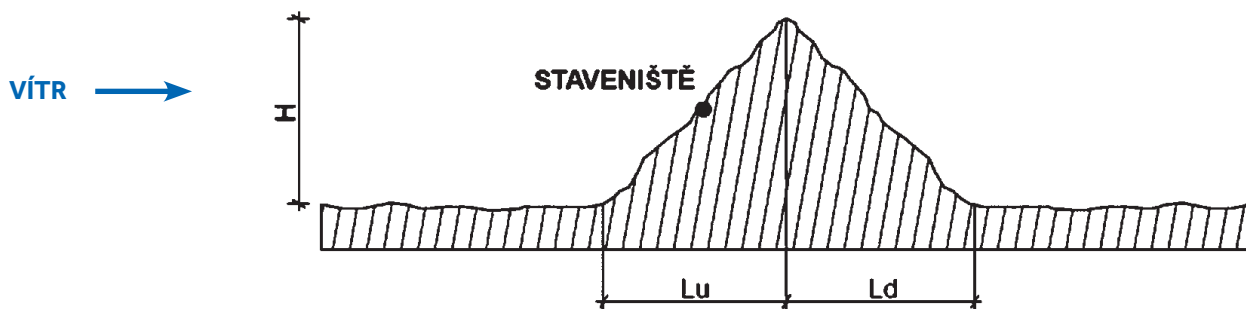

2) Útesy a skalní stěny

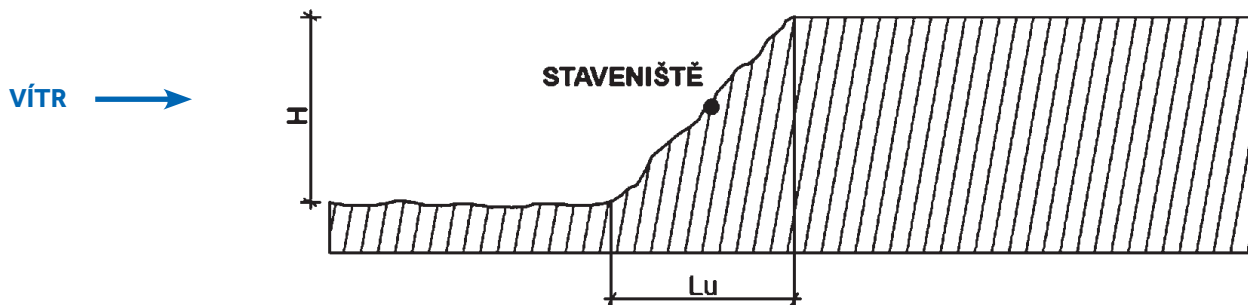

Doporučené tabulky pro připevnění není možné použít a je třeba posouzení oprávněnou osobou.

Montážní návod

Faktory ovlivňující sání větru

B. VÝŠKA BUDOVY

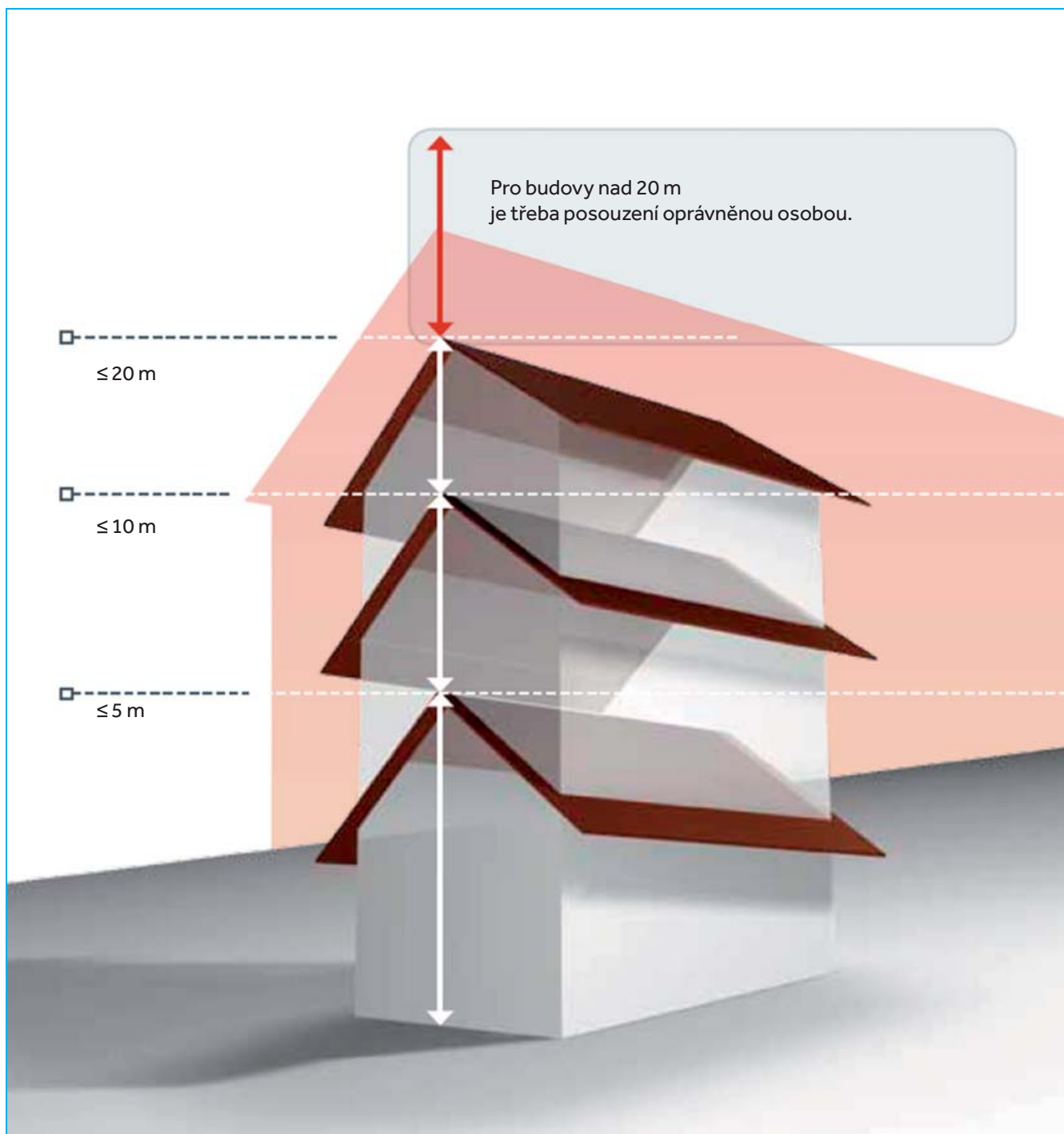

Montážní návod

Faktory ovlivňující sání větru

C. TYP A TVAR STŘECHY

TAHOVÁ SÍLA VĚTRU (SÁNÍ VĚTRU)

Jedním z důležitých faktorů je namáhání krytiny z příčiny tahové síly větru (sání větru). Tato síla udává množství a způsob při-pevnění krytiny ke střešním latím. Při podcenění této kapitoly je přímo ohroženo fungování krytiny a může dojít k selhání, jejichž náprava je zpravidla velmi nákladná a obtížná. Každá střešní konstrukce je vystavena zatížení větrem. Případné poškození nebo odtržení hrozí zejména na okrajích střechy, jak je patrné ze schématu rozložení sací síly větru. Pro posouzení kotvení je třeba vzít v úvahu výšku budovy, na které je zastřešení prováděno, tvar a sklon střešní konstrukce, zeměpisné umístění stavby a kategorie terénu. Tyto faktory ovlivňují tah, kterým vítr působí na různé části a plochy krytiny. Výpočet sání větru a tahových sil působících na jednotlivé kotevní prvky je upraven normou ČSN EN 1991-1-4. Z uvedených příkladových schémat je patrné působení síly větru v závislosti na orientaci budovy a jednotlivých částí střešních ploch.

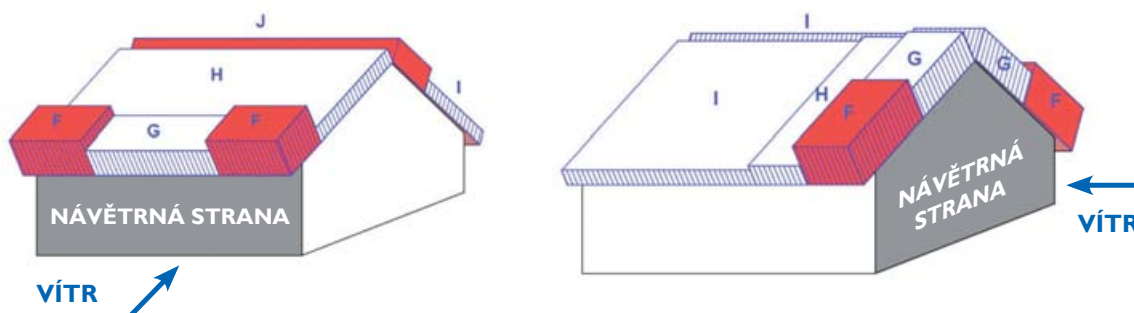

Pro jednoduchost byla plocha střechy rozdělena do 4 oblastí (1. štítová, 2. okapová, 3. hřebenová a 4. vnitřní oblast), pro které jsou specifikovány rozměry těchto oblastí vůči půdorysnému průmětu střechy a vhodné schéma upevnění.

SEDLOVÁ STŘECHA



PULTOVÁ STŘECHA



SEDLOVÁ STŘECHA (TVAR PÍSMENE L)

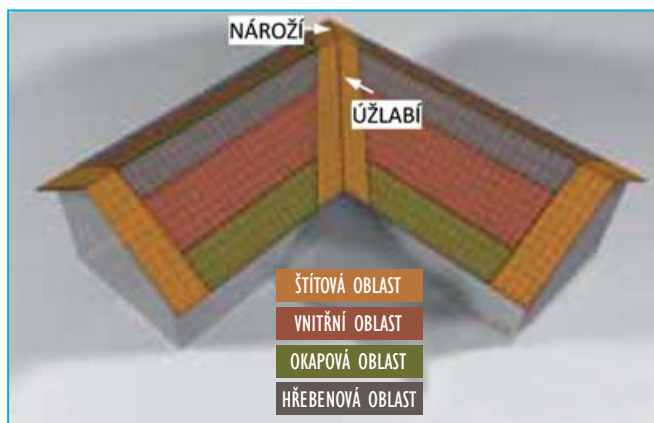

VALBOVÁ STŘECHA

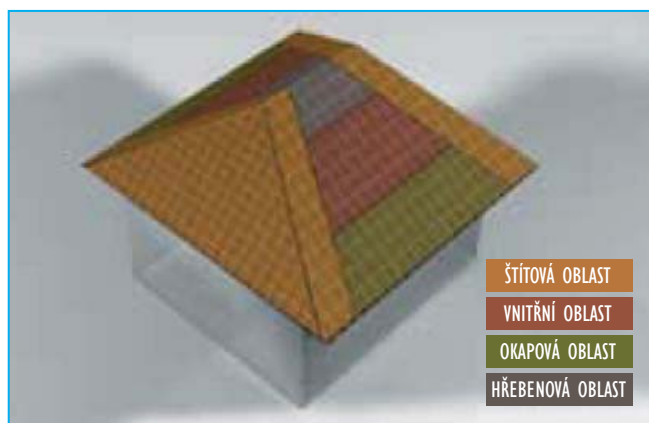

Montážní návod

Faktory ovlivňující sání větru

PROSTUPY STŘECHOU

Střešním prostupem jsou přerušeny střešní plochy, která vyčnívají na jednom místě více jak 0,35 m nad střešní plochu a jsou větší jak 0,5 m. Šířka okraje činí 1/2 délky strany (b) avšak nejméně 1 m. Pro větší prostupy, které by takto vyžadovaly šířku okraje větší než 2 m, smí být tato omezena na 2 m. Strana (b) je vždy delší strana stavební konstrukce.

PROSTUPEM STŘECHOU MŮŽE BÝT NAPŘ.

- komín
- vikýře všeho druhu
- lodžie
- střešní nástavby
- požární zdi, apod.

STANOVENÍ OBLASTI KOLEM PROSTUPU

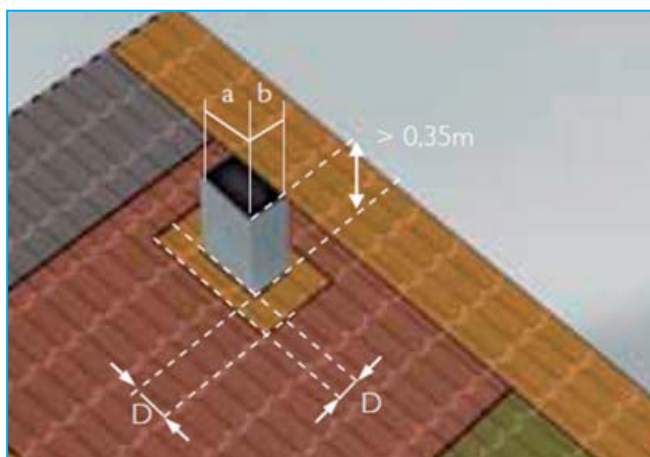

Oblast kolem prostupu bude upevněna jako 1. štítová oblast okraje střechy. V těchto překrývajících se oblastech střechy nejsou požadovány žádné dodatečné upevňovací prvky.

Příklad

$a = 1,0$
 $b = 1,2$
 $1\text{ m} > D < 2\text{ m}$

Zajištění oblasti střechy

$D = b/2 = 0,6$. Protože je prostup větší než 1 m, bude v příkladu za D dosazen 1 m.

VIKÝŘE A LODŽIE TAKÉ PŘEDSTAVUJÍ PROSTUP STŘECHOU

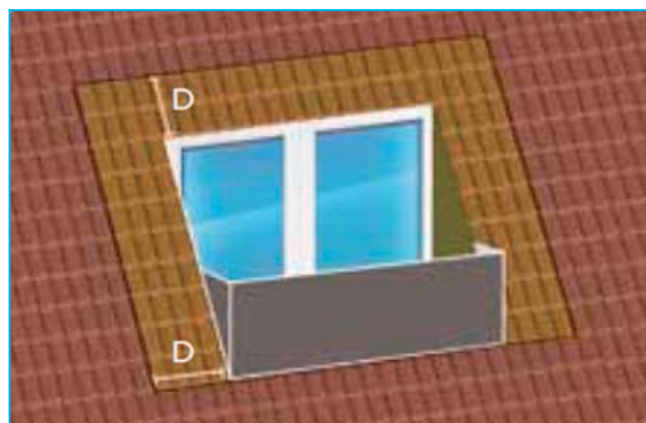
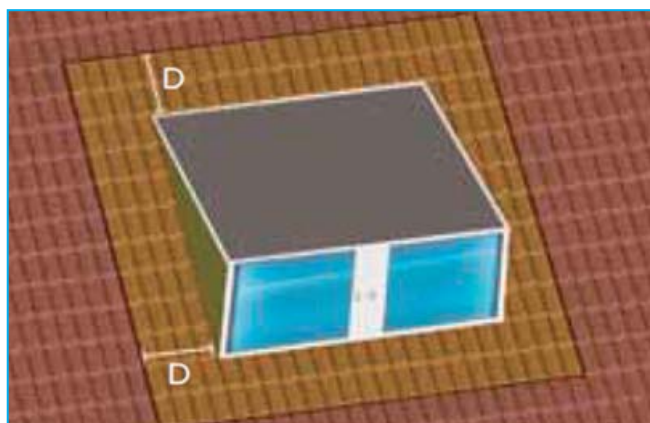

Montážní návod

Faktory ovlivňující sání větru

D. KONSTRUKCE STŘECHY A OBJEKTU

Za určitých předpokladů může být zatížení větrem redukováno. Při snižování je třeba vzít v úvahu např. provedení uzavřené konstrukce střechy stejně jako použití doplňkové hydroizolační vrstvy, naproti otevřené konstrukci střechy, kde ke zvýšeným účinkům větru může dojít.

UZAVŘENÁ KONSTRUKCE STŘECHY

U střech s uzavřenou konstrukcí mohou být výsledné navrhované hodnoty zatížení větrem **redukovány na 50 %**.

Uzavřená konstrukce střechy je např.:

- dřevěné bednění s doplňkovou hydroizolační vrstvou
- bednění na bázi dřeva (spoj pero + drážka)
- omítnutá plocha nebo parozábrana
- tepelná izolace + SDK
- nadkroevní tepelná izolace
- vzduchotěsný obklad vnitřních povrchů

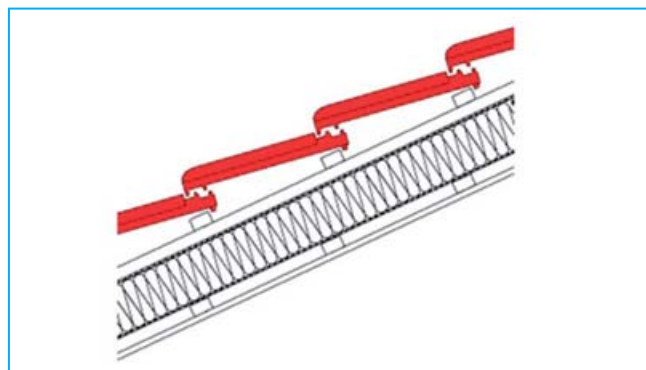

Uzavřená konstrukce střechy pomocí doplňkové hydroizolační vrstvy, hodnota zatížení větrem může být **zredukována na 62,5 %** (za předpokladu, že vnitřní prostor není propojený s exteriérem např. vraty).

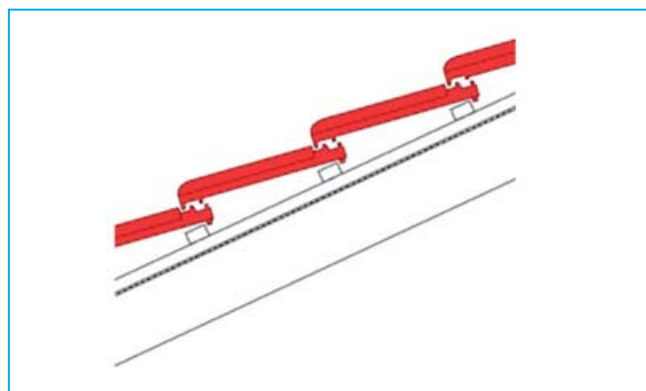

OTEVŘENÁ KONSTRUKCE STŘECHY

Jestliže se pod střešními taškami nenachází žádné podstřeší, není možné provést redukcii na hodnoty zatížení větrem. V případě otevřené konstrukce střechy bez podstřeší musí být zatížení větrem stanoveno oprávněnou osobou. K tomuto jsou zapotřebí detailní informace o otvorech v objektech (vrata, okna, ...atd.).

Montážní návod

Faktory ovlivňující sání větru

E. TYP KRYTINY A ÚNOSNOST PŘÍCHYTEK

POKLÁDKA - TYP KRYTINY

Střešní tašky a Opál jsou pro zjednodušení rozděleny do tabulky podle počtu tašek na m². Kategorie podle velikosti je u střešních tašek ≥ 8, 10-11, 12-13 a u Opálu 33,5 ks na m².

ÚNOSNOST PŘÍCHYTEK

Výsledná únosnost uchycovacího systému závisí na použité střešní tašce a na zvolené příchytkce. Prokázány byly únosnosti pomocí systémového testu. Použité upevňovací prostředky musí odolat namáhání min. 0,15 kN/ks. Upevňovací prostředky krajových prvků - hřebene, nároží a štítových hran - musí přenést sílu min. 0,60 kN/m kolmo k linii okraje. Hřebenáče se připevňují k hřebenové latě příchytkami. Hřebenová lať je upevněna držáky hřebenové latě. Držáky hřebenové latě musí přenést sílu min. 0,60 kN/m.

ZATÍŽENÍ VĚTREM

UPEVNĚNÍ KRYTINY

Je-li nutné připevnění, odpovídá těmto schémátům 1:3 (připevněna každá 3. taška), 1:2 (připevněna každá 2. taška) a 1:1 (připevněna každá taška).. Od sklonu 60° musí být připevněny všechny tašky. Při sklonu střechy nad 75° musí být připevněna každá taška vrutem s protikorozní úpravou a zároveň i stranovou příchytkou.

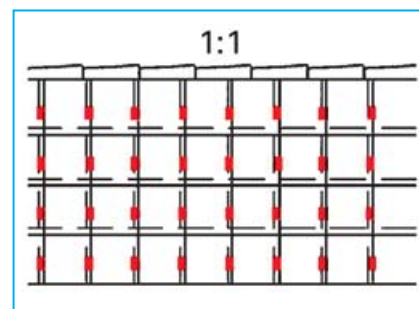
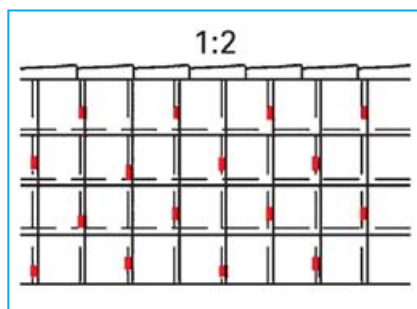
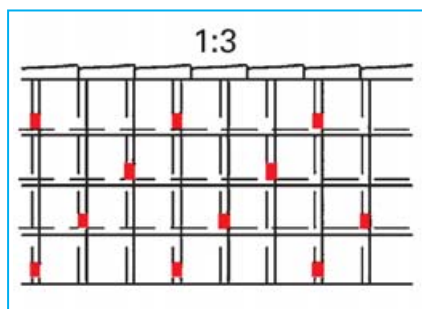

UPEVNĚNÍ OKRAJŮ STŘECHY

Upevňuje se vždy: každá střešní taška v okraji, hřebeni, okapu, nároží, pultu, zlomu, např. vrutem 4 x 55 mm.

PŘÍCHYTKY - PROGRAM ZAJIŠTĚNÍ PROTI VĚTRU

Nové a odborné informace „zatížení větrem na střeších s betonovou a keramickou krytinou“ mají vysoké požadavky a vyžadují řešení šité na míru. V portfoliu značky BMI BRAMAC naleznete odpovídající upevňovací program pro každý detail střechy.

VÝHODA: SPRÁVNÝ PRODUKT A SERVIS

Díky zvyšujícím se požadavkům na ochranu před větrem je souhra tašky a příchytky čím dál tím důležitější. Proto je požadována vysoká znalost produktů, aby byla souhra optimalizovaná. Požadovány jsou proto kvalitní a na míru šité produktová řešení. S produkty značky BMI BRAMAC si můžete být jisti, že pro Vaši potřebu máme vždy to správné řešení. Tím máte ty nejlepší předpoklady efektivně ochránit střechu před větrem.



Montážní návod

Doporučení a opatření proti účinkům větru

DOPORUČENÍ A OPATŘENÍ PROTI ÚČINKŮM VĚTRU

- Je-li **sací účinek větru větší než vlastní hmotnost krytiny**, jsou **nezbytná doplňková opatření proti sacím účinkům větru**.
- Zatížení větrem je závislé na:
 - poloze budovy (horní hrana hřebene)
 - konstrukci budovy a střechy (otevřená, uzavřená)
 - přístupu větru pod krytinu (závisí na konstrukci budovy, střechy a řešení okrajových detailů)
 - typu, tvaru a sklonu střechy
 - typu krytiny
 - části střešní roviny (roh, okraje, plocha)
- Zatížení větrem se stanoví podle ČSN EN 1991-1-4. Tabulka větrových oblastí viz. mapa větrových oblastí. Budovy, které stojí na rozhraní dvou větrových oblastí, jsou **vždy posuzovány podle účinků vyšší větrové oblasti**.
- K upevnění tašek se v souladu s druhem krytiny používají vruty či speciální příchytky a jako pomocné prostředky v detailech hřebíky a dráty.
- Pro zvýšení bezpečnosti se musí na všech okrajích střešních ploch připevnit všechny tašky.
- Prokázání vhodnosti připevnění podrobným výpočtem podle ČSN EN 1991 - 1 je nezbytné u:
 - budov nacházející se v oblastech s vyšší výchozí základní rychlostí větru než 25 m/s (větrové oblasti III, IV a V dle ČSN EN 1991 - 1 - 4), viz. mapa větrových oblastí
 - otevřených budov s otevřenou podstřešní konstrukcí
 - budov na exponovaném místě
 - budov se sklonem střechy menších než 10°
- Za otevřenou se považuje budova, ve které je pod krytinou vnitřní prostor propojený s exteriérem (např. vraty). V takovém případě se v namáhání krytiny plně uplatní kromě sání větru také přetlak větru proniklého do vnitřního prostoru. Proto je třeba vždy navrhnout připevnění krytiny na základě podrobného výpočtu zatížení dle ČSN EN 1991-1-4.

Montážní návod

Doporučení a opatření proti účinkům větru

DOPORUČENÉ ROZMĚRY ŠÍŘKY OBLASTÍ PRO PŮDORYSNÝ PRŮMĚT SEDLOVÉ STŘECHY:

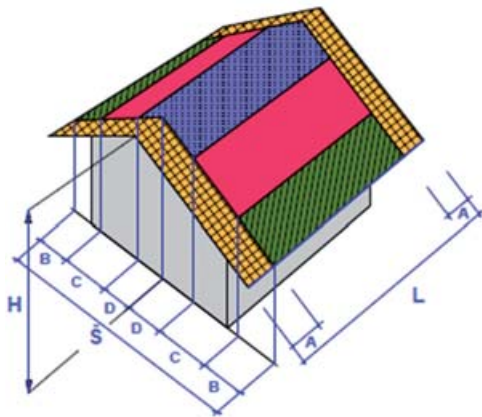

- 1. ŠTÍTOVÁ OBLAST
- 2. OKAPOVÁ OBLAST
- 3. HŘEBENOVÁ OBLAST
- 4. VNITŘNÍ OBLAST

Obecný vzorec pro určení šířky oblastí:

$$A = \frac{\min. (L; 2H)}{4}$$

$$B = D = \frac{\min. (L; 2H)}{10}$$

Š x L	H (0 m; 5 m>	H (5 m; 20 m>	Š x L	H (0 m; 5 m>	H (5 m; 20 m>	Š x L	H (0 m; 5 m>	H (5 m; 20 m>	Š x L	H (0 m; 5 m>	H (5 m; 20 m>	Š x L	H (0 m; 5 m>	H (5 m; 20 m>
4 x 4			4 x 8			4 x 12			4 x 16			4 x 20		
A=	1	1	A=	2	2	A=	3	3	A=	2,5	4	A=	2,5	5
B=	0,4	0,4	B=	0,8	0,8	B=	1	1,2	B=	1	1,6	B=	1	2
C=	1,2	1,2	C=	0,4	0,4	C=	-	-	C=	-	-	C=	0	-
D=	0,4	0,4	D=	0,8	0,8	D=	1	0,8	D=	1	0,4	D=	1	-
6 x 4			6 x 8			6 x 12			6 x 16			6 x 20		
A=	1	1	A=	2	2	A=	3	3	A=	2,5	4	A=	2,5	5
B=	0,4	0,4	B=	0,8	0,8	B=	1	1,2	B=	1	1,6	B=	1	2
C=	2,2	2,2	C=	1,4	1,4	C=	1	0,6	C=	1	-	C=	1	-
D=	0,4	0,4	D=	0,8	0,8	D=	1	1,2	D=	1	1,4	D=	1	1
8 x 4			8 x 8			8 x 12			8 x 16			8 x 20		
A=	1	1	A=	2	2	A=	3	3	A=	2,5	4	A=	2,5	5
B=	0,4	0,4	B=	0,8	0,8	B=	1,2	1,2	B=	1	1,6	B=	1	2
C=	3,2	3,2	C=	2,4	2,4	C=	1,6	1,6	C=	2	0,8	C=	2	-
D=	0,4	0,4	D=	0,8	0,8	D=	1,2	1,2	D=	1	1,6	D=	1	2
10 x 4			10 x 8			10 x 12			10 x 16			10 x 20		
A=	1	1	A=	2	2	A=	3	3	A=	2,5	4	A=	2,5	5
B=	0,4	0,4	B=	0,8	0,8	B=	1,2	1,2	B=	1	1,6	B=	1	2
C=	4,2	4,2	C=	3,4	3,4	C=	2,6	2,6	C=	3	1,8	C=	3	1
D=	0,4	0,4	D=	0,8	0,8	D=	1,2	1,2	D=	1	1,6	D=	1	2

Montážní návod

Doporučení a opatření proti účinkům větru

DOPORUČENÉ ROZMĚRY ŠÍŘKY OBLASTÍ PRO PŮDORYSNÝ PRŮMĚT PULTOVÉ STŘECHY:

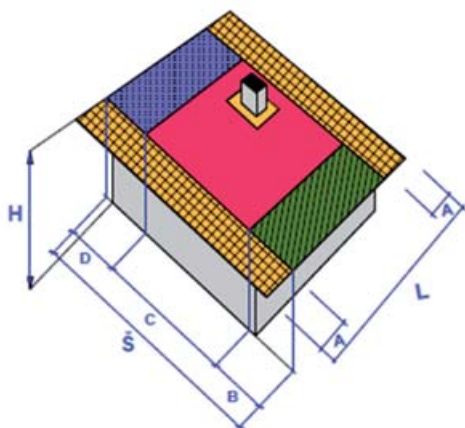

- 1. ŠTÍTOVÁ OBLAST
- 2. OKAPOVÁ OBLAST
- 3. HŘEBENOVÁ OBLAST
- 4. VNITŘNÍ OBLAST

Obecný vzorec pro určení šířky oblastí:

$$A = \frac{\min. (L; 2H)}{4}$$

$$B = D = \frac{\min. (L; 2H)}{10}$$

Š x L	H (0 m; 5 m>)	H (5 m; 20 m>)	Š x L	H (0 m; 5 m>)	H (5 m; 20 m>)	Š x L	H (0 m; 5 m>)	H (5 m; 20 m>)	Š x L	H (0 m; 5 m>)	H (5 m; 20 m>)	Š x L	H (0 m; 5 m>)	H (5 m; 20 m>)
4 x 4			4 x 8			4 x 12			4 x 16			4 x 20		
A=	1,0	1,0	A=	2,0	2,0	A=	2,5	3,0	A=	2,5	4,0	A=	2,5	5,0
B=	0,4	0,4	B=	0,8	0,8	B=	1,0	1,2	B=	1,0	1,6	B=	1,0	2,0
C=	3,2	3,2	C=	0,8	2,0	C=	2,0	1,6	C=	2,0	0,8	C=	2,0	-
D=	0,4	0,4	D=	4,0	0,8	D=	1,0	1,2	D=	1,0	1,6	D=	1,0	2,0
6 x 4			6 x 8			6 x 12			6 x 16			6 x 20		
A=	1,0	1,0	A=	2,0	2,0	A=	2,5	3,0	A=	2,5	4,0	A=	2,5	5,0
B=	0,4	0,4	B=	0,8	0,8	B=	1,0	1,2	B=	1,0	1,6	B=	1,0	2,0
C=	5,2	5,2	C=	4,4	4,4	C=	4,0	3,6	C=	4,0	2,8	C=	4,0	2,0
D=	0,4	0,4	D=	0,8	0,8	D=	1,0	1,2	D=	1,0	1,6	D=	1,0	2,0
8 x 4			8 x 8			8 x 12			8 x 16			8 x 20		
A=	1,0	1,0	A=	2,0	2,0	A=	2,5	3,0	A=	2,5	4,0	A=	2,5	5,0
B=	0,4	0,4	B=	0,8	0,8	B=	1,0	1,2	B=	1,0	1,6	B=	1,0	2,0
C=	7,2	7,2	C=	6,4	6,4	C=	6,0	5,6	C=	6,0	4,8	C=	6,0	4,0
D=	0,4	0,4	D=	0,8	0,8	D=	1,0	1,2	D=	1,0	1,6	D=	1,0	2,0
10 x 4			10 x 8			10 x 12			10 x 16			10 x 20		
A=	1,0	1,0	A=	2,0	2,0	A=	2,5	3,0	A=	2,5	4,0	A=	2,5	5,0
B=	0,4	0,4	B=	0,8	0,8	B=	1,0	1,2	B=	1,0	1,6	B=	1,0	2,0
C=	9,2	9,2	C=	8,4	8,4	C=	8,0	7,6	C=	8,0	6,8	C=	8,0	6,0
D=	0,4	0,4	D=	0,8	0,8	D=	1,0	1,2	D=	1,0	1,6	D=	1,0	2,0

Montážní návod

Doporučení a opatření proti účinkům větru

DOPORUČENÉ ROZMĚRY ŠÍŘKY OBLASTÍ PRO PŮDORYSNÝ PRŮMĚT VALBOVÉ STŘECHY:

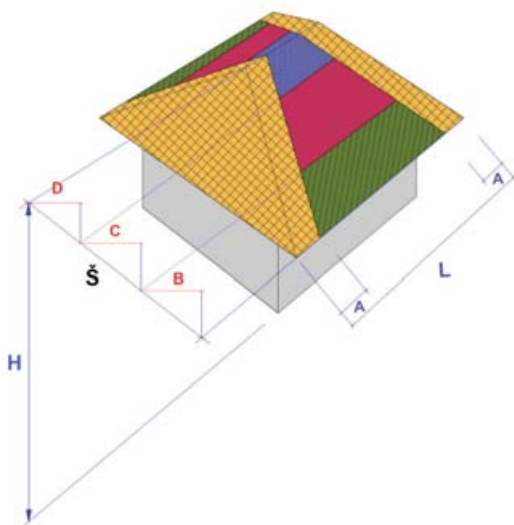

- 1. ŠTÍTOVÁ OBLAST
- 2. OKAPOVÁ OBLAST
- 3. HŘEBENOVÁ OBLAST
- 4. VNITŘNÍ OBLAST

Obecný vzorec pro určení šířky oblastí:

$$A = B = D = \frac{\min. (L; 2H)}{10}$$

Š x L	H (0 m; 20 m>		Š x L	H (0 m; 20 m>		Š x L	H (0 m; 5 m>		H (5 m; 20 m>		Š x L	H (0 m; 5 m>		H (5 m; 20 m>						
4 x 4			4 x 8			4 x 12			4 x 16			4 x 20								
A=	viz. poznámka		A=	0,8		A=	1		1,2		A=	1		1,6		A=	1		2	
B=			B=	0,8		B=	1		1,2		B=	1		1,6		B=	1		2	
C=			C=	0,4		C=	-		-		C=	-		-		C=	-		-	
D=			D=	0,8		D=	1		0,8		D=	1		0,4		D=	1		-	
Š x L	H (0 m; 20 m>		Š x L	H (0 m; 20 m>		Š x L	H (0 m; 5 m>		H (5 m; 20 m>		Š x L	H (0 m; 5 m>		H (5 m; 20 m>						
6 x 6			6 x 12			6 x 16			6 x 20			6 x 24			6 x 28					
A=	0,8		A=	1		1,2		A=	1		1,6		A=	1		2				
B=	0,8		B=	1		1,2		B=	1		1,6		B=	1		2				
C=	1,4		C=	1		0,6		C=	1		-		C=	1		-				
D=	0,8		D=	1		1,2		D=	1		1,4		D=	1		1				
Š x L	H (0 m; 5 m>	H (5 m; 20 m>	Š x L	H (0 m; 5 m>	H (5 m; 20 m>	Š x L	H (0 m; 5 m>	H (5 m; 20 m>	Š x L	H (0 m; 5 m>	H (5 m; 20 m>									
8 x 8			8 x 12			8 x 16			8 x 20											
A=	viz. poznámka		A=	1		1,2		A=	1		1,6		A=	1		2				
B=			B=	1		1,2		B=	1		1,6		B=	1		2				
C=			C=	2		1,6		C=	2		0,8		C=	2		-				
D=			D=	1		1,2		D=	1		1,6		D=	1		2				
Š x L	H (0 m; 5 m>	H (5 m; 20 m>	Š x L	H (0 m; 5 m>	H (5 m; 20 m>	Š x L	H (0 m; 5 m>	H (5 m; 20 m>	Š x L	H (0 m; 5 m>	H (5 m; 20 m>									
10 x 10			10 x 12			10 x 16			10 x 20											
A=	1		1,2		A=	1		1,6		A=	1		2							
B=	1		1,2		B=	1		1,6		B=	1		2							
C=	3		2,6		C=	3		1,8		C=	3		1							
D=	1		1,2		D=	1		1,6		D=	1		2							

Pozn.

V případě stanové střechy je třeba celou střešní rovinu (tedy všechny střešní plochy) kotvit jako 1. ŠTÍTOVOU OBLAST

Montážní návod

Sedlová střecha - doporučené schéma pro příchytky

sklon (7;12>				sklon (12;20>					
TERENNÍ KATEGORIE	VÝŠKA BUDOVOY	VĚTROVÁ OBLAST I.		TERENNÍ KATEGORIE	VÝŠKA BUDOVOY	VĚTROVÁ OBLAST I.			
		OBLAST	KONSTRUKCE 1			KONSTRUKCE 2	OBLAST	KONSTRUKCE 1	KONSTRUKCE 2
			Model střešní tašky			Model střešní tašky		Model střešní tašky	Model střešní tašky
		CLASSIC AERLOX ULTRA	CLASSIC AERLOX ULTRA			CLASSIC AERLOX ULTRA	CLASSIC AERLOX ULTRA		
I.	do 5 m	1	1:1	1:1	I.	do 5 m	1	1:1	1:1
		2	1:2	1:1			2	1:2	1:1
		3	-	-			3	-	-
		4	-	-			4	-	-
	do 10 m	1	1:1	1:1		do 10 m	1	1:1	1:1
		2	1:1	1:1			2	1:2	1:1
		3	-	1:3			3	-	1:3
		4	-	1:3			4	-	-
	do 20 m	1	1:1	1:1		do 20 m	1	1:1	1:1
		2	1:1	1:1			2	1:1	1:1
		3	1:3	1:2			3	1:3	1:2
		4	1:3	1:2			4	-	-

sklon (7;12>				sklon (12;20>					
TERENNÍ KATEGORIE	VÝŠKA BUDOVOY	VĚTROVÁ OBLAST I.		TERENNÍ KATEGORIE	VÝŠKA BUDOVOY	VĚTROVÁ OBLAST I.			
		OBLAST	KONSTRUKCE 1			KONSTRUKCE 2	OBLAST	KONSTRUKCE 1	KONSTRUKCE 2
			Model střešní tašky			Model střešní tašky		Model střešní tašky	Model střešní tašky
		CLASSIC AERLOX ULTRA	CLASSIC AERLOX ULTRA			CLASSIC AERLOX ULTRA	CLASSIC AERLOX ULTRA		
II.	do 5 m	1	1:2	1:1	II.	do 5 m	1	1:2	1:1
		2	1:3	1:2			2	1:3	1:2
		3	-	-			3	-	-
		4	-	-			4	-	-
	do 10 m	1	1:1	1:1		do 10 m	1	1:1	1:1
		2	1:2	1:1			2	1:2	1:1
		3	1:2	1:1			3	-	-
		4	1:2	1:1			4	-	-
	do 20 m	1	1:1	1:1		do 20 m	1	1:1	1:1
		2	1:1	1:1			2	1:2	1:1
		3	-	1:3			3	-	1:3
		4	-	1:3			4	-	-

sklon (7;12>				sklon (12;20>					
TERENNÍ KATEGORIE	VÝŠKA BUDOVOY	VĚTROVÁ OBLAST I.		TERENNÍ KATEGORIE	VÝŠKA BUDOVOY	VĚTROVÁ OBLAST I.			
		OBLAST	KONSTRUKCE 1			KONSTRUKCE 2	OBLAST	KONSTRUKCE 1	KONSTRUKCE 2
			Model střešní tašky			Model střešní tašky		Model střešní tašky	Model střešní tašky
		CLASSIC AERLOX ULTRA	CLASSIC AERLOX ULTRA			CLASSIC AERLOX ULTRA	CLASSIC AERLOX ULTRA		
III.	do 5 m	1	-	1:3	III.	do 5 m	1	-	1:3
		2	-	-			2	-	-
		3	-	-			3	-	-
		4	-	-			4	-	-
	do 10 m	1	1:2	1:1		do 10 m	1	1:3	1:2
		2	1:3	1:2			2	-	1:3
		3	-	-			3	-	-
		4	-	-			4	-	-
	do 20 m	1	1:1	1:1		do 20 m	1	1:2	1:1
		2	1:2	1:1			2	1:3	1:2
		3	-	-			3	-	-
		4	-	-			4	-	-

KONSTRUKCE 1

Uzavřená konstrukce střechy

U střech s uzavřenou konstrukcí mohou být výsledné navrhované hodnoty zatížení větrem **redukovány na 50 %**.

Uzavřená konstrukce střechy je např.:

- dřevěné bednění s doplňkovou hydroizolační vrstvou
- bednění na bázi dřeva (spoj pero + drážka)
- omítnutá plocha nebo parozábrana
- tepelná izolace + SDK
- nadkroevní tepelná izolace
- vzduchotěsný obklad vnitřních povrchů

KONSTRUKCE 2

Uzavřená konstrukce střechy pomocí pojistné hydroizolace, hodnota zatížení větrem může být **zredukována na 62,5 %** (za předpokladu, že vnitřní prostor není propojený s exteriérem např. vraty).

Pozn.: V oblasti studené půdy je třeba zvážit pojistnou hydroizolaci jako uzavřenou konstrukci střechy.

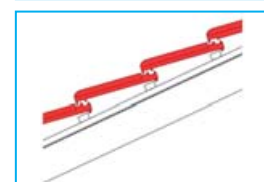
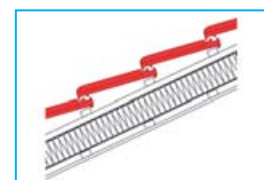

Montážní návod

Sedlová střecha - doporučené schéma pro příchytky

sklon (20;30>				sklon (30;60>					
TERENNÍ KATEGORIE	VÝŠKA BUDOVOY	VĚTROVÁ OBLAST I.		TERENNÍ KATEGORIE	VÝŠKA BUDOVOY	VĚTROVÁ OBLAST I.			
		OBLAST	KONSTRUKCE 1			KONSTRUKCE 2	OBLAST	KONSTRUKCE 1	KONSTRUKCE 2
			Model střešní tašky			Model střešní tašky		Model střešní tašky	Model střešní tašky
		CLASSIC AERLOX ULTRA	CLASSIC AERLOX ULTRA			CLASSIC AERLOX ULTRA	CLASSIC AERLOX ULTRA		
I.	do 5 m	1	1:2	1:1	do 5 m	1	1:2	1:1	
		2	1:3	1:2		2	1:3	1:2	
		3	-	1:3		3	-	-	
		4	-	-		4	-	-	
	do 10 m	1	1:1	1:1	do 10 m	1	1:1	1:1	
		2	1:2	1:1		2	1:2	1:1	
		3	1:3	1:2		3	-	-	
		4	-	-		4	-	-	
	do 20 m	1	1:1	1:1	do 20 m	1	1:2	1:1	
		2	1:2	1:1		2	1:2	1:1	
		3	1:2	1:1		3	-	-	
		4	-	-		4	-	-	

sklon (20;30>				sklon (30;60>					
TERENNÍ KATEGORIE	VÝŠKA BUDOVOY	VĚTROVÁ OBLAST I.		TERENNÍ KATEGORIE	VÝŠKA BUDOVOY	VĚTROVÁ OBLAST I.			
		OBLAST	KONSTRUKCE 1			KONSTRUKCE 2	OBLAST	KONSTRUKCE 1	KONSTRUKCE 2
			Model střešní tašky			Model střešní tašky		Model střešní tašky	Model střešní tašky
		CLASSIC AERLOX ULTRA	CLASSIC AERLOX ULTRA			CLASSIC AERLOX ULTRA	CLASSIC AERLOX ULTRA		
II.	do 5 m	1	1:2	1:1	do 5 m	1	1:2	1:1	
		2	-	1:3		2	-	1:3	
		3	-	-		3	-	-	
		4	-	-		4	-	-	
	do 10 m	1	1:2	1:1	do 10 m	1	1:2	1:1	
		2	1:3	1:2		2	1:3	1:2	
		3	-	1:3		3	-	-	
		4	-	-		4	-	-	
	do 20 m	1	1:1	1:1	do 20 m	1	1:1	1:1	
		2	1:2	1:1		2	1:2	1:1	
		3	1:3	1:2		3	-	-	
		4	-	-		4	-	-	

sklon (20;30>				sklon (30;60>					
TERENNÍ KATEGORIE	VÝŠKA BUDOVOY	VĚTROVÁ OBLAST I.		TERENNÍ KATEGORIE	VÝŠKA BUDOVOY	VĚTROVÁ OBLAST I.			
		OBLAST	KONSTRUKCE 1			KONSTRUKCE 2	OBLAST	KONSTRUKCE 1	KONSTRUKCE 2
			Model střešní tašky			Model střešní tašky		Model střešní tašky	Model střešní tašky
		CLASSIC AERLOX ULTRA	CLASSIC AERLOX ULTRA			CLASSIC AERLOX ULTRA	CLASSIC AERLOX ULTRA		
III.	do 5 m	1	-	1:3	do 5 m	1	-	1:3	
		2	-	-		2	-	-	
		3	-	-		3	-	-	
		4	-	-		4	-	-	
	do 10 m	1	1:3	1:2	do 10 m	1	1:3	1:2	
		2	-	1:3		2	-	1:3	
		3	-	-		3	-	-	
		4	-	-		4	-	-	
	do 20 m	1	1:2	1:1	do 20 m	1	1:2	1:1	
		2	1:3	1:2		2	1:3	1:2	
		3	-	1:3		3	-	-	
		4	-	-		4	-	-	

KONSTRUKCE 1

Uzavřená konstrukce střechy

U střech s uzavřenou konstrukcí mohou být výsledné navrhované hodnoty zatížení větrem **redukovány na 50 %**.

Uzavřená konstrukce střechy je např.:

- dřevěné bednění s doplňkovou hydroizolační vrstvou
- bednění na bázi dřeva (spoj pero + drážka)
- omítnutá plocha nebo parozábrana
- tepelná izolace + SDK
- nadkrokvěvní tepelná izolace
- vzduchotěsný obklad vnitřních povrchů

KONSTRUKCE 2

Uzavřená konstrukce střechy pomocí pojistné hydroizolace, hodnota zatížení větrem může být **zredukována na 62,5 %** (za předpokladu, že vnitřní prostor není propojený s exteriérem např. vraty).

Pozn.: V oblasti studené půdy je třeba zvážit pojistnou hydroizolaci jako uzavřenou konstrukci střechy.

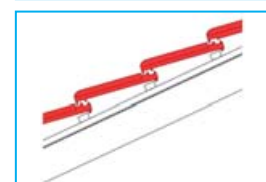

Montážní návod

Sedlová střecha - doporučené schéma pro příchytky

sklon (7;12>				sklon (12;20>					
TERENNÍ KATEGORIE	VÝŠKA BUDOVOY	VĚTROVÁ OBLAST II.		TERENNÍ KATEGORIE	VÝŠKA BUDOVOY	VĚTROVÁ OBLAST II.			
		OBLAST	KONSTRUKCE 1			KONSTRUKCE 2	OBLAST	KONSTRUKCE 1	KONSTRUKCE 2
			Model střešní tašky			Model střešní tašky		Model střešní tašky	Model střešní tašky
		CLASSIC AERLOX ULTRA	CLASSIC AERLOX ULTRA			CLASSIC AERLOX ULTRA	CLASSIC AERLOX ULTRA		
I.	do 5 m	1	1:1	1:1	I.	do 5 m	1	1:1	1:1
		2	1:1	1:1			2	1:2	1:1
		3	-	1:3			3	-	1:3
		4	-	1:3			4	-	-
	do 10 m	1	1:1	1:1		do 10 m	1	1:1	1:1
		2	1:1	1:1			2	1:1	1:1
		3	-	1:3			3	1:3	1:2
		4	-	-			4	-	-
	do 20 m	1	1:1	1:1		do 20 m	1	1:1	1:1
		2	1:1	1:1			2	1:1	1:1
		3	1:2	1:1			3	1:2	1:1
		4	1:2	1:1			4	-	-

sklon (7;12>				sklon (12;20>					
TERENNÍ KATEGORIE	VÝŠKA BUDOVOY	VĚTROVÁ OBLAST II.		TERENNÍ KATEGORIE	VÝŠKA BUDOVOY	VĚTROVÁ OBLAST II.			
		OBLAST	KONSTRUKCE 1			KONSTRUKCE 2	OBLAST	KONSTRUKCE 1	KONSTRUKCE 2
			Model střešní tašky			Model střešní tašky		Model střešní tašky	Model střešní tašky
		CLASSIC AERLOX ULTRA	CLASSIC AERLOX ULTRA			CLASSIC AERLOX ULTRA	CLASSIC AERLOX ULTRA		
II.	do 5 m	1	1:1	1:1	II.	do 5 m	1	1:1	1:1
		2	1:2	1:1			2	1:2	1:1
		3	-	-			3	-	-
		4	-	-			4	-	-
	do 10 m	1	1:1	1:1		do 10 m	1	1:1	1:1
		2	1:1	1:1			2	1:2	1:1
		3	-	1:3			3	-	1:3
		4	-	1:3			4	-	-
	do 20 m	1	1:1	1:1		do 20 m	1	1:1	1:1
		2	1:1	1:1			2	1:1	1:1
		3	1:3	1:2			3	1:3	1:2
		4	1:3	1:2			4	-	-

sklon (7;12>				sklon (12;20>					
TERENNÍ KATEGORIE	VÝŠKA BUDOVOY	VĚTROVÁ OBLAST II.		TERENNÍ KATEGORIE	VÝŠKA BUDOVOY	VĚTROVÁ OBLAST II.			
		OBLAST	KONSTRUKCE 1			KONSTRUKCE 2	OBLAST	KONSTRUKCE 1	KONSTRUKCE 2
			Model střešní tašky			Model střešní tašky		Model střešní tašky	Model střešní tašky
		CLASSIC AERLOX ULTRA	CLASSIC AERLOX ULTRA			CLASSIC AERLOX ULTRA	CLASSIC AERLOX ULTRA		
III.	do 5 m	1	1:2	1:1	III.	do 5 m	1	1:3	1:2
		2	1:1	1:1			2	-	1:3
		3	-	-			3	-	-
		4	-	-			4	-	-
	do 10 m	1	1:1	1:1		do 10 m	1	1:2	1:1
		2	1:2	1:1			2	1:3	1:2
		3	-	-			3	-	-
		4	-	-			4	-	-
	do 20 m	1	1:1	1:1		do 20 m	1	1:1	1:1
		2	1:1	1:1			2	1:2	1:1
		3	-	1:3			3	-	1:3
		4	-	1:3			4	-	-

KONSTRUKCE 1

Uzavřená konstrukce střechy

U střech s uzavřenou konstrukcí mohou být výsledné navrhované hodnoty zatížení větrem **redukovány na 50 %**.

Uzavřená konstrukce střechy je např.:

- dřevěné bednění s doplňkovou hydroizolační vrstvou
- bednění na bázi dřeva (spoj pero + drážka)
- omítnutá plocha nebo parozábrana
- tepelná izolace + SDK
- nadkroevní tepelná izolace
- vzduchotěsný obklad vnitřních povrchů

KONSTRUKCE 2

Uzavřená konstrukce střechy pomocí pojistné hydroizolace, hodnota zatížení větrem může být **zredukována na 62,5 %** (za předpokladu, že vnitřní prostor není propojený s exteriérem např. vraty).

Pozn.: V oblasti studené půdy je třeba zvážit pojistnou hydroizolaci jako uzavřenou konstrukci střechy.

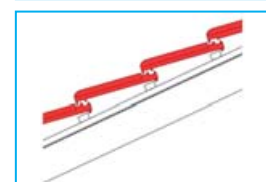
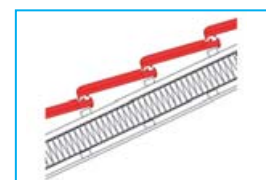

Montážní návod

Sedlová střecha - doporučené schéma pro příchytky

sklon (20;30>				sklon (30;60>					
TERENNÍ KATEGORIE	VÝŠKA BUDOVY	VĚTROVÁ OBLAST II.		TERENNÍ KATEGORIE	VÝŠKA BUDOVY	VĚTROVÁ OBLAST II.			
		OBLAST	KONSTRUKCE 1			KONSTRUKCE 2	OBLAST	KONSTRUKCE 1	KONSTRUKCE 2
			Model střešní tašky			Model střešní tašky		Model střešní tašky	Model střešní tašky
		CLASSIC AERLOX ULTRA	CLASSIC AERLOX ULTRA			CLASSIC AERLOX ULTRA	CLASSIC AERLOX ULTRA		
I.	do 5 m	1	1:1	1:1	I.	do 5 m	1	1:1	1:1
		2	1:2	1:1			2	1:2	1:1
		3	1:3	1:2			3	-	-
		4	-	-			4	-	-
	do 10 m	1	1:1	1:1		do 10 m	1	1:1	1:1
		2	1:1	1:1			2	1:1	1:1
		3	1:2	1:1			3	-	-
		4	-	-			4	-	-
	do 20 m	1	1:1	1:1		do 20 m	1	1:1	1:1
		2	1:1	1:1			2	1:1	1:1
		3	1:2	1:1			3	-	-
		4	-	-			4	-	-

sklon (20;30>				sklon (30;60>					
TERENNÍ KATEGORIE	VÝŠKA BUDOVY	VĚTROVÁ OBLAST II.		TERENNÍ KATEGORIE	VÝŠKA BUDOVY	VĚTROVÁ OBLAST II.			
		OBLAST	KONSTRUKCE 1			KONSTRUKCE 2	OBLAST	KONSTRUKCE 1	KONSTRUKCE 2
			Model střešní tašky			Model střešní tašky		Model střešní tašky	Model střešní tašky
		CLASSIC AERLOX ULTRA	CLASSIC AERLOX ULTRA			CLASSIC AERLOX ULTRA	CLASSIC AERLOX ULTRA		
II.	do 5 m	1	1:2	1:1	II.	do 5 m	1	1:2	1:1
		2	1:3	1:2			2	1:3	1:2
		3	-	1:3			3	-	-
		4	-	-			4	-	-
	do 10 m	1	1:1	1:1		do 10 m	1	1:1	1:1
		2	1:2	1:1			2	1:2	1:1
		3	1:3	1:2			3	-	-
		4	-	-			4	-	-
	do 20 m	1	1:1	1:1		do 20 m	1	1:1	1:1
		2	1:1	1:1			2	1:1	1:1
		3	1:2	1:1			3	-	-
		4	-	-			4	-	-

sklon (20;30>				sklon (30;60>					
TERENNÍ KATEGORIE	VÝŠKA BUDOVY	VĚTROVÁ OBLAST II.		TERENNÍ KATEGORIE	VÝŠKA BUDOVY	VĚTROVÁ OBLAST II.			
		OBLAST	KONSTRUKCE 1			KONSTRUKCE 2	OBLAST	KONSTRUKCE 1	KONSTRUKCE 2
			Model střešní tašky			Model střešní tašky		Model střešní tašky	Model střešní tašky
		CLASSIC AERLOX ULTRA	CLASSIC AERLOX ULTRA			CLASSIC AERLOX ULTRA	CLASSIC AERLOX ULTRA		
III.	do 5 m	1	1:3	1:2	III.	do 5 m	1	-	-
		2	-	-			2	-	-
		3	-	-			3	-	-
		4	-	-			4	-	-
	do 10 m	1	1:2	1:1		do 10 m	1	1:2	1:1
		2	1:3	1:2			2	1:3	1:2
		3	-	-			3	-	-
		4	-	-			4	-	-
	do 20 m	1	1:1	1:1		do 20 m	1	1:1	1:1
		2	1:2	1:1			2	1:2	1:1
		3	-	1:3			3	-	-
		4	-	-			4	-	-

KONSTRUKCE 1

Uzavřená konstrukce střechy

U střech s uzavřenou konstrukcí mohou být výsledné navrhované hodnoty zatížení větrem **redukovány na 50 %**.

Uzavřená konstrukce střechy je např.:

- dřevěné bednění s doplňkovou hydroizolační vrstvou
- bednění na bázi dřeva (spoj pero + drážka)
- omítnutá plocha nebo parozábrana
- tepelná izolace + SDK
- nadkrokví tepelná izolace
- vzduchotěsný obklad vnitřních povrchů

KONSTRUKCE 2

Uzavřená konstrukce střechy pomocí pojistné hydroizolace, hodnota zatížení větrem může být **zredukována na 62,5 %** (za předpokladu, že vnitřní prostor není propojený s exteriérem např. vraty).

Pozn.: V oblasti studené půdy je třeba zvážit pojistnou hydroizolaci jako uzavřenou konstrukci střechy.

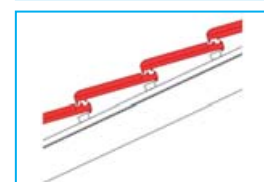

Montážní návod

Sedlová střecha - doporučené schéma pro příchytky

sklon (7;12>				sklon (12;20>						
TERENNÍ KATEGORIE	VÝŠKA BUDOVOY	VĚTROVÁ OBLAST III.		TERENNÍ KATEGORIE	VÝŠKA BUDOVOY	VĚTROVÁ OBLAST III.				
		OBLAST	KONSTRUKCE 1			KONSTRUKCE 2	OBLAST	KONSTRUKCE 1	KONSTRUKCE 2	
			Model střešní tašky			Model střešní tašky		Model střešní tašky	Model střešní tašky	
		CLASSIC AERLOX ULTRA	CLASSIC AERLOX ULTRA			CLASSIC AERLOX ULTRA	CLASSIC AERLOX ULTRA			
I.	do 5 m	1	1:1	1:1	I.	do 5 m	1	1:1	1:1	
		2	1:1	1:1			2	1:1	1:1	
		3	1:3	1:2			3	1:3	1:2	
		4	1:3	1:2			4	-	-	
	do 10 m	1	1:1	1:1		do 10 m	1	1:1	1:1	1:1
		2	1:1	1:1			2	1:1	1:1	
		3	1:2	1:1			3	1:2	1:1	
		4	1:2	1:1			4	-	-	
	do 20 m	1	1:1	1:1		do 20 m	1	1:1	1:1	1:1
		2	1:1	1:1			2	1:1	1:1	
		3	1:2	1:1			3	1:2	1:1	
		4	1:2	1:1			4	-	1:3	

sklon (7;12>				sklon (12;20>						
TERENNÍ KATEGORIE	VÝŠKA BUDOVOY	VĚTROVÁ OBLAST III.		TERENNÍ KATEGORIE	VÝŠKA BUDOVOY	VĚTROVÁ OBLAST III.				
		OBLAST	KONSTRUKCE 1			KONSTRUKCE 2	OBLAST	KONSTRUKCE 1	KONSTRUKCE 2	
			Model střešní tašky			Model střešní tašky		Model střešní tašky	Model střešní tašky	
		CLASSIC AERLOX ULTRA	CLASSIC AERLOX ULTRA			CLASSIC AERLOX ULTRA	CLASSIC AERLOX ULTRA			
II.	do 5 m	1	1:1	1:1	II.	do 5 m	1	1:1	1:1	
		2	1:1	1:1			2	1:2	1:1	
		3	-	1:3			3	-	1:3	
		4	-	1:3			4	-	-	
	do 10 m	1	1:1	1:1		do 10 m	1	1:1	1:1	1:1
		2	1:1	1:1			2	1:1	1:1	
		3	1:3	1:2			3	1:3	1:2	
		4	1:3	1:2			4	-	-	
	do 20 m	1	1:1	1:1		do 20 m	1	1:1	1:1	1:1
		2	1:1	1:1			2	1:1	1:1	
		3	1:2	1:1			3	1:2	1:1	
		4	1:2	1:1			4	-	-	

sklon (7;12>				sklon (12;20>						
TERENNÍ KATEGORIE	VÝŠKA BUDOVOY	VĚTROVÁ OBLAST III.		TERENNÍ KATEGORIE	VÝŠKA BUDOVOY	VĚTROVÁ OBLAST III.				
		OBLAST	KONSTRUKCE 1			KONSTRUKCE 2	OBLAST	KONSTRUKCE 1	KONSTRUKCE 2	
			Model střešní tašky			Model střešní tašky		Model střešní tašky	Model střešní tašky	
		CLASSIC AERLOX ULTRA	CLASSIC AERLOX ULTRA			CLASSIC AERLOX ULTRA	CLASSIC AERLOX ULTRA			
III.	do 5 m	1	1:2	1:1	III.	do 5 m	1	1:2	1:1	
		2	1:3	1:2			2	1:3	1:2	
		3	-	-			3	-	-	
		4	-	-			4	-	-	
	do 10 m	1	1:1	1:1		do 10 m	1	1:1	1:1	1:1
		2	1:2	1:1			2	1:2	1:1	
		3	-	1:3			3	-	1:3	
		4	-	1:3			4	-	-	
	do 20 m	1	1:1	1:1		do 20 m	1	1:1	1:1	1:1
		2	1:1	1:1			2	1:1	1:1	
		3	1:3	1:2			3	1:3	1:2	
		4	1:3	1:2			4	-	-	

KONSTRUKCE 1

Uzavřená konstrukce střechy

U střech s uzavřenou konstrukcí mohou být výsledné navrhované hodnoty zatížení větrem **redukovány na 50 %**.

Uzavřená konstrukce střechy je např.:

- dřevěné bednění s doplňkovou hydroizolační vrstvou
- bednění na bázi dřeva (spoj pero + drážka)
- omítnutá plocha nebo parozábrana
- tepelná izolace + SDK
- nadkroevní tepelná izolace
- vzduchotěsný obklad vnitřních povrchů

KONSTRUKCE 2

Uzavřená konstrukce střechy pomocí pojistné hydroizolace, hodnota zatížení větrem může být **zredukována na 62,5 %** (za předpokladu, že vnitřní prostor není propojený s exteriérem např. vraty).

Pozn.: V oblasti studené půdy je třeba zvážit pojistnou hydroizolaci jako uzavřenou konstrukci střechy.

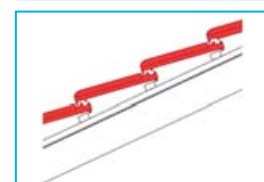
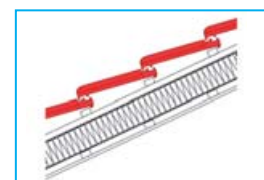

Montážní návod

Sedlová střecha - doporučené schéma pro příchytky

sklon (20;30>				sklon (30;60>						
TERENNÍ KATEGORIE	VÝŠKA BUDOVOY	VĚTROVÁ OBLAST III.		TERENNÍ KATEGORIE	VÝŠKA BUDOVOY	VĚTROVÁ OBLAST III.				
		OBLAST	KONSTRUKCE 1			KONSTRUKCE 2	OBLAST	KONSTRUKCE 1	KONSTRUKCE 2	
			Model střešní tašky			Model střešní tašky		Model střešní tašky	Model střešní tašky	
		CLASSIC AERLOX ULTRA	CLASSIC AERLOX ULTRA			CLASSIC AERLOX ULTRA	CLASSIC AERLOX ULTRA			
I.	do 5 m	1	1:1	1:1	I.	do 5 m	1	1:1	1:1	
		2	1:1	1:1			2	1:1	1:1	
		3	1:2	1:1			3	-	-	
		4	-	-			4	-	-	
	do 10 m	1	1:1	1:1		do 10 m	1	1:1	1:1	1:1
		2	1:1	1:1			2	1:1	1:1	
		3	1:2	1:1			3	-	-	
		4	-	-			4	-	-	
	do 20 m	1	1:1	1:1		do 20 m	1	1:1	1:1	1:1
		2	1:1	1:1			2	1:1	1:1	
		3	1:1	1:1			3	-	-	
		4	-	-			4	-	-	

sklon (20;30>				sklon (30;60>						
TERENNÍ KATEGORIE	VÝŠKA BUDOVOY	VĚTROVÁ OBLAST III.		TERENNÍ KATEGORIE	VÝŠKA BUDOVOY	VĚTROVÁ OBLAST III.				
		OBLAST	KONSTRUKCE 1			KONSTRUKCE 2	OBLAST	KONSTRUKCE 1	KONSTRUKCE 2	
			Model střešní tašky			Model střešní tašky		Model střešní tašky	Model střešní tašky	
		CLASSIC AERLOX ULTRA	CLASSIC AERLOX ULTRA			CLASSIC AERLOX ULTRA	CLASSIC AERLOX ULTRA			
II.	do 5 m	1	1:1	1:1	II.	do 5 m	1	1:1	1:1	
		2	1:2	1:1			2	1:2	1:1	
		3	1:3	1:2			3	-	-	
		4	-	-			4	-	-	
	do 10 m	1	1:1	1:1		do 10 m	1	1:1	1:1	1:1
		2	1:1	1:1			2	1:1	1:1	
		3	1:2	1:1			3	-	-	
		4	-	-			4	-	-	
	do 20 m	1	1:1	1:1		do 20 m	1	1:1	1:1	1:1
		2	1:1	1:1			2	1:1	1:1	
		3	1:2	1:1			3	-	-	
		4	-	-			4	-	-	

sklon (20;30>				sklon (30;60>						
TERENNÍ KATEGORIE	VÝŠKA BUDOVOY	VĚTROVÁ OBLAST III.		TERENNÍ KATEGORIE	VÝŠKA BUDOVOY	VĚTROVÁ OBLAST III.				
		OBLAST	KONSTRUKCE 1			KONSTRUKCE 2	OBLAST	KONSTRUKCE 1	KONSTRUKCE 2	
			Model střešní tašky			Model střešní tašky		Model střešní tašky	Model střešní tašky	
		CLASSIC AERLOX ULTRA	CLASSIC AERLOX ULTRA			CLASSIC AERLOX ULTRA	CLASSIC AERLOX ULTRA			
III.	do 5 m	1	1:2	1:1	III.	do 5 m	1	1:2	1:1	
		2	-	1:3			2	-	1:3	
		3	-	-			3	-	-	
		4	-	-			4	-	-	
	do 10 m	1	1:1	1:1		do 10 m	1	1:1	1:1	1:1
		2	1:2	1:1			2	1:2	1:1	
		3	-	1:3			3	-	-	
		4	-	-			4	-	-	
	do 20 m	1	1:1	1:1		do 20 m	1	1:1	1:1	1:1
		2	1:2	1:1			2	1:2	1:1	
		3	1:2	1:1			3	-	-	
		4	-	-			4	-	-	

KONSTRUKCE 1

Uzavřená konstrukce střechy

U střech s uzavřenou konstrukcí mohou být výsledně navrhované hodnoty zatížení větrem **redukovány na 50 %**.

Uzavřená konstrukce střechy je např.:

- dřevěné bednění s doplňkovou hydroizolační vrstvou
- bednění na bázi dřeva (spoj pero + drážka)
- omítnutá plocha nebo parozábrana
- tepelná izolace + SDK
- nadkroevní tepelná izolace
- vzduchotěsný obklad vnitřních povrchů

KONSTRUKCE 2

Uzavřená konstrukce střechy pomocí pojistné hydroizolace, hodnota zatížení větrem může být **zredukována na 62,5 %** (za předpokladu, že vnitřní prostor není propojený s exteriérem např. vraty).

Pozn.: V oblasti studené půdy je třeba zvážit pojistnou hydroizolaci jako uzavřenou konstrukci střechy.

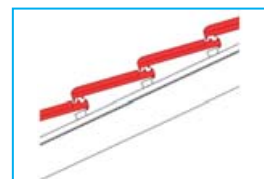
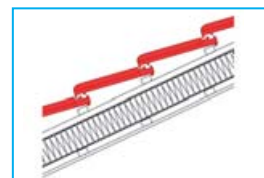

Montážní návod

Sedlová střecha - doporučené schéma pro příchytky

sklon (7;12>				sklon (12;20>						
TERENNÍ KATEGORIE	VÝŠKA BUDOVOY	VĚTROVÁ OBLAST IV.		TERENNÍ KATEGORIE	VÝŠKA BUDOVOY	VĚTROVÁ OBLAST IV.				
		OBLAST	KONSTRUKCE 1			KONSTRUKCE 2	OBLAST	KONSTRUKCE 1	KONSTRUKCE 2	
			Model střešní tašky			Model střešní tašky		Model střešní tašky	Model střešní tašky	
		CLASSIC AERLOX ULTRA	CLASSIC AERLOX ULTRA			CLASSIC AERLOX ULTRA	CLASSIC AERLOX ULTRA			
I.	do 5 m	1	1:1	1:1	I.	do 5 m	1	1:1	1:1	
		2	1:1	1:1			2	1:1	1:1	
		3	1:2	1:1			3	1:2	1:1	
		4	1:2	1:1			4	-	-	
	do 10 m	1	1:1	1:1		do 10 m	1	1:1	1:1	1:1
		2	1:1	1:1			2	1:1	1:1	
		3	1:2	1:1			3	1:2	1:1	
		4	1:2	1:1			4	-	1:3	
	do 20 m	1	1:1	1:1		do 20 m	1	1:1	1:1	1:1
		2	1:1	1:1			2	1:1	1:1	
		3	1:1	1:1			3	1:1	1:1	
		4	1:1	1:1			4	-	1:3	

sklon (7;12>				sklon (12;20>						
TERENNÍ KATEGORIE	VÝŠKA BUDOVOY	VĚTROVÁ OBLAST IV.		TERENNÍ KATEGORIE	VÝŠKA BUDOVOY	VĚTROVÁ OBLAST IV.				
		OBLAST	KONSTRUKCE 1			KONSTRUKCE 2	OBLAST	KONSTRUKCE 1	KONSTRUKCE 2	
			Model střešní tašky			Model střešní tašky		Model střešní tašky	Model střešní tašky	
		CLASSIC AERLOX ULTRA	CLASSIC AERLOX ULTRA			CLASSIC AERLOX ULTRA	CLASSIC AERLOX ULTRA			
II.	do 5 m	1	1:1	1:1	II.	do 5 m	1	1:1	1:1	
		2	1:1	1:1			2	1:1	1:1	
		3	1:3	1:2			3	1:3	1:2	
		4	1:3	1:2			4	-	-	
	do 10 m	1	1:1	1:1		do 10 m	1	1:1	1:1	1:1
		2	1:1	1:1			2	1:1	1:1	
		3	1:2	1:1			3	1:2	1:1	
		4	1:2	1:1			4	-	-	
	do 20 m	1	1:1	1:1		do 20 m	1	1:1	1:1	1:1
		2	1:1	1:1			2	1:1	1:1	
		3	1:1	1:1			3	1:2	1:1	
		4	1:1	1:1			4	-	1:3	

sklon (7;12>				sklon (12;20>						
TERENNÍ KATEGORIE	VÝŠKA BUDOVOY	VĚTROVÁ OBLAST IV.		TERENNÍ KATEGORIE	VÝŠKA BUDOVOY	VĚTROVÁ OBLAST IV.				
		OBLAST	KONSTRUKCE 1			KONSTRUKCE 2	OBLAST	KONSTRUKCE 1	KONSTRUKCE 2	
			Model střešní tašky			Model střešní tašky		Model střešní tašky	Model střešní tašky	
		CLASSIC AERLOX ULTRA	CLASSIC AERLOX ULTRA			CLASSIC AERLOX ULTRA	CLASSIC AERLOX ULTRA			
III.	do 5 m	1	1:1	1:1	III.	do 5 m	1	1:2	1:1	
		2	1:2	1:1			2	1:3	1:2	
		3	-	-			3	-	-	
		4	-	-			4	-	-	
	do 10 m	1	1:1	1:1		do 10 m	1	1:1	1:1	1:1
		2	1:1	1:1			2	1:2	1:1	
		3	-	1:3			3	-	1:3	
		4	-	1:3			4	-	-	
	do 20 m	1	1:1	1:1		do 20 m	1	1:1	1:1	1:1
		2	1:1	1:1			2	1:1	1:1	
		3	1:2	1:1			3	1:2	1:1	
		4	1:2	1:1			4	-	-	

KONSTRUKCE 1

Uzavřená konstrukce střechy

U střech s uzavřenou konstrukcí mohou být výsledné navrhované hodnoty zatížení větrem **redukovány na 50 %**.

Uzavřená konstrukce střechy je např.:

- dřevěné bednění s doplňkovou hydroizolační vrstvou
- bednění na bázi dřeva (spoj pero + drážka)
- omítnutá plocha nebo parozábrana
- tepelná izolace + SDK
- nadkroevní tepelná izolace
- vzduchotěsný obklad vnitřních povrchů

KONSTRUKCE 2

Uzavřená konstrukce střechy pomocí pojistné hydroizolace, hodnota zatížení větrem může být **zredukována na 62,5 %** (za předpokladu, že vnitřní prostor není propojený s exteriérem např. vraty).

Pozn.: V oblasti studené půdy je třeba zvážit pojistnou hydroizolaci jako uzavřenou konstrukci střechy.

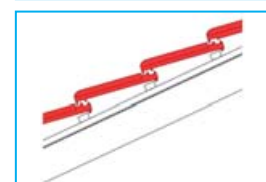
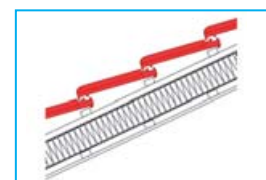

Montážní návod

Sedlová střecha - doporučené schéma pro příchytky

sklon (20;30>				sklon (30;60>			
TERENNÍ KATEGORIE	VÝŠKA BUDOVY	VĚTROVÁ OBLAST IV.					
		OBLAST	KONSTRUKCE 1	KONSTRUKCE 2	OBLAST	KONSTRUKCE 1	KONSTRUKCE 2
			Model střešní tašky	Model střešní tašky		Model střešní tašky	Model střešní tašky
		CLASSIC AERLOX ULTRA	CLASSIC AERLOX ULTRA			CLASSIC AERLOX ULTRA	CLASSIC AERLOX ULTRA
I.	do 5 m	1	1:1	1:1	1	1:1	1:1
		2	1:1	1:1	2	1:1	1:1
		3	1:2	1:1	3	-	-
		4	-	-	4	-	-
	do 10 m	1	1:1	1:1	1	1:1	1:1
		2	1:1	1:1	2	1:1	1:1
		3	1:1	1:1	3	-	-
		4	-	-	4	-	-
	do 20 m	1	1:1	1:1	1	1:1	1:1
		2	1:1	1:1	2	1:1	1:1
		3	1:1	1:1	3	-	1:3
		4	-	1:3	4	-	1:3

sklon (20;30>				sklon (30;60>			
TERENNÍ KATEGORIE	VÝŠKA BUDOVY	VĚTROVÁ OBLAST IV.					
		OBLAST	KONSTRUKCE 1	KONSTRUKCE 2	OBLAST	KONSTRUKCE 1	KONSTRUKCE 2
			Model střešní tašky	Model střešní tašky		Model střešní tašky	Model střešní tašky
		CLASSIC AERLOX ULTRA	CLASSIC AERLOX ULTRA			CLASSIC AERLOX ULTRA	CLASSIC AERLOX ULTRA
II.	do 5 m	1	1:1	1:1	1	1:1	1:1
		2	1:1	1:1	2	1:1	1:1
		3	1:2	1:1	3	-	-
		4	-	-	4	-	-
	do 10 m	1	1:1	1:1	1	1:1	1:1
		2	1:1	1:1	2	1:1	1:1
		3	1:2	1:1	3	-	-
		4	-	-	4	-	-
	do 20 m	1	1:1	1:1	1	1:1	1:1
		2	1:1	1:1	2	1:1	1:1
		3	1:1	1:1	3	-	-
		4	-	-	4	-	-

sklon (20;30>				sklon (30;60>			
TERENNÍ KATEGORIE	VÝŠKA BUDOVY	VĚTROVÁ OBLAST IV.					
		OBLAST	KONSTRUKCE 1	KONSTRUKCE 2	OBLAST	KONSTRUKCE 1	KONSTRUKCE 2
			Model střešní tašky	Model střešní tašky		Model střešní tašky	Model střešní tašky
		CLASSIC AERLOX ULTRA	CLASSIC AERLOX ULTRA			CLASSIC AERLOX ULTRA	CLASSIC AERLOX ULTRA
III.	do 5 m	1	1:2	1:1	1	1:2	1:1
		2	1:3	1:2	2	1:3	1:2
		3	-	1:3	3	-	-
		4	-	-	4	-	-
	do 10 m	1	1:1	1:1	1	1:1	1:1
		2	1:2	1:1	2	1:2	1:1
		3	1:3	1:2	3	-	-
		4	-	-	4	-	-
	do 20 m	1	1:1	1:1	1	1:1	1:1
		2	1:1	1:1	2	1:1	1:1
		3	1:2	1:1	3	-	-
		4	-	-	4	-	-

KONSTRUKCE 1

Uzavřená konstrukce střechy

U střech s uzavřenou konstrukcí mohou být výsledné navrhované hodnoty zatížení větrem **redukovány na 50 %**.

Uzavřená konstrukce střechy je např.:

- dřevěné bednění s doplňkovou hydroizolační vrstvou
- bednění na bázi dřeva (spoj pero + drážka)
- omítnutá plocha nebo parozábrana
- tepelná izolace + SDK
- nadkrokví tepelná izolace
- vzduchotěsný obklad vnitřních povrchů

KONSTRUKCE 2

Uzavřená konstrukce střechy pomocí pojistné hydroizolace, hodnota zatížení větrem může být **zredukována na 62,5 %** (za předpokladu, že vnitřní prostor není propojený s exteriérem např. vraty).

Pozn.: V oblasti studené půdy je třeba zvážit pojistnou hydroizolaci jako uzavřenou konstrukci střechy.

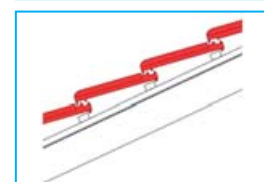
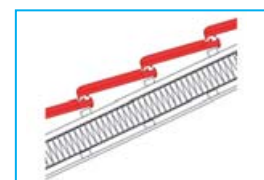

Montážní návod

Pultová střecha - doporučené schéma pro příchytky

sklon (7;12>				sklon (12;20>						
TERENNÍ KATEGORIE	VÝŠKA BUDOVOY	VĚTROVÁ OBLAST I.		TERENNÍ KATEGORIE	VÝŠKA BUDOVOY	VĚTROVÁ OBLAST I.				
		OBLAST	KONSTRUKCE 1			KONSTRUKCE 2	OBLAST	KONSTRUKCE 1	KONSTRUKCE 2	
			Model střešní tašky			Model střešní tašky		Model střešní tašky	Model střešní tašky	
		CLASSIC AERLOX ULTRA	CLASSIC AERLOX ULTRA			CLASSIC AERLOX ULTRA	CLASSIC AERLOX ULTRA			
I.	do 5 m	1	1:1	1:1	I.	do 5 m	1	1:1	1:1	
		2	1:2	1:1			2	1:2	1:1	
		3	1:2	1:1			3	1:1	1:1	
		4	-	1:3			4	-	1:3	
	do 10 m	1	1:1	1:1		do 10 m	1	1:1	1:1	1:1
		2	1:1	1:1			2	1:2	1:1	
		3	1:1	1:1			3	1:2	1:1	
		4	1:3	1:2			4	1:3	1:2	
	do 20 m	1	1:1	1:1		do 20 m	1	1:1	1:1	1:1
		2	1:1	1:1			2	1:1	1:1	
		3	1:1	1:1			3	1:1	1:1	
		4	1:2	1:1			4	1:2	1:1	

sklon (7;12>				sklon (12;20>						
TERENNÍ KATEGORIE	VÝŠKA BUDOVOY	VĚTROVÁ OBLAST I.		TERENNÍ KATEGORIE	VÝŠKA BUDOVOY	VĚTROVÁ OBLAST I.				
		OBLAST	KONSTRUKCE 1			KONSTRUKCE 2	OBLAST	KONSTRUKCE 1	KONSTRUKCE 2	
			Model střešní tašky			Model střešní tašky		Model střešní tašky	Model střešní tašky	
		CLASSIC AERLOX ULTRA	CLASSIC AERLOX ULTRA			CLASSIC AERLOX ULTRA	CLASSIC AERLOX ULTRA			
II.	do 5 m	1	1:1	1:1	II.	do 5 m	1	1:1	1:1	
		2	1:3	1:2			2	1:3	1:2	
		3	1:2	1:1			3	1:2	1:1	
		4	-	-			4	-	-	
	do 10 m	1	1:1	1:1		do 10 m	1	1:1	1:1	1:1
		2	1:2	1:1			2	1:2	1:1	
		3	1:2	1:1			3	1:2	1:1	
		4	1:2	1:1			4	1:2	1:1	
	do 20 m	1	1:1	1:1		do 20 m	1	1:1	1:1	1:1
		2	1:1	1:1			2	1:2	1:1	
		3	1:1	1:1			3	1:1	1:1	
		4	1:3	1:2			4	1:3	1:2	

sklon (7;12>				sklon (12;20>						
TERENNÍ KATEGORIE	VÝŠKA BUDOVOY	VĚTROVÁ OBLAST I.		TERENNÍ KATEGORIE	VÝŠKA BUDOVOY	VĚTROVÁ OBLAST I.				
		OBLAST	KONSTRUKCE 1			KONSTRUKCE 2	OBLAST	KONSTRUKCE 1	KONSTRUKCE 2	
			Model střešní tašky			Model střešní tašky		Model střešní tašky	Model střešní tašky	
		CLASSIC AERLOX ULTRA	CLASSIC AERLOX ULTRA			CLASSIC AERLOX ULTRA	CLASSIC AERLOX ULTRA			
III.	do 5 m	1	1:1	1:1	III.	do 5 m	1	1:2	1:1	
		2	1:1	1:1			2	1:1	1:1	
		3	1:3	1:2			3	1:3	1:2	
		4	-	-			4	-	-	
	do 10 m	1	1:2	1:1		do 10 m	1	1:2	1:1	1:1
		2	1:3	1:2			2	-	1:3	
		3	1:3	1:2			3	1:3	1:2	
		4	-	-			4	-	-	
	do 20 m	1	-	-		do 20 m	1	-	-	-
		2	1:2	1:1			2	1:3	1:2	
		3	1:2	1:1			3	1:2	1:1	
		4	-	1:3			4	-	1:3	

KONSTRUKCE 1

Uzavřená konstrukce střechy

U střech s uzavřenou konstrukcí mohou být výsledné navrhované hodnoty zatížení větrem **redukovány na 50 %**.

Uzavřená konstrukce střechy je např.:

- dřevěné bednění s doplňkovou hydroizolační vrstvou
- bednění na bázi dřeva (spoj pero + drážka)
- omítnutá plocha nebo parozábrana
- tepelná izolace + SDK
- nadkroevní tepelná izolace
- vzduchotěsný obklad vnitřních povrchů

KONSTRUKCE 2

Uzavřená konstrukce střechy pomocí pojistné hydroizolace, hodnota zatížení větrem může být **zredukována na 62,5 %** (za předpokladu, že vnitřní prostor není propojený s exteriérem např. vraty).

Pozn.: V oblasti studené půdy je třeba zvážit pojistnou hydroizolaci jako uzavřenou konstrukci střechy.

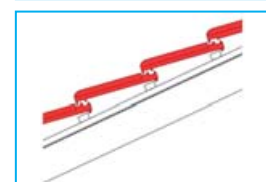

Montážní návod

Pultová střecha - doporučené schéma pro přichytky

sklon (20;30>)				sklon (30;45>)				sklon (45;60>)						
TERENNÍ KATEGORIE	VÝŠKA BUDOVOY	VĚTROVÁ OBLAST I.			TERENNÍ KATEGORIE	VÝŠKA BUDOVOY	VĚTROVÁ OBLAST I.			TERENNÍ KATEGORIE	VÝŠKA BUDOVOY	VĚTROVÁ OBLAST I.		
		OBLAST	KONSTRUKCE 1	KONSTRUKCE 2			OBLAST	KONSTRUKCE 1	KONSTRUKCE 2			OBLAST	KONSTRUKCE 1	KONSTRUKCE 2
			Model střešní tašky	Model střešní tašky				Model střešní tašky	Model střešní tašky					
		CLASSIC AERLOX ULTRA	CLASSIC AERLOX ULTRA			CLASSIC AERLOX ULTRA	CLASSIC AERLOX ULTRA			CLASSIC AERLOX ULTRA	CLASSIC AERLOX ULTRA			
I.	do 5 m	1	1:1	1:1	I.	do 5 m	1	1:1	1:1	I.	do 5 m	1	1:1	1:1
		2	1:3	1:2			2	1:3	1:2			2	-	1:3
		3	1:2	1:1			3	1:3	1:2			3	-	-
		4	-	1:3			4	-	1:3			4	-	1:3
	do 10 m	1	1:1	1:1		do 10 m	1	1:1	1:1		do 10 m	1	1:1	1:1
		2	1:2	1:1			2	1:2	1:1			2	1:3	1:2
		3	1:2	1:1			3	1:2	1:1			3	1:3	1:2
		4	1:3	1:2			4	1:3	1:2			4	1:3	1:2
	do 20 m	1	1:1	1:1		do 20 m	1	1:1	1:1		do 20 m	1	1:1	1:1
		2	-	1:3			2	1:2	1:1			2	1:2	1:1
		3	1:1	1:1			3	1:2	1:1			3	-	-
		4	1:2	1:1			4	1:2	1:1			4	1:2	1:1

sklon (20;30>)				sklon (30;45>)				sklon (45;60>)						
TERENNÍ KATEGORIE	VÝŠKA BUDOVOY	VĚTROVÁ OBLAST I.			TERENNÍ KATEGORIE	VÝŠKA BUDOVOY	VĚTROVÁ OBLAST I.			TERENNÍ KATEGORIE	VÝŠKA BUDOVOY	VĚTROVÁ OBLAST I.		
		OBLAST	KONSTRUKCE 1	KONSTRUKCE 2			OBLAST	KONSTRUKCE 1	KONSTRUKCE 2			OBLAST	KONSTRUKCE 1	KONSTRUKCE 2
			Model střešní tašky	Model střešní tašky				Model střešní tašky	Model střešní tašky					
		CLASSIC AERLOX ULTRA	CLASSIC AERLOX ULTRA			CLASSIC AERLOX ULTRA	CLASSIC AERLOX ULTRA			CLASSIC AERLOX ULTRA	CLASSIC AERLOX ULTRA			
II.	do 5 m	1	1:1	1:1	II.	do 5 m	1	1:1	1:1	II.	do 5 m	1	1:2	1:1
		2	-	1:3			2	-	1:3			2	-	-
		3	1:3	1:2			3	-	1:3			3	-	-
		4	-	-			4	-	-			4	-	-
	do 10 m	1	1:1	1:1		do 10 m	1	1:1	1:1		do 10 m	1	1:1	1:1
		2	1:3	1:2			2	1:3	1:2			2	-	1:3
		3	1:2	1:1			3	1:3	1:2			3	-	-
		4	1:2	1:1			4	1:3	1:2			4	-	-
	do 20 m	1	1:1	1:1		do 20 m	1	1:1	1:1		do 20 m	1	1:1	1:1
		2	1:2	1:1			2	1:2	1:1			2	1:3	1:2
		3	1:1	1:1			3	1:2	1:1			3	-	-
		4	1:3	1:2			4	1:3	1:2			4	1:3	1:2

sklon (20;30>)				sklon (30;45>)				sklon (45;60>)						
TERENNÍ KATEGORIE	VÝŠKA BUDOVOY	VĚTROVÁ OBLAST I.			TERENNÍ KATEGORIE	VÝŠKA BUDOVOY	VĚTROVÁ OBLAST I.			TERENNÍ KATEGORIE	VÝŠKA BUDOVOY	VĚTROVÁ OBLAST I.		
		OBLAST	KONSTRUKCE 1	KONSTRUKCE 2			OBLAST	KONSTRUKCE 1	KONSTRUKCE 2			OBLAST	KONSTRUKCE 1	KONSTRUKCE 2
			Model střešní tašky	Model střešní tašky				Model střešní tašky	Model střešní tašky					
		CLASSIC AERLOX ULTRA	CLASSIC AERLOX ULTRA			CLASSIC AERLOX ULTRA	CLASSIC AERLOX ULTRA			CLASSIC AERLOX ULTRA	CLASSIC AERLOX ULTRA			
III.	do 5 m	1	1:2	1:1	III.	do 5 m	1	1:2	1:1	III.	do 5 m	1	1:3	1:2
		2	1:1	1:1			2	1:2	1:1			2	-	-
		3	1:3	1:2			3	1:3	1:2			3	1:3	1:2
		4	-	-			4	-	-			4	-	-
	do 10 m	1	1:2	1:1		do 10 m	1	1:2	1:1		do 10 m	1	1:2	1:1
		2	-	1:3			2	-	1:3			2	-	-
		3	-	1:3			3	-	1:3			3	-	-
		4	-	-			4	-	-			4	-	-
	do 20 m	1	-	-		do 20 m	1	-	-		do 20 m	1	-	-
		2	1:3	1:2			2	1:3	1:2			2	-	1:3
		3	1:2	1:1			3	1:3	1:2			3	-	-
		4	-	1:3			4	-	1:3			4	-	1:3

KONSTRUKCE 1

Uzavřená konstrukce střechy

U střech s uzavřenou konstrukcí mohou být výsledné navrhované hodnoty zatížení větrem **redukovány na 50 %**.

Uzavřená konstrukce střechy je např.:

- dřevěné bednění s doplňkovou hydroizolační vrstvou
- bednění na bázi dřeva (spoj pero + drážka)
- omítnutá plocha nebo parozábrana
- tepelná izolace + SDK
- nadkroevní tepelná izolace
- vzduchotěsný obklad vnitřních povrchů

KONSTRUKCE 2

Uzavřená konstrukce střechy pomocí pojistné hydroizolace, hodnota zatížení větrem může být **zredukována na 62,5 %** (za předpokladu, že vnitřní prostor není propojený s exteriérem např. vraty).

Pozn.: V oblasti studené půdy je třeba zvážit pojistnou hydroizolaci jako uzavřenou konstrukci střechy.

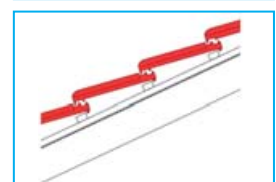
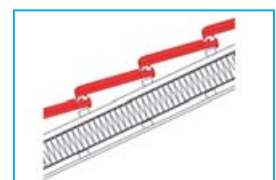

Montážní návod

Pultová střecha - doporučené schéma pro příchytky

sklon (7;12>				sklon (12;20>						
TERENNÍ KATEGORIE	VÝŠKA BUDOVOY	VĚTROVÁ OBLAST II.		TERENNÍ KATEGORIE	VÝŠKA BUDOVOY	VĚTROVÁ OBLAST II.				
		OBLAST	KONSTRUKCE 1			KONSTRUKCE 2	OBLAST	KONSTRUKCE 1	KONSTRUKCE 2	
			Model střešní tašky			Model střešní tašky		Model střešní tašky	Model střešní tašky	
		CLASSIC AERLOX ULTRA	CLASSIC AERLOX ULTRA			CLASSIC AERLOX ULTRA	CLASSIC AERLOX ULTRA			
I.	do 5 m	1	1:1	1:1	I.	do 5 m	1	1:1	1:1	
		2	1:1	1:1			2	1:2	1:1	
		3	1:1	1:1			3	1:1	1:1	
		4	1:3	1:2			4	1:3	1:2	
	do 10 m	1	1:1	1:1		do 10 m	1	1:1	1:1	1:1
		2	1:1	1:1			2	1:1	1:1	
		3	1:1	1:1			3	1:1	1:1	
		4	1:2	1:1			4	1:2	1:1	
	do 20 m	1	1:1	1:1		do 20 m	1	1:1	1:1	1:1
		2	1:1	1:1			2	1:1	1:1	
		3	1:1	1:1			3	1:1	1:1	
		4	1:2	1:1			4	1:2	1:1	

sklon (7;12>				sklon (12;20>						
TERENNÍ KATEGORIE	VÝŠKA BUDOVOY	VĚTROVÁ OBLAST II.		TERENNÍ KATEGORIE	VÝŠKA BUDOVOY	VĚTROVÁ OBLAST II.				
		OBLAST	KONSTRUKCE 1			KONSTRUKCE 2	OBLAST	KONSTRUKCE 1	KONSTRUKCE 2	
			Model střešní tašky			Model střešní tašky		Model střešní tašky	Model střešní tašky	
		CLASSIC AERLOX ULTRA	CLASSIC AERLOX ULTRA			CLASSIC AERLOX ULTRA	CLASSIC AERLOX ULTRA			
II.	do 5 m	1	1:1	1:1	II.	do 5 m	1	1:1	1:1	
		2	1:2	1:1			2	1:2	1:1	
		3	1:2	1:1			3	1:2	1:1	
		4	-	1:3			4	-	1:3	
	do 10 m	1	1:1	1:1		do 10 m	1	1:1	1:1	1:1
		2	1:1	1:1			2	1:2	1:1	
		3	1:1	1:1			3	1:1	1:1	
		4	1:1	1:1			4	1:1	1:1	
	do 20 m	1	1:1	1:1		do 20 m	1	1:1	1:1	1:1
		2	1:1	1:1			2	1:1	1:1	
		3	1:1	1:1			3	1:1	1:1	
		4	1:2	1:1			4	1:2	1:1	

sklon (7;12>				sklon (12;20>						
TERENNÍ KATEGORIE	VÝŠKA BUDOVOY	VĚTROVÁ OBLAST II.		TERENNÍ KATEGORIE	VÝŠKA BUDOVOY	VĚTROVÁ OBLAST II.				
		OBLAST	KONSTRUKCE 1			KONSTRUKCE 2	OBLAST	KONSTRUKCE 1	KONSTRUKCE 2	
			Model střešní tašky			Model střešní tašky		Model střešní tašky	Model střešní tašky	
		CLASSIC AERLOX ULTRA	CLASSIC AERLOX ULTRA			CLASSIC AERLOX ULTRA	CLASSIC AERLOX ULTRA			
III.	do 5 m	1	1:1	1:1	III.	do 5 m	1	1:1	1:1	
		2	1:1	1:1			2	1:1	1:1	
		3	1:2	1:1			3	1:2	1:1	
		4	-	-			4	-	-	
	do 10 m	1	1:1	1:1		do 10 m	1	1:1	1:1	1:1
		2	1:2	1:1			2	1:3	1:2	
		3	1:2	1:1			3	1:2	1:1	
		4	-	1:3			4	-	1:3	
	do 20 m	1	-	1:3		do 20 m	1	-	1:3	1:3
		2	1:1	1:1			2	1:2	1:1	
		3	1:1	1:1			3	1:1	1:1	
		4	-	1:3			4	1:3	1:2	

KONSTRUKCE 1

Uzavřená konstrukce střechy

U střech s uzavřenou konstrukcí mohou být výsledné navrhované hodnoty zatížení větrem **redukovány na 50 %**.

Uzavřená konstrukce střechy je např.:

- dřevěné bednění s doplňkovou hydroizolační vrstvou
- bednění na bázi dřeva (spoj pero + drážka)
- omítnutá plocha nebo parozábrana
- tepelná izolace + SDK
- nadkroevní tepelná izolace
- vzduchotěsný obklad vnitřních povrchů

KONSTRUKCE 2

Uzavřená konstrukce střechy pomocí pojistné hydroizolace, hodnota zatížení větrem může být **zredukována na 62,5 %** (za předpokladu, že vnitřní prostor není propojený s exteriérem např. vraty).

Pozn.: V oblasti studené půdy je třeba zvážit pojistnou hydroizolaci jako uzavřenou konstrukci střechy.

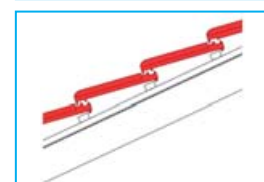
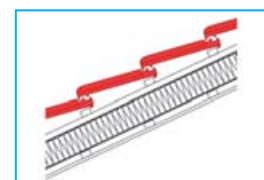

Montážní návod

Pultová střecha - doporučené schéma pro příchytky

sklon (20;30>				sklon (30;45>				sklon (45;60>						
TERENNÍ KATEGORIE	VÝŠKA BUDOVOY	VĚTROVÁ OBLAST II.		TERENNÍ KATEGORIE	VÝŠKA BUDOVOY	VĚTROVÁ OBLAST II.		TERENNÍ KATEGORIE	VÝŠKA BUDOVOY	VĚTROVÁ OBLAST II.				
		KONSTRUKCE 1	KONSTRUKCE 2			KONSTRUKCE 1	KONSTRUKCE 2			KONSTRUKCE 1	KONSTRUKCE 2			
		Model střešní tašky CLASSIC AERLOX ULTRA	Model střešní tašky CLASSIC AERLOX ULTRA			Model střešní tašky CLASSIC AERLOX ULTRA	Model střešní tašky CLASSIC AERLOX ULTRA			Model střešní tašky CLASSIC AERLOX ULTRA	Model střešní tašky CLASSIC AERLOX ULTRA			
I.	do 5 m	1	1:1	1:1	I.	do 5 m	1	1:1	1:1	I.	do 5 m	1	1:1	1:1
		2	1:2	1:1			2	1:2	1:1			2	1:3	1:2
		3	1:1	1:1			3	1:2	1:1			3	-	-
		4	1:3	1:2			4	1:3	1:2			4	1:3	1:2
	do 10 m	1	1:1	1:1		do 10 m	1	1:1	1:1		do 10 m	1	1:1	1:1
		2	1:1	1:1			2	1:1	1:1			2	1:2	1:1
		3	1:1	1:1			3	1:1	1:1			3	1:2	1:1
		4	1:2	1:1			4	1:2	1:1			4	1:2	1:1
	do 20 m	1	1:1	1:1		do 20 m	1	1:1	1:1		do 20 m	1	1:1	1:1
		2	1:1	1:1			2	1:1	1:1			2	1:2	1:1
		3	1:1	1:1			3	1:1	1:1			3	-	-
		4	1:2	1:1			4	1:2	1:1			4	1:2	1:1

sklon (20;30>				sklon (30;45>				sklon (45;60>						
TERENNÍ KATEGORIE	VÝŠKA BUDOVOY	VĚTROVÁ OBLAST II.		TERENNÍ KATEGORIE	VÝŠKA BUDOVOY	VĚTROVÁ OBLAST II.		TERENNÍ KATEGORIE	VÝŠKA BUDOVOY	VĚTROVÁ OBLAST II.				
		KONSTRUKCE 1	KONSTRUKCE 2			KONSTRUKCE 1	KONSTRUKCE 2			KONSTRUKCE 1	KONSTRUKCE 2			
		Model střešní tašky CLASSIC AERLOX ULTRA	Model střešní tašky CLASSIC AERLOX ULTRA			Model střešní tašky CLASSIC AERLOX ULTRA	Model střešní tašky CLASSIC AERLOX ULTRA			Model střešní tašky CLASSIC AERLOX ULTRA	Model střešní tašky CLASSIC AERLOX ULTRA			
II.	do 5 m	1	1:1	1:1	II.	do 5 m	1	1:1	1:1	II.	do 5 m	1	1:1	1:1
		2	1:3	1:2			2	1:3	1:2			2	-	1:3
		3	1:2	1:1			3	1:3	1:2			3	-	-
		4	-	1:3			4	-	1:3			4	-	1:3
	do 10 m	1	1:1	1:1		do 10 m	1	1:1	1:1		do 10 m	1	1:1	1:1
		2	1:2	1:1			2	1:2	1:1			2	1:3	1:2
		3	1:1	1:1			3	1:2	1:1			3	-	-
		4	1:1	1:1			4	1:2	1:1			4	-	-
	do 20 m	1	1:1	1:1		do 20 m	1	1:1	1:1		do 20 m	1	1:1	1:1
		2	1:1	1:1			2	1:1	1:1			2	1:2	1:1
		3	1:1	1:1			3	1:1	1:1			3	-	-
		4	1:2	1:1			4	1:2	1:1			4	1:2	1:1

sklon (20;30>				sklon (30;45>				sklon (45;60>						
TERENNÍ KATEGORIE	VÝŠKA BUDOVOY	VĚTROVÁ OBLAST II.		TERENNÍ KATEGORIE	VÝŠKA BUDOVOY	VĚTROVÁ OBLAST II.		TERENNÍ KATEGORIE	VÝŠKA BUDOVOY	VĚTROVÁ OBLAST II.				
		KONSTRUKCE 1	KONSTRUKCE 2			KONSTRUKCE 1	KONSTRUKCE 2			KONSTRUKCE 1	KONSTRUKCE 2			
		Model střešní tašky CLASSIC AERLOX ULTRA	Model střešní tašky CLASSIC AERLOX ULTRA			Model střešní tašky CLASSIC AERLOX ULTRA	Model střešní tašky CLASSIC AERLOX ULTRA			Model střešní tašky CLASSIC AERLOX ULTRA	Model střešní tašky CLASSIC AERLOX ULTRA			
III.	do 5 m	1	1:1	1:1	III.	do 5 m	1	1:1	1:1	III.	do 5 m	1	1:2	1:1
		2	1:1	1:1			2	1:1	1:1			2	-	-
		3	1:2	1:1			3	1:2	1:1			3	1:2	1:1
		4	-	-			4	-	-			4	-	-
	do 10 m	1	1:1	1:1		do 10 m	1	1:2	1:1		do 10 m	1	1:1	1:1
		2	1:3	1:2			2	1:3	1:2			2	-	1:3
		3	1:2	1:1			3	1:3	1:2			3	-	-
		4	-	1:3			4	-	1:3			4	-	1:3
	do 20 m	1	-	1:3		do 20 m	1	-	1:3		do 20 m	1	-	1:3
		2	1:2	1:1			2	1:2	1:1			2	1:3	1:2
		3	1:2	1:1			3	1:2	1:1			3	-	-
		4	1:3	1:2			4	1:3	1:2			4	1:3	1:2

KONSTRUKCE 1

Uzavřená konstrukce střechy

U střech s uzavřenou konstrukcí mohou být výsledné navrhované hodnoty zatížení větrem **redukovány na 50 %**.

Uzavřená konstrukce střechy je např.:

- dřevěné bednění s doplňkovou hydroizolační vrstvou
- bednění na bázi dřeva (spoj pero + drážka)
- omítnutá plocha nebo parozábrana
- tepelná izolace + SDK
- nadkroevní tepelná izolace
- vzduchotěsný obklad vnitřních povrchů

KONSTRUKCE 2

Uzavřená konstrukce střechy pomocí pojistné hydroizolace, hodnota zatížení větrem může být **zredukována na 62,5 %** (za předpokladu, že vnitřní prostor není propojený s exteriérem např. vraty).

Pozn.: V oblasti studené půdy je třeba zvážit pojistnou hydroizolaci jako uzavřenou konstrukci střechy.

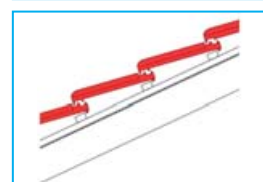
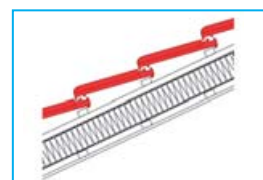

Montážní návod

Pultová střecha - doporučené schéma pro příchytky

sklon (7;12>				sklon (12;20>					
TERENNÍ KATEGORIE	VÝŠKA BUDOVOY	VĚTROVÁ OBLAST III.		TERENNÍ KATEGORIE	VÝŠKA BUDOVOY	VĚTROVÁ OBLAST III.			
		OBLAST	KONSTRUKCE 1			KONSTRUKCE 2	OBLAST	KONSTRUKCE 1	KONSTRUKCE 2
			Model střešní tašky			Model střešní tašky		Model střešní tašky	Model střešní tašky
		CLASSIC AERLOX ULTRA	CLASSIC AERLOX ULTRA			CLASSIC AERLOX ULTRA	CLASSIC AERLOX ULTRA		
I.	do 5 m	1	1:1	1:1	I.	do 5 m	1	1:1	1:1
		2	1:1	1:1			2	1:1	1:1
		3	1:1	1:1			3	1:1	1:1
		4	1:2	1:1			4	1:2	1:1
	do 10 m	1	1:1	1:1		do 10 m	1	1:1	1:1
		2	1:1	1:1			2	1:1	1:1
		3	1:1	1:1			3	1:1	1:1
		4	1:2	1:1			4	1:2	1:1
	do 20 m	1	1:1	1:1		do 20 m	1	1:1	1:1
		2	1:1	1:1			2	1:1	1:1
		3	1:1	1:1			3	1:1	1:1
		4	1:1	1:1			4	1:1	1:1

sklon (7;12>				sklon (12;20>					
TERENNÍ KATEGORIE	VÝŠKA BUDOVOY	VĚTROVÁ OBLAST III.		TERENNÍ KATEGORIE	VÝŠKA BUDOVOY	VĚTROVÁ OBLAST III.			
		OBLAST	KONSTRUKCE 1			KONSTRUKCE 2	OBLAST	KONSTRUKCE 1	KONSTRUKCE 2
			Model střešní tašky			Model střešní tašky		Model střešní tašky	Model střešní tašky
		CLASSIC AERLOX ULTRA	CLASSIC AERLOX ULTRA			CLASSIC AERLOX ULTRA	CLASSIC AERLOX ULTRA		
II.	do 5 m	1	1:1	1:1	II.	do 5 m	1	1:1	1:1
		2	1:1	1:1			2	1:2	1:1
		3	1:1	1:1			3	1:1	1:1
		4	1:3	1:2			4	1:3	1:2
	do 10 m	1	1:1	1:1		do 10 m	1	1:1	1:1
		2	1:1	1:1			2	1:1	1:1
		3	1:1	1:1			3	1:1	1:1
		4	1:1	1:1			4	1:1	1:1
	do 20 m	1	1:1	1:1		do 20 m	1	1:1	1:1
		2	1:1	1:1			2	1:1	1:1
		3	1:1	1:1			3	1:1	1:1
		4	1:2	1:1			4	1:2	1:1

sklon (7;12>				sklon (12;20>					
TERENNÍ KATEGORIE	VÝŠKA BUDOVOY	VĚTROVÁ OBLAST III.		TERENNÍ KATEGORIE	VÝŠKA BUDOVOY	VĚTROVÁ OBLAST III.			
		OBLAST	KONSTRUKCE 1			KONSTRUKCE 2	OBLAST	KONSTRUKCE 1	KONSTRUKCE 2
			Model střešní tašky			Model střešní tašky		Model střešní tašky	Model střešní tašky
		CLASSIC AERLOX ULTRA	CLASSIC AERLOX ULTRA			CLASSIC AERLOX ULTRA	CLASSIC AERLOX ULTRA		
III.	do 5 m	1	1:1	1:1	III.	do 5 m	1	1:1	1:1
		2	1:1	1:1			2	1:1	1:1
		3	1:2	1:1			3	1:2	1:1
		4	-	-			4	-	-
	do 10 m	1	1:1	1:1		do 10 m	1	1:1	1:1
		2	1:2	1:1			2	1:2	1:1
		3	1:1	1:1			3	1:1	1:1
		4	-	1:3			4	-	1:3
	do 20 m	1	-	1:3		do 20 m	1	-	1:3
		2	1:1	1:1			2	1:1	1:1
		3	1:1	1:1			3	1:1	1:1
		4	1:2	1:1			4	1:2	1:1

KONSTRUKCE 1

Uzavřená konstrukce střechy

U střech s uzavřenou konstrukcí mohou být výsledné navrhované hodnoty zatížení větrem **redukovány na 50 %**.

Uzavřená konstrukce střechy je např.:

- dřevěné bednění s doplňkovou hydroizolační vrstvou
- bednění na bázi dřeva (spoj pero + drážka)
- omítnutá plocha nebo parozábrana
- tepelná izolace + SDK
- nadkroevní tepelná izolace
- vzduchotěsný obklad vnitřních povrchů

KONSTRUKCE 2

Uzavřená konstrukce střechy pomocí pojistné hydroizolace, hodnota zatížení větrem může být **zredukována na 62,5 %** (za předpokladu, že vnitřní prostor není propojený s exteriérem např. vraty).

Pozn.: V oblasti studené půdy je třeba zvážit pojistnou hydroizolaci jako uzavřenou konstrukci střechy.

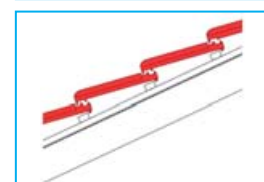

Montážní návod

Pultová střecha - doporučené schéma pro přichytky

sklon (20;30>				sklon (30;45>				sklon (45;60>										
TERENNÍ KATEGORIE	VÝŠKA BUDOVOY	VĚTROVÁ OBLAST III.			TERENNÍ KATEGORIE	VÝŠKA BUDOVOY	VĚTROVÁ OBLAST III.			TERENNÍ KATEGORIE	VÝŠKA BUDOVOY	VĚTROVÁ OBLAST III.						
		OBLAST	KONSTRUKCE 1	KONSTRUKCE 2			OBLAST	KONSTRUKCE 1	KONSTRUKCE 2			OBLAST	KONSTRUKCE 1	KONSTRUKCE 2				
			Model střešní tašky	Model střešní tašky				Model střešní tašky	Model střešní tašky									
		CLASSIC AERLOX ULTRA	CLASSIC AERLOX ULTRA			CLASSIC AERLOX ULTRA	CLASSIC AERLOX ULTRA			CLASSIC AERLOX ULTRA	CLASSIC AERLOX ULTRA							
I.	do 5 m	1	1:1	1:1	I.	do 5 m	1	1:1	1:1	I.	do 5 m	1	1:1	1:1				
		2	1:1	1:1			2	1:1	1:1			2	1:2	1:1				
		3	1:1	1:1			3	1:1	1:1			3	-	-				
		4	1:2	1:1			4	1:2	1:1			4	1:2	1:1				
	do 10 m	1	1:1	1:1		do 10 m	1	1:1	1:1		do 10 m	1	1:1	1:1	do 10 m	1	1:1	1:1
		2	1:1	1:1			2	1:1	1:1			2	1:2	1:1				
		3	1:1	1:1			3	1:1	1:1			3	1:2	1:1				
		4	1:2	1:1			4	1:2	1:1			4	1:2	1:1				
	do 20 m	1	1:1	1:1		do 20 m	1	1:1	1:1		do 20 m	1	1:1	1:1	do 20 m	1	1:1	1:1
		2	1:1	1:1			2	1:1	1:1			2	1:1	1:1				
		3	1:1	1:1			3	1:1	1:1			3	-	-				
		4	1:1	1:1			4	1:1	1:1			4	1:1	1:1				

sklon (20;30>				sklon (30;45>				sklon (45;60>										
TERENNÍ KATEGORIE	VÝŠKA BUDOVOY	VĚTROVÁ OBLAST III.			TERENNÍ KATEGORIE	VÝŠKA BUDOVOY	VĚTROVÁ OBLAST III.			TERENNÍ KATEGORIE	VÝŠKA BUDOVOY	VĚTROVÁ OBLAST III.						
		OBLAST	KONSTRUKCE 1	KONSTRUKCE 2			OBLAST	KONSTRUKCE 1	KONSTRUKCE 2			OBLAST	KONSTRUKCE 1	KONSTRUKCE 2				
			Model střešní tašky	Model střešní tašky				Model střešní tašky	Model střešní tašky									
		CLASSIC AERLOX ULTRA	CLASSIC AERLOX ULTRA			CLASSIC AERLOX ULTRA	CLASSIC AERLOX ULTRA			CLASSIC AERLOX ULTRA	CLASSIC AERLOX ULTRA							
II.	do 5 m	1	1:1	1:1	II.	do 5 m	1	1:1	1:1	II.	do 5 m	1	1:1	1:1				
		2	1:2	1:1			2	1:2	1:1			2	1:3	1:2				
		3	1:1	1:1			3	1:2	1:1			3	-	-				
		4	1:3	1:2			4	1:3	1:2			4	1:3	1:2				
	do 10 m	1	1:1	1:1		do 10 m	1	1:1	1:1		do 10 m	1	1:1	1:1	do 10 m	1	1:1	1:1
		2	1:1	1:1			2	1:1	1:1			2	1:2	1:1				
		3	1:1	1:1			3	1:1	1:1			3	-	-				
		4	1:1	1:1			4	1:1	1:1			4	-	-				
	do 20 m	1	1:1	1:1		do 20 m	1	1:1	1:1		do 20 m	1	1:1	1:1	do 20 m	1	1:1	1:1
		2	1:1	1:1			2	1:1	1:1			2	1:2	1:1				
		3	1:1	1:1			3	1:1	1:1			3	-	-				
		4	1:2	1:1			4	1:2	1:1			4	1:2	1:1				

sklon (20;30>				sklon (30;45>				sklon (45;60>										
TERENNÍ KATEGORIE	VÝŠKA BUDOVOY	VĚTROVÁ OBLAST III.			TERENNÍ KATEGORIE	VÝŠKA BUDOVOY	VĚTROVÁ OBLAST III.			TERENNÍ KATEGORIE	VÝŠKA BUDOVOY	VĚTROVÁ OBLAST III.						
		OBLAST	KONSTRUKCE 1	KONSTRUKCE 2			OBLAST	KONSTRUKCE 1	KONSTRUKCE 2			OBLAST	KONSTRUKCE 1	KONSTRUKCE 2				
			Model střešní tašky	Model střešní tašky				Model střešní tašky	Model střešní tašky									
		CLASSIC AERLOX ULTRA	CLASSIC AERLOX ULTRA			CLASSIC AERLOX ULTRA	CLASSIC AERLOX ULTRA			CLASSIC AERLOX ULTRA	CLASSIC AERLOX ULTRA							
III.	do 5 m	1	1:1	1:1	III.	do 5 m	1	1:1	1:1	III.	do 5 m	1	1:2	1:1				
		2	1:1	1:1			2	1:1	1:1			2	-	-				
		3	1:2	1:1			3	1:2	1:1			3	1:2	1:1				
		4	-	-			4	-	-			4	-	-				
	do 10 m	1	1:1	1:1		do 10 m	1	1:1	1:1		do 10 m	1	1:1	1:1	do 10 m	1	1:1	1:1
		2	1:2	1:1			2	1:2	1:1			2	-	1:3				
		3	1:2	1:1			3	1:2	1:1			3	-	-				
		4	-	1:3			4	-	1:3			4	-	1:3				
	do 20 m	1	-	1:3		do 20 m	1	-	1:3		do 20 m	1	-	1:3	do 20 m	1	-	1:3
		2	1:2	1:1			2	1:2	1:1			2	1:2	1:1				
		3	1:1	1:1			3	1:2	1:1			3	-	-				
		4	1:2	1:1			4	1:2	1:1			4	1:2	1:1				

KONSTRUKCE 1

Uzavřená konstrukce střechy

U střech s uzavřenou konstrukcí mohou být výsledné navrhované hodnoty zatížení větrem **redukovány na 50 %**.

Uzavřená konstrukce střechy je např.:

- dřevěné bednění s doplňkovou hydroizolační vrstvou
- bednění na bázi dřeva (spoj pero + drážka)
- omítnutá plocha nebo parozábrana
- tepelná izolace + SDK
- nadkroevní tepelná izolace
- vzduchotěsný obklad vnitřních povrchů

KONSTRUKCE 2

Uzavřená konstrukce střechy pomocí pojistné hydroizolace, hodnota zatížení větrem může být **zredukována na 62,5 %** (za předpokladu, že vnitřní prostor není propojený s exteriérem např. vraty).

Pozn.: V oblasti studené půdy je třeba zvážit pojistnou hydroizolaci jako uzavřenou konstrukci střechy.

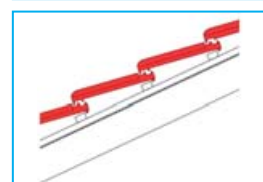
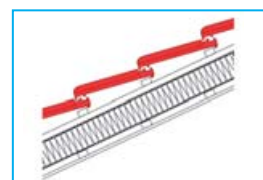

Montážní návod

Pultová střecha - doporučené schéma pro příchytky

sklon (7;12>				sklon (12;20>							
TERENNÍ KATEGORIE	VÝŠKA BUDOVOY	VĚTROVÁ OBLAST IV.				TERENNÍ KATEGORIE	VÝŠKA BUDOVOY	VĚTROVÁ OBLAST IV.			
		OBLAST	KONSTRUKCE 1	KONSTRUKCE 2	OBLAST			KONSTRUKCE 1	KONSTRUKCE 2		
			Model střešní tašky	Model střešní tašky				Model střešní tašky	Model střešní tašky		
		CLASSIC AERLOX ULTRA	CLASSIC AERLOX ULTRA			CLASSIC AERLOX ULTRA	CLASSIC AERLOX ULTRA				
I.	do 5 m	1	I:1	I:1	do 5 m	1	I:1	I:1			
		2	I:1	I:1		2	I:1	I:1			
		3	I:1	I:1		3	I:1	I:1			
		4	I:1	I:1		4	I:1	I:1			
	do 10 m	1	I:1	I:1	do 10 m	1	I:1	I:1			
		2	I:1	I:1		2	I:1	I:1			
		3	I:1	I:1		3	I:1	I:1			
		4	I:1	I:1		4	I:1	I:1			
	do 20 m	1	I:1	I:1	do 20 m	1	I:1	I:1			
		2	I:1	I:1		2	I:1	I:1			
		3	I:1	I:1		3	I:1	I:1			
		4	I:2	I:1		4	I:2	I:1			

sklon (7;12>				sklon (12;20>							
TERENNÍ KATEGORIE	VÝŠKA BUDOVOY	VĚTROVÁ OBLAST IV.				TERENNÍ KATEGORIE	VÝŠKA BUDOVOY	VĚTROVÁ OBLAST IV.			
		OBLAST	KONSTRUKCE 1	KONSTRUKCE 2	OBLAST			KONSTRUKCE 1	KONSTRUKCE 2		
			Model střešní tašky	Model střešní tašky				Model střešní tašky	Model střešní tašky		
		CLASSIC AERLOX ULTRA	CLASSIC AERLOX ULTRA			CLASSIC AERLOX ULTRA	CLASSIC AERLOX ULTRA				
II.	do 5 m	1	I:1	I:1	do 5 m	1	I:1	I:1			
		2	I:1	I:1		2	I:1	I:1			
		3	I:1	I:1		3	I:1	I:1			
		4	I:2	I:1		4	I:2	I:1			
	do 10 m	1	I:1	I:1	do 10 m	1	I:1	I:1			
		2	I:1	I:1		2	I:1	I:1			
		3	I:1	I:1		3	I:1	I:1			
		4	I:1	I:1		4	I:1	I:1			
	do 20 m	1	I:1	I:1	do 20 m	1	I:1	I:1			
		2	I:1	I:1		2	I:1	I:1			
		3	I:1	I:1		3	I:1	I:1			
		4	I:1	I:1		4	I:1	I:1			

sklon (7;12>				sklon (12;20>							
TERENNÍ KATEGORIE	VÝŠKA BUDOVOY	VĚTROVÁ OBLAST IV.				TERENNÍ KATEGORIE	VÝŠKA BUDOVOY	VĚTROVÁ OBLAST IV.			
		OBLAST	KONSTRUKCE 1	KONSTRUKCE 2	OBLAST			KONSTRUKCE 1	KONSTRUKCE 2		
			Model střešní tašky	Model střešní tašky				Model střešní tašky	Model střešní tašky		
		CLASSIC AERLOX ULTRA	CLASSIC AERLOX ULTRA			CLASSIC AERLOX ULTRA	CLASSIC AERLOX ULTRA				
III.	do 5 m	1	I:1	I:1	do 5 m	1	I:1	I:1			
		2	I:1	I:1		2	I:1	I:1			
		3	I:1	I:1		3	I:1	I:1			
		4	-	-		4	-	-			
	do 10 m	1	I:1	I:1	do 10 m	1	I:1	I:1			
		2	I:1	I:1		2	I:2	I:1			
		3	I:1	I:1		3	I:1	I:1			
		4	I:3	I:2		4	I:3	I:2			
	do 20 m	1	I:3	I:2	do 20 m	1	I:3	I:2			
		2	I:1	I:1		2	I:1	I:1			
		3	I:1	I:1		3	I:1	I:1			
		4	I:2	I:1		4	I:2	I:1			

KONSTRUKCE 1

Uzavřená konstrukce střechy

U střech s uzavřenou konstrukcí mohou být výsledné navrhované hodnoty zatížení větrem **redukovány na 50 %**.

Uzavřená konstrukce střechy je např.:

- dřevěné bednění s doplňkovou hydroizolační vrstvou
- bednění na bázi dřeva (spoj pero + drážka)
- omítnutá plocha nebo parozábrana
- tepelná izolace + SDK
- nadkroevní tepelná izolace
- vzduchotěsný obklad vnitřních povrchů

KONSTRUKCE 2

Uzavřená konstrukce střechy pomocí pojistné hydroizolace, hodnota zatížení větrem může být **zredukována na 62,5 %** (za předpokladu, že vnitřní prostor není propojený s exteriérem např. vraty).

Pozn.: V oblasti studené půdy je třeba zvážit pojistnou hydroizolaci jako uzavřenou konstrukci střechy.

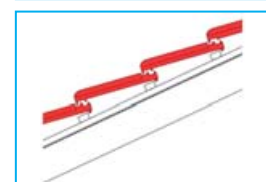
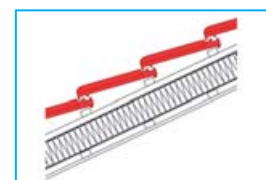

Montážní návod

Pultová střecha - doporučené schéma pro příchytky

sklon (20;30>)				sklon (30;45>)				sklon (45;60>)						
TERENNÍ KATEGORIE	VÝŠKA BUDOVOY	VĚTROVÁ OBLAST IV.			TERENNÍ KATEGORIE	VÝŠKA BUDOVOY	VĚTROVÁ OBLAST IV.			TERENNÍ KATEGORIE	VÝŠKA BUDOVOY	VĚTROVÁ OBLAST IV.		
		OBLAST	KONSTRUKCE 1	KONSTRUKCE 2			OBLAST	KONSTRUKCE 1	KONSTRUKCE 2			OBLAST	KONSTRUKCE 1	KONSTRUKCE 2
			Model střešní tašky	Model střešní tašky				Model střešní tašky	Model střešní tašky				Model střešní tašky	Model střešní tašky
		CLASSIC AERLOX ULTRA	CLASSIC AERLOX ULTRA			CLASSIC AERLOX ULTRA	CLASSIC AERLOX ULTRA			CLASSIC AERLOX ULTRA	CLASSIC AERLOX ULTRA			
I.	do 5 m	1	I:1	I:1	I.	do 5 m	1	I:1	I:1	I.	do 5 m	1	I:1	I:1
		2	I:1	I:1			2	I:1	I:1			2	I:1	I:1
		3	I:1	I:1			3	I:1	I:1			3	-	-
		4	I:1	I:1			4	I:1	I:1			4	I:1	I:1
	do 10 m	1	I:1	I:1		do 10 m	1	I:1	I:1		do 10 m	1	I:1	I:1
		2	I:1	I:1			2	I:1	I:1			2	I:1	I:1
		3	I:1	I:1			3	I:1	I:1			3	I:1	I:1
		4	I:1	I:1			4	I:1	I:1			4	I:1	I:1
	do 20 m	1	I:1	I:1		do 20 m	1	I:1	I:1		do 20 m	1	I:1	I:1
		2	I:1	I:1			2	I:1	I:1			2	I:2	I:1
		3	I:1	I:1			3	I:1	I:1			3	-	I:3
		4	I:2	I:1			4	I:2	I:1			4	I:2	I:1

sklon (20;30>)				sklon (30;45>)				sklon (45;60>)						
TERENNÍ KATEGORIE	VÝŠKA BUDOVOY	VĚTROVÁ OBLAST IV.			TERENNÍ KATEGORIE	VÝŠKA BUDOVOY	VĚTROVÁ OBLAST IV.			TERENNÍ KATEGORIE	VÝŠKA BUDOVOY	VĚTROVÁ OBLAST IV.		
		OBLAST	KONSTRUKCE 1	KONSTRUKCE 2			OBLAST	KONSTRUKCE 1	KONSTRUKCE 2			OBLAST	KONSTRUKCE 1	KONSTRUKCE 2
			Model střešní tašky	Model střešní tašky				Model střešní tašky	Model střešní tašky				Model střešní tašky	Model střešní tašky
		CLASSIC AERLOX ULTRA	CLASSIC AERLOX ULTRA			CLASSIC AERLOX ULTRA	CLASSIC AERLOX ULTRA			CLASSIC AERLOX ULTRA	CLASSIC AERLOX ULTRA			
II.	do 5 m	1	I:1	I:1	II.	do 5 m	1	I:1	I:1	II.	do 5 m	1	I:1	I:1
		2	I:1	I:1			2	I:1	I:1			2	I:2	I:1
		3	I:1	I:1			3	I:1	I:1			3	-	-
		4	I:2	I:1			4	I:2	I:1			4	I:2	I:1
	do 10 m	1	I:1	I:1		do 10 m	1	I:1	I:1		do 10 m	1	I:1	I:1
		2	I:1	I:1			2	I:1	I:1			2	I:2	I:1
		3	I:1	I:1			3	I:1	I:1			3	-	-
		4	I:1	I:1			4	I:1	I:1			4	-	-
	do 20 m	1	I:1	I:1		do 20 m	1	I:1	I:1		do 20 m	1	I:1	I:1
		2	I:1	I:1			2	I:1	I:1			2	I:1	I:1
		3	I:1	I:1			3	I:1	I:1			3	-	-
		4	I:1	I:1			4	I:1	I:1			4	I:1	I:1

sklon (20;30>)				sklon (30;45>)				sklon (45;60>)						
TERENNÍ KATEGORIE	VÝŠKA BUDOVOY	VĚTROVÁ OBLAST IV.			TERENNÍ KATEGORIE	VÝŠKA BUDOVOY	VĚTROVÁ OBLAST IV.			TERENNÍ KATEGORIE	VÝŠKA BUDOVOY	VĚTROVÁ OBLAST IV.		
		OBLAST	KONSTRUKCE 1	KONSTRUKCE 2			OBLAST	KONSTRUKCE 1	KONSTRUKCE 2			OBLAST	KONSTRUKCE 1	KONSTRUKCE 2
			Model střešní tašky	Model střešní tašky				Model střešní tašky	Model střešní tašky				Model střešní tašky	Model střešní tašky
		CLASSIC AERLOX ULTRA	CLASSIC AERLOX ULTRA			CLASSIC AERLOX ULTRA	CLASSIC AERLOX ULTRA			CLASSIC AERLOX ULTRA	CLASSIC AERLOX ULTRA			
III.	do 5 m	1	I:1	I:1	III.	do 5 m	1	I:1	I:1	III.	do 5 m	1	I:1	I:1
		2	I:1	I:1			2	I:1	I:1			2	-	-
		3	I:1	I:1			3	I:1	I:1			3	I:1	I:1
		4	-	-			4	-	-			4	-	-
	do 10 m	1	I:1	I:1		do 10 m	1	I:1	I:1		do 10 m	1	I:1	I:1
		2	I:2	I:1			2	I:2	I:1			2	I:3	I:2
		3	I:1	I:1			3	I:2	I:1			3	-	-
		4	I:3	I:2			4	I:3	I:2			4	I:3	I:2
	do 20 m	1	I:3	I:2		do 20 m	1	I:3	I:2		do 20 m	1	I:3	I:2
		2	I:1	I:1			2	I:1	I:1			2	I:2	I:1
		3	I:1	I:1			3	I:1	I:1			3	-	-
		4	I:2	I:1			4	I:2	I:1			4	I:2	I:1

KONSTRUKCE 1

Uzavřená konstrukce střechy

U střech s uzavřenou konstrukcí mohou být výsledné navrhované hodnoty zatížení větrem **redukovány na 50 %**.

Uzavřená konstrukce střechy je např.:

- dřevěné bednění s doplňkovou hydroizolační vrstvou
- bednění na bázi dřeva (spoj pero + drážka)
- omítnutá plocha nebo parozábrana
- tepelná izolace + SDK
- nadkroevní tepelná izolace
- vzduchotěsný obklad vnitřních povrchů

KONSTRUKCE 2

Uzavřená konstrukce střechy pomocí pojistné hydroizolace, hodnota zatížení větrem může být **zredukována na 62,5 %** (za předpokladu, že vnitřní prostor není propojený s exteriérem např. vraty).

Pozn.: V oblasti studené půdy je třeba zvážit pojistnou hydroizolaci jako uzavřenou konstrukci střechy.

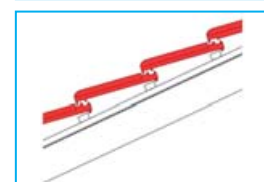
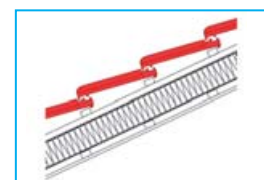

Montážní návod

Valbová střecha - doporučené schéma pro příchytky

sklon (7;12>				sklon (12;20>					
TERENNÍ KATEGORIE	VÝŠKA BUDOVOY	VĚTROVÁ OBLAST I.		TERENNÍ KATEGORIE	VÝŠKA BUDOVOY	VĚTROVÁ OBLAST I.			
		OBLAST	KONSTRUKCE 1			KONSTRUKCE 2	OBLAST	KONSTRUKCE 1	KONSTRUKCE 2
			Model střešní tašky			Model střešní tašky		Model střešní tašky	Model střešní tašky
		CLASSIC AERLOX ULTRA	CLASSIC AERLOX ULTRA			CLASSIC AERLOX ULTRA	CLASSIC AERLOX ULTRA		
I.	do 5 m	1	1:1	1:1	I.	do 5 m	1	1:1	1:1
		2	1:1	1:1			2	1:1	1:1
		3	-	-			3	1:2	1:1
		4	-	-			4	-	-
	do 10 m	1	1:1	1:1		do 10 m	1	1:1	1:1
		2	1:1	1:1			2	1:1	1:1
		3	-	1:3			3	1:2	1:1
		4	-	1:3			4	-	-
	do 20 m	1	1:1	1:1		do 20 m	1	1:1	1:1
		2	1:1	1:1			2	1:1	1:1
		3	1:3	1:2			3	1:1	1:1
		4	1:3	1:2			4	-	-

sklon (7;12>				sklon (12;20>					
TERENNÍ KATEGORIE	VÝŠKA BUDOVOY	VĚTROVÁ OBLAST I.		TERENNÍ KATEGORIE	VÝŠKA BUDOVOY	VĚTROVÁ OBLAST I.			
		OBLAST	KONSTRUKCE 1			KONSTRUKCE 2	OBLAST	KONSTRUKCE 1	KONSTRUKCE 2
			Model střešní tašky			Model střešní tašky		Model střešní tašky	Model střešní tašky
		CLASSIC AERLOX ULTRA	CLASSIC AERLOX ULTRA			CLASSIC AERLOX ULTRA	CLASSIC AERLOX ULTRA		
II.	do 5 m	1	1:2	1:1	II.	do 5 m	1	1:2	1:1
		2	1:2	1:1			2	1:2	1:1
		3	-	-			3	1:3	1:2
		4	-	-			4	-	-
	do 10 m	1	1:1	1:1		do 10 m	1	1:1	1:1
		2	1:1	1:1			2	1:1	1:1
		3	1:1	1:1			3	1:1	1:1
		4	-	-			4	-	-
	do 20 m	1	1:1	1:1		do 20 m	1	1:1	1:1
		2	1:1	1:1			2	1:1	1:1
		3	-	1:3			3	1:2	1:1
		4	-	1:3			4	-	-

sklon (7;12>				sklon (12;20>					
TERENNÍ KATEGORIE	VÝŠKA BUDOVOY	VĚTROVÁ OBLAST I.		TERENNÍ KATEGORIE	VÝŠKA BUDOVOY	VĚTROVÁ OBLAST I.			
		OBLAST	KONSTRUKCE 1			KONSTRUKCE 2	OBLAST	KONSTRUKCE 1	KONSTRUKCE 2
			Model střešní tašky			Model střešní tašky		Model střešní tašky	Model střešní tašky
		CLASSIC AERLOX ULTRA	CLASSIC AERLOX ULTRA			CLASSIC AERLOX ULTRA	CLASSIC AERLOX ULTRA		
III.	do 5 m	1	1:1	1:1	III.	do 5 m	1	1:1	1:1
		2	-	1:3			2	1:2	1:1
		3	-	1:3			3	-	-
		4	-	-			4	-	-
	do 10 m	1	1:2	1:1		do 10 m	1	1:3	1:2
		2	1:2	1:1			2	1:3	1:2
		3	-	-			3	-	1:3
		4	-	-			4	-	1:3
	do 20 m	1	1:1	1:1		do 20 m	1	1:2	1:1
		2	1:1	1:1			2	1:2	1:1
		3	-	-			3	1:3	1:2
		4	-	-			4	-	-

KONSTRUKCE 1

Uzavřená konstrukce střechy

U střech s uzavřenou konstrukcí mohou být výsledné navrhované hodnoty zatížení větrem **redukovány na 50 %**.

Uzavřená konstrukce střechy je např.:

- dřevěné bednění s doplňkovou hydroizolační vrstvou
- bednění na bázi dřeva (spoj pero + drážka)
- omítnutá plocha nebo parozábrana
- tepelná izolace + SDK
- nadkroevní tepelná izolace
- vzduchotěsný obklad vnitřních povrchů

KONSTRUKCE 2

Uzavřená konstrukce střechy pomocí pojistné hydroizolace, hodnota zatížení větrem může být **zredukována na 62,5 %** (za předpokladu, že vnitřní prostor není propojený s exteriérem např. vraty).

Pozn.: V oblasti studené půdy je třeba zvážit pojistnou hydroizolaci jako uzavřenou konstrukci střechy.

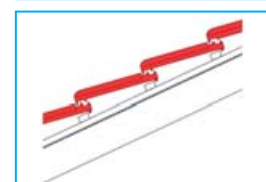
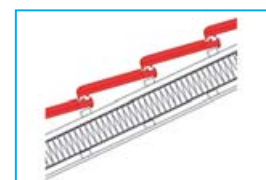

Montážní návod

Valbová střecha - doporučené schéma pro příchytky

sklon (20;30>				sklon (30;60>					
TERENNÍ KATEGORIE	VÝŠKA BUDOVOY	VĚTROVÁ OBLAST I.		TERENNÍ KATEGORIE	VÝŠKA BUDOVOY	VĚTROVÁ OBLAST I.			
		OBLAST	KONSTRUKCE 1			KONSTRUKCE 2	OBLAST	KONSTRUKCE 1	KONSTRUKCE 2
			Model střešní tašky			Model střešní tašky		Model střešní tašky	Model střešní tašky
		CLASSIC AERLOX ULTRA	CLASSIC AERLOX ULTRA			CLASSIC AERLOX ULTRA	CLASSIC AERLOX ULTRA		
I.	do 5 m	1	1:2	1:1	I.	do 5 m	1	1:2	1:1
		2	1:2	1:1			2	1:2	1:1
		3	1:3	1:2			3	-	-
		4	-	-			4	-	-
	do 10 m	1	1:1	1:1		do 10 m	1	1:1	1:1
		2	1:1	1:1			2	1:1	1:1
		3	1:2	1:1			3	-	-
		4	-	-			4	-	-
	do 20 m	1	1:1	1:1		do 20 m	1	1:1	1:1
		2	1:1	1:1			2	1:1	1:1
		3	1:2	1:1			3	-	-
		4	-	-			4	-	-

sklon (20;30>				sklon (30;60>					
TERENNÍ KATEGORIE	VÝŠKA BUDOVOY	VĚTROVÁ OBLAST I.		TERENNÍ KATEGORIE	VÝŠKA BUDOVOY	VĚTROVÁ OBLAST I.			
		OBLAST	KONSTRUKCE 1			KONSTRUKCE 2	OBLAST	KONSTRUKCE 1	KONSTRUKCE 2
			Model střešní tašky			Model střešní tašky		Model střešní tašky	Model střešní tašky
		CLASSIC AERLOX ULTRA	CLASSIC AERLOX ULTRA			CLASSIC AERLOX ULTRA	CLASSIC AERLOX ULTRA		
II.	do 5 m	1	1:2	1:1	II.	do 5 m	1	1:2	1:1
		2	1:2	1:1			2	1:2	1:1
		3	-	1:3			3	-	-
		4	-	-			4	-	-
	do 10 m	1	1:2	1:1		do 10 m	1	1:2	1:1
		2	1:2	1:1			2	1:2	1:1
		3	1:2	1:1			3	1:2	1:1
		4	-	-			4	-	-
	do 20 m	1	1:1	1:1		do 20 m	1	1:1	1:1
		2	1:1	1:1			2	1:1	1:1
		3	1:2	1:1			3	-	-
		4	-	-			4	-	-

sklon (20;30>				sklon (30;60>					
TERENNÍ KATEGORIE	VÝŠKA BUDOVOY	VĚTROVÁ OBLAST I.		TERENNÍ KATEGORIE	VÝŠKA BUDOVOY	VĚTROVÁ OBLAST I.			
		OBLAST	KONSTRUKCE 1			KONSTRUKCE 2	OBLAST	KONSTRUKCE 1	KONSTRUKCE 2
			Model střešní tašky			Model střešní tašky		Model střešní tašky	Model střešní tašky
		CLASSIC AERLOX ULTRA	CLASSIC AERLOX ULTRA			CLASSIC AERLOX ULTRA	CLASSIC AERLOX ULTRA		
III.	do 5 m	1	1:1	1:1	III.	do 5 m	1	1:1	1:1
		2	1:2	1:1			2	-	-
		3	-	-			3	-	-
		4	-	-			4	-	-
	do 10 m	1	1:3	1:2		do 10 m	1	1:3	1:2
		2	1:3	1:2			2	1:3	1:2
		3	-	1:3			3	-	1:3
		4	-	1:3			4	-	1:3
	do 20 m	1	1:2	1:1		do 20 m	1	1:2	1:1
		2	1:2	1:1			2	1:2	1:1
		3	1:3	1:2			3	1:3	1:2
		4	-	-			4	-	-

KONSTRUKCE 1

Uzavřená konstrukce střechy

U střech s uzavřenou konstrukcí mohou být výsledné navrhované hodnoty zatížení větrem **redukovány na 50 %**.

Uzavřená konstrukce střechy je např.:

- dřevěné bednění s doplňkovou hydroizolační vrstvou
- bednění na bázi dřeva (spoj pero + drážka)
- omítnutá plocha nebo parozábrana
- tepelná izolace + SDK
- nadkroevní tepelná izolace
- vzduchotěsný obklad vnitřních povrchů

KONSTRUKCE 2

Uzavřená konstrukce střechy pomocí pojistné hydroizolace, hodnota zatížení větrem může být **zredukována na 62,5 %** (za předpokladu, že vnitřní prostor není propojený s exteriérem např. vraty).

Pozn.: V oblasti studené půdy je třeba zvážit pojistnou hydroizolaci jako uzavřenou konstrukci střechy.

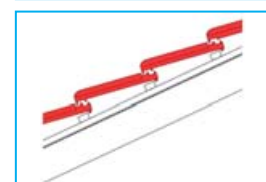
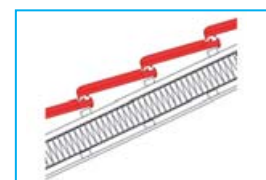

Montážní návod

Valbová střecha - doporučené schéma pro příchytky

sklon (7;12>				sklon (12;20>						
TERENNÍ KATEGORIE	VÝŠKA BUDOVOY	VĚTROVÁ OBLAST II.		TERENNÍ KATEGORIE	VÝŠKA BUDOVOY	VĚTROVÁ OBLAST II.				
		OBLAST	KONSTRUKCE 1			KONSTRUKCE 2	OBLAST	KONSTRUKCE 1	KONSTRUKCE 2	
			Model střešní tašky			Model střešní tašky		Model střešní tašky	Model střešní tašky	
		CLASSIC AERLOX ULTRA	CLASSIC AERLOX ULTRA			CLASSIC AERLOX ULTRA	CLASSIC AERLOX ULTRA			
I.	do 5 m	1	1:1	1:1	I.	do 5 m	1	1:1	1:1	
		2	1:1	1:1			2	1:1	1:1	
		3	-	1:3			3	1:2	1:1	
		4	-	1:3			4	-	-	
	do 10 m	1	1:1	1:1		do 10 m	1	1:1	1:1	1:1
		2	1:1	1:1			2	1:1	1:1	
		3	1:3	1:2			3	1:1	1:1	
		4	1:3	1:2			4	-	-	
	do 20 m	1	1:1	1:1		do 20 m	1	1:1	1:1	1:1
		2	1:1	1:1			2	1:1	1:1	
		3	1:2	1:1			3	1:1	1:1	
		4	1:2	1:1			4	-	-	

sklon (7;12>				sklon (12;20>						
TERENNÍ KATEGORIE	VÝŠKA BUDOVOY	VĚTROVÁ OBLAST II.		TERENNÍ KATEGORIE	VÝŠKA BUDOVOY	VĚTROVÁ OBLAST II.				
		OBLAST	KONSTRUKCE 1			KONSTRUKCE 2	OBLAST	KONSTRUKCE 1	KONSTRUKCE 2	
			Model střešní tašky			Model střešní tašky		Model střešní tašky	Model střešní tašky	
		CLASSIC AERLOX ULTRA	CLASSIC AERLOX ULTRA			CLASSIC AERLOX ULTRA	CLASSIC AERLOX ULTRA			
II.	do 5 m	1	1:1	1:1	II.	do 5 m	1	1:1	1:1	
		2	1:1	1:1			2	1:1	1:1	
		3	-	1:3			3	1:2	1:1	
		4	-	1:3			4	-	-	
	do 10 m	1	1:1	1:1		do 10 m	1	1:1	1:1	1:1
		2	1:1	1:1			2	1:1	1:1	
		3	1:1	1:1			3	1:1	1:1	
		4	-	1:3			4	-	-	
	do 20 m	1	1:1	1:1		do 20 m	1	1:1	1:1	1:1
		2	1:1	1:1			2	1:1	1:1	
		3	1:3	1:2			3	1:1	1:1	
		4	1:3	1:2			4	-	-	

sklon (7;12>				sklon (12;20>						
TERENNÍ KATEGORIE	VÝŠKA BUDOVOY	VĚTROVÁ OBLAST II.		TERENNÍ KATEGORIE	VÝŠKA BUDOVOY	VĚTROVÁ OBLAST II.				
		OBLAST	KONSTRUKCE 1			KONSTRUKCE 2	OBLAST	KONSTRUKCE 1	KONSTRUKCE 2	
			Model střešní tašky			Model střešní tašky		Model střešní tašky	Model střešní tašky	
		CLASSIC AERLOX ULTRA	CLASSIC AERLOX ULTRA			CLASSIC AERLOX ULTRA	CLASSIC AERLOX ULTRA			
III.	do 5 m	1	1:1	1:1	III.	do 5 m	1	1:1	1:1	
		2	1:3	1:2			2	1:1	1:1	
		3	1:3	1:2			3	-	-	
		4	-	-			4	-	-	
	do 10 m	1	1:1	1:1		do 10 m	1	1:2	1:1	1:1
		2	1:1	1:1			2	1:2	1:1	
		3	-	-			3	1:3	1:2	
		4	-	-			4	1:3	1:2	
	do 20 m	1	1:1	1:1		do 20 m	1	1:1	1:1	1:1
		2	1:1	1:1			2	1:1	1:1	
		3	-	1:3			3	1:2	1:1	
		4	-	1:3			4	-	-	

KONSTRUKCE 1

Uzavřená konstrukce střechy

U střech s uzavřenou konstrukcí mohou být výsledné navrhované hodnoty zatížení větrem **redukovány na 50 %**.

Uzavřená konstrukce střechy je např.:

- dřevěné bednění s doplňkovou hydroizolační vrstvou
- bednění na bázi dřeva (spoj pero + drážka)
- omítnutá plocha nebo parozábrana
- tepelná izolace + SDK
- nadkroevní tepelná izolace
- vzduchotěsný obklad vnitřních povrchů

KONSTRUKCE 2

Uzavřená konstrukce střechy pomocí pojistné hydroizolace, hodnota zatížení větrem může být **zredukována na 62,5 %** (za předpokladu, že vnitřní prostor není propojený s exteriérem např. vraty).

Pozn.: V oblasti studené půdy je třeba zvážit pojistnou hydroizolaci jako uzavřenou konstrukci střechy.

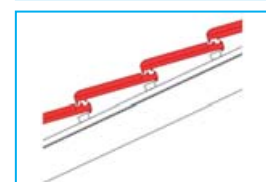
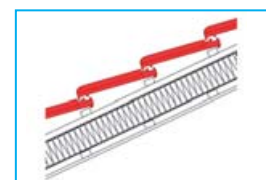

Montážní návod

Valbová střecha - doporučené schéma pro příchytky

sklon (20;30>				sklon (30;60>					
TERENNÍ KATEGORIE	VÝŠKA BUDOVY	VĚTROVÁ OBLAST II.		TERENNÍ KATEGORIE	VÝŠKA BUDOVY	VĚTROVÁ OBLAST II.			
		OBLAST	KONSTRUKCE 1			KONSTRUKCE 2	OBLAST	KONSTRUKCE 1	KONSTRUKCE 2
			Model střešní tašky			Model střešní tašky		Model střešní tašky	Model střešní tašky
		CLASSIC AERLOX ULTRA	CLASSIC AERLOX ULTRA			CLASSIC AERLOX ULTRA	CLASSIC AERLOX ULTRA		
I.	do 5 m	1	1:1	1:1	I.	do 5 m	1	1:1	1:1
		2	1:1	1:1			2	1:1	1:1
		3	1:2	1:1			3	-	-
		4	-	-			4	-	-
	do 10 m	1	1:1	1:1		do 10 m	1	1:1	1:1
		2	1:1	1:1			2	1:1	1:1
		3	1:1	1:1			3	-	-
		4	-	-			4	-	-
	do 20 m	1	1:1	1:1		do 20 m	1	1:1	1:1
		2	1:1	1:1			2	1:1	1:1
		3	1:1	1:1			3	-	-
		4	-	-			4	-	-

sklon (20;30>				sklon (30;60>					
TERENNÍ KATEGORIE	VÝŠKA BUDOVY	VĚTROVÁ OBLAST II.		TERENNÍ KATEGORIE	VÝŠKA BUDOVY	VĚTROVÁ OBLAST II.			
		OBLAST	KONSTRUKCE 1			KONSTRUKCE 2	OBLAST	KONSTRUKCE 1	KONSTRUKCE 2
			Model střešní tašky			Model střešní tašky		Model střešní tašky	Model střešní tašky
		CLASSIC AERLOX ULTRA	CLASSIC AERLOX ULTRA			CLASSIC AERLOX ULTRA	CLASSIC AERLOX ULTRA		
II.	do 5 m	1	1:2	1:1	II.	do 5 m	1	1:2	1:1
		2	1:2	1:1			2	1:2	1:1
		3	1:3	1:2			3	-	-
		4	-	-			4	-	-
	do 10 m	1	1:1	1:1		do 10 m	1	1:1	1:1
		2	1:1	1:1			2	1:1	1:1
		3	1:1	1:1			3	1:1	1:1
		4	-	-			4	-	-
	do 20 m	1	1:1	1:1		do 20 m	1	1:1	1:1
		2	1:1	1:1			2	1:1	1:1
		3	1:1	1:1			3	-	-
		4	-	-			4	-	-

sklon (20;30>				sklon (30;60>					
TERENNÍ KATEGORIE	VÝŠKA BUDOVY	VĚTROVÁ OBLAST II.		TERENNÍ KATEGORIE	VÝŠKA BUDOVY	VĚTROVÁ OBLAST II.			
		OBLAST	KONSTRUKCE 1			KONSTRUKCE 2	OBLAST	KONSTRUKCE 1	KONSTRUKCE 2
			Model střešní tašky			Model střešní tašky		Model střešní tašky	Model střešní tašky
		CLASSIC AERLOX ULTRA	CLASSIC AERLOX ULTRA			CLASSIC AERLOX ULTRA	CLASSIC AERLOX ULTRA		
III.	do 5 m	1	1:1	1:1	III.	do 5 m	1	1:1	1:1
		2	1:1	1:1			2	-	-
		3	-	-			3	-	-
		4	-	-			4	-	-
	do 10 m	1	1:2	1:1		do 10 m	1	1:2	1:1
		2	1:2	1:1			2	1:2	1:1
		3	1:3	1:2			3	-	-
		4	1:3	1:2			4	-	-
	do 20 m	1	1:1	1:1		do 20 m	1	1:1	1:1
		2	1:1	1:1			2	1:1	1:1
		3	1:2	1:1			3	-	-
		4	-	-			4	-	-

KONSTRUKCE 1

Uzavřená konstrukce střechy

U střech s uzavřenou konstrukcí mohou být výsledné navrhované hodnoty zatížení větrem **redukovány na 50 %**.

Uzavřená konstrukce střechy je např.:

- dřevěné bednění s doplňkovou hydroizolační vrstvou
- bednění na bázi dřeva (spoj pero + drážka)
- omítnutá plocha nebo parozábrana
- tepelná izolace + SDK
- nadkroevní tepelná izolace
- vzduchotěsný obklad vnitřních povrchů

KONSTRUKCE 2

Uzavřená konstrukce střechy pomocí pojistné hydroizolace, hodnota zatížení větrem může být **zredukována na 62,5 %** (za předpokladu, že vnitřní prostor není propojený s exteriérem např. vraty).

Pozn.: V oblasti studené půdy je třeba zvážit pojistnou hydroizolaci jako uzavřenou konstrukci střechy.

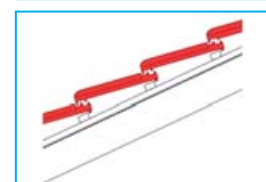
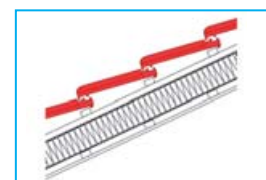

Montážní návod

Valbová střecha - doporučené schéma pro příchytky

sklon (7;12>				sklon (12;20>						
TERENNÍ KATEGORIE	VÝŠKA BUDOVOY	VĚTROVÁ OBLAST III.		TERENNÍ KATEGORIE	VÝŠKA BUDOVOY	VĚTROVÁ OBLAST III.				
		OBLAST	KONSTRUKCE 1			KONSTRUKCE 2	OBLAST	KONSTRUKCE 1	KONSTRUKCE 2	
			Model střešní tašky			Model střešní tašky		Model střešní tašky	Model střešní tašky	
		CLASSIC AERLOX ULTRA	CLASSIC AERLOX ULTRA			CLASSIC AERLOX ULTRA	CLASSIC AERLOX ULTRA			
I.	do 5 m	1	1:1	1:1	I.	do 5 m	1	1:1	1:1	
		2	1:1	1:1			2	1:1	1:1	
		3	1:3	1:2			3	1:1	1:1	
		4	1:3	1:2			4	-	-	
	do 10 m	1	1:1	1:1		do 10 m	1	1:1	1:1	1:1
		2	1:1	1:1			2	1:1	1:1	
		3	1:2	1:1			3	1:1	1:1	
		4	1:2	1:1			4	-	-	
	do 20 m	1	1:1	1:1		do 20 m	1	1:1	1:1	1:1
		2	1:1	1:1			2	1:1	1:1	
		3	1:2	1:1			3	1:1	1:1	
		4	1:2	1:1			4	-	1:3	

sklon (7;12>				sklon (12;20>						
TERENNÍ KATEGORIE	VÝŠKA BUDOVOY	VĚTROVÁ OBLAST III.		TERENNÍ KATEGORIE	VÝŠKA BUDOVOY	VĚTROVÁ OBLAST III.				
		OBLAST	KONSTRUKCE 1			KONSTRUKCE 2	OBLAST	KONSTRUKCE 1	KONSTRUKCE 2	
			Model střešní tašky			Model střešní tašky		Model střešní tašky	Model střešní tašky	
		CLASSIC AERLOX ULTRA	CLASSIC AERLOX ULTRA			CLASSIC AERLOX ULTRA	CLASSIC AERLOX ULTRA			
II.	do 5 m	1	1:1	1:1	II.	do 5 m	1	1:1	1:1	
		2	1:1	1:1			2	1:1	1:1	
		3	-	1:3			3	1:2	1:1	
		4	-	1:3			4	-	-	
	do 10 m	1	1:1	1:1		do 10 m	1	1:1	1:1	1:1
		2	1:1	1:1			2	1:1	1:1	
		3	1:1	1:1			3	1:1	1:1	
		4	1:3	1:2			4	-	-	
	do 20 m	1	1:1	1:1		do 20 m	1	1:1	1:1	1:1
		2	1:1	1:1			2	1:1	1:1	
		3	1:2	1:1			3	1:1	1:1	
		4	1:2	1:1			4	-	-	

sklon (7;12>				sklon (12;20>						
TERENNÍ KATEGORIE	VÝŠKA BUDOVOY	VĚTROVÁ OBLAST III.		TERENNÍ KATEGORIE	VÝŠKA BUDOVOY	VĚTROVÁ OBLAST III.				
		OBLAST	KONSTRUKCE 1			KONSTRUKCE 2	OBLAST	KONSTRUKCE 1	KONSTRUKCE 2	
			Model střešní tašky			Model střešní tašky		Model střešní tašky	Model střešní tašky	
		CLASSIC AERLOX ULTRA	CLASSIC AERLOX ULTRA			CLASSIC AERLOX ULTRA	CLASSIC AERLOX ULTRA			
III.	do 5 m	1	1:1	1:1	III.	do 5 m	1	1:1	1:1	
		2	1:2	1:1			2	1:1	1:1	
		3	1:2	1:1			3	-	-	
		4	-	-			4	-	-	
	do 10 m	1	1:1	1:1		do 10 m	1	1:1	1:1	1:1
		2	1:1	1:1			2	1:1	1:1	
		3	-	1:3			3	1:2	1:1	
		4	-	1:3			4	1:2	1:1	
	do 20 m	1	1:1	1:1		do 20 m	1	1:1	1:1	1:1
		2	1:1	1:1			2	1:1	1:1	
		3	1:3	1:2			3	1:1	1:1	
		4	1:3	1:2			4	-	-	

KONSTRUKCE 1

Uzavřená konstrukce střechy

U střech s uzavřenou konstrukcí mohou být výsledné navrhované hodnoty zatížení větrem **redukovány na 50 %**.

Uzavřená konstrukce střechy je např.:

- dřevěné bednění s doplňkovou hydroizolační vrstvou
- bednění na bázi dřeva (spoj pero + drážka)
- omítnutá plocha nebo parozábrana
- tepelná izolace + SDK
- nadkroevní tepelná izolace
- vzduchotěsný obklad vnitřních povrchů

KONSTRUKCE 2

Uzavřená konstrukce střechy pomocí pojistné hydroizolace, hodnota zatížení větrem může být **zredukována na 62,5 %** (za předpokladu, že vnitřní prostor není propojený s exteriérem např. vraty).

Pozn.: V oblasti studené půdy je třeba zvážit pojistnou hydroizolaci jako uzavřenou konstrukci střechy.

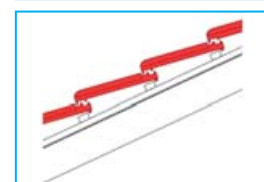

Montážní návod

Valbová střecha - doporučené schéma pro příchytky

sklon (20;30>				sklon (30;60>					
TERENNÍ KATEGORIE	VÝŠKA BUDOVOY	VĚTROVÁ OBLAST III.		TERENNÍ KATEGORIE	VÝŠKA BUDOVOY	VĚTROVÁ OBLAST III.			
		OBLAST	KONSTRUKCE 1			KONSTRUKCE 2	OBLAST	KONSTRUKCE 1	KONSTRUKCE 2
			Model střešní tašky			Model střešní tašky		Model střešní tašky	Model střešní tašky
		CLASSIC AERLOX ULTRA	CLASSIC AERLOX ULTRA			CLASSIC AERLOX ULTRA	CLASSIC AERLOX ULTRA		
I.	do 5 m	1	I:1	I:1	I.	do 5 m	1	I:1	I:1
		2	I:1	I:1			2	I:1	I:1
		3	I:1	I:1			3	-	-
		4	-	-			4	-	-
	do 10 m	1	I:1	I:1		do 10 m	1	I:1	I:1
		2	I:1	I:1			2	I:1	I:1
		3	I:1	I:1			3	-	-
		4	-	-			4	-	-
	do 20 m	1	I:1	I:1		do 20 m	1	I:1	I:1
		2	I:1	I:1			2	I:1	I:1
		3	I:1	I:1			3	-	-
		4	-	-			4	-	-

sklon (20;30>				sklon (30;60>					
TERENNÍ KATEGORIE	VÝŠKA BUDOVOY	VĚTROVÁ OBLAST III.		TERENNÍ KATEGORIE	VÝŠKA BUDOVOY	VĚTROVÁ OBLAST III.			
		OBLAST	KONSTRUKCE 1			KONSTRUKCE 2	OBLAST	KONSTRUKCE 1	KONSTRUKCE 2
			Model střešní tašky			Model střešní tašky		Model střešní tašky	Model střešní tašky
		CLASSIC AERLOX ULTRA	CLASSIC AERLOX ULTRA			CLASSIC AERLOX ULTRA	CLASSIC AERLOX ULTRA		
II.	do 5 m	1	I:1	I:1	II.	do 5 m	1	I:1	I:1
		2	I:1	I:1			2	I:1	I:1
		3	I:2	I:1			3	-	-
		4	-	-			4	-	-
	do 10 m	1	I:1	I:1		do 10 m	1	I:1	I:1
		2	I:1	I:1			2	I:1	I:1
		3	I:1	I:1			3	I:1	I:1
		4	-	-			4	-	-
	do 20 m	1	I:1	I:1		do 20 m	1	I:1	I:1
		2	I:1	I:1			2	I:1	I:1
		3	I:1	I:1			3	-	-
		4	-	-			4	-	-

sklon (20;30>				sklon (30;60>					
TERENNÍ KATEGORIE	VÝŠKA BUDOVOY	VĚTROVÁ OBLAST III.		TERENNÍ KATEGORIE	VÝŠKA BUDOVOY	VĚTROVÁ OBLAST III.			
		OBLAST	KONSTRUKCE 1			KONSTRUKCE 2	OBLAST	KONSTRUKCE 1	KONSTRUKCE 2
			Model střešní tašky			Model střešní tašky		Model střešní tašky	Model střešní tašky
		CLASSIC AERLOX ULTRA	CLASSIC AERLOX ULTRA			CLASSIC AERLOX ULTRA	CLASSIC AERLOX ULTRA		
III.	do 5 m	1	I:1	I:1	III.	do 5 m	1	I:1	I:1
		2	I:1	I:1			2	-	-
		3	-	-			3	-	-
		4	-	-			4	-	-
	do 10 m	1	I:1	I:1		do 10 m	1	I:1	I:1
		2	I:1	I:1			2	I:1	I:1
		3	I:2	I:1			3	-	-
		4	I:2	I:1			4	-	-
	do 20 m	1	I:1	I:1		do 20 m	1	I:1	I:1
		2	I:1	I:1			2	I:1	I:1
		3	I:2	I:1			3	-	-
		4	-	-			4	-	-

KONSTRUKCE 1

Uzavřená konstrukce střechy

U střech s uzavřenou konstrukcí mohou být výsledné navrhované hodnoty zatížení větrem **redukovány na 50 %**.

Uzavřená konstrukce střechy je např.:

- dřevěné bednění s doplňkovou hydroizolační vrstvou
- bednění na bázi dřeva (spoj pero + drážka)
- omítnutá plocha nebo parozábrana
- tepelná izolace + SDK
- nadkroevní tepelná izolace
- vzduchotěsný obklad vnitřních povrchů

KONSTRUKCE 2

Uzavřená konstrukce střechy pomocí pojistné hydroizolace, hodnota zatížení větrem může být **zredukována na 62,5 %** (za předpokladu, že vnitřní prostor není propojený s exteriérem např. vraty).

Pozn.: V oblasti studené půdy je třeba zvážit pojistnou hydroizolaci jako uzavřenou konstrukci střechy.

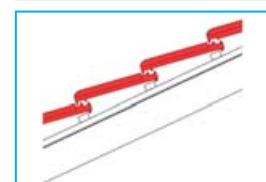
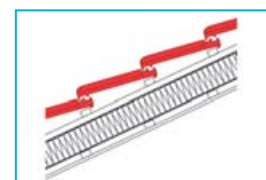

Montážní návod

Valbová střecha - doporučené schéma pro příchytky

sklon (7;12>				sklon (12;20>							
TERENNÍ KATEGORIE	VÝŠKA BUDOVOY	VĚTROVÁ OBLAST IV.				TERENNÍ KATEGORIE	VÝŠKA BUDOVOY	VĚTROVÁ OBLAST IV.			
		OBLAST	KONSTRUKCE 1	KONSTRUKCE 2	OBLAST			KONSTRUKCE 1	KONSTRUKCE 2		
			Model střešní tašky	Model střešní tašky				Model střešní tašky	Model střešní tašky		
		CLASSIC AERLOX ULTRA	CLASSIC AERLOX ULTRA			CLASSIC AERLOX ULTRA	CLASSIC AERLOX ULTRA				
I.	do 5 m	1	1:1	1:1	I.	do 5 m	1	1:1	1:1		
		2	1:1	1:1			2	1:1	1:1		
		3	1:2	1:1			3	1:1	1:1		
		4	1:2	1:1			4	-	-		
	do 10 m	1	1:1	1:1		do 10 m	1	1:1	1:1		
		2	1:1	1:1			2	1:1	1:1		
		3	1:1	1:1			3	1:1	1:1		
		4	1:1	1:1			4	-	1:3		
	do 20 m	1	1:1	1:1		do 20 m	1	1:1	1:1		
		2	1:1	1:1			2	1:1	1:1		
		3	1:1	1:1			3	1:1	1:1		
		4	1:1	1:1			4	1:3	1:2		

sklon (7;12>				sklon (12;20>							
TERENNÍ KATEGORIE	VÝŠKA BUDOVOY	VĚTROVÁ OBLAST IV.				TERENNÍ KATEGORIE	VÝŠKA BUDOVOY	VĚTROVÁ OBLAST IV.			
		OBLAST	KONSTRUKCE 1	KONSTRUKCE 2	OBLAST			KONSTRUKCE 1	KONSTRUKCE 2		
			Model střešní tašky	Model střešní tašky				Model střešní tašky	Model střešní tašky		
		CLASSIC AERLOX ULTRA	CLASSIC AERLOX ULTRA			CLASSIC AERLOX ULTRA	CLASSIC AERLOX ULTRA				
II.	do 5 m	1	1:1	1:1	II.	do 5 m	1	1:1	1:1		
		2	1:1	1:1			2	1:1	1:1		
		3	1:3	1:2			3	1:1	1:1		
		4	1:3	1:2			4	-	-		
	do 10 m	1	1:1	1:1		do 10 m	1	1:1	1:1		
		2	1:1	1:1			2	1:1	1:1		
		3	1:1	1:1			3	1:1	1:1		
		4	1:2	1:1			4	-	-		
	do 20 m	1	1:1	1:1		do 20 m	1	1:1	1:1		
		2	1:1	1:1			2	1:1	1:1		
		3	1:1	1:1			3	1:1	1:1		
		4	1:1	1:1			4	-	1:3		

sklon (7;12>				sklon (12;20>							
TERENNÍ KATEGORIE	VÝŠKA BUDOVOY	VĚTROVÁ OBLAST IV.				TERENNÍ KATEGORIE	VÝŠKA BUDOVOY	VĚTROVÁ OBLAST IV.			
		OBLAST	KONSTRUKCE 1	KONSTRUKCE 2	OBLAST			KONSTRUKCE 1	KONSTRUKCE 2		
			Model střešní tašky	Model střešní tašky				Model střešní tašky	Model střešní tašky		
		CLASSIC AERLOX ULTRA	CLASSIC AERLOX ULTRA			CLASSIC AERLOX ULTRA	CLASSIC AERLOX ULTRA				
III.	do 5 m	1	1:1	1:1	III.	do 5 m	1	1:1	1:1		
		2	1:1	1:1			2	1:1	1:1		
		3	1:1	1:1			3	-	1:3		
		4	-	-			4	-	-		
	do 10 m	1	1:1	1:1		do 10 m	1	1:1	1:1		
		2	1:1	1:1			2	1:1	1:1		
		3	1:3	1:2			3	1:2	1:1		
		4	1:3	1:2			4	1:2	1:1		
	do 20 m	1	1:1	1:1		do 20 m	1	1:1	1:1		
		2	1:1	1:1			2	1:1	1:1		
		3	1:2	1:1			3	1:1	1:1		
		4	1:2	1:1			4	-	-		

KONSTRUKCE 1

Uzavřená konstrukce střechy

U střech s uzavřenou konstrukcí mohou být výsledné navrhované hodnoty zatížení větrem **redukovány na 50 %**.

Uzavřená konstrukce střechy je např.:

- dřevěné bednění s doplňkovou hydroizolační vrstvou
- bednění na bázi dřeva (spoj pero + drážka)
- omítnutá plocha nebo parozábrana
- tepelná izolace + SDK
- nadkroevní tepelná izolace
- vzduchotěsný obklad vnitřních povrchů

KONSTRUKCE 2

Uzavřená konstrukce střechy pomocí pojistné hydroizolace, hodnota zatížení větrem může být **zredukována na 62,5 %** (za předpokladu, že vnitřní prostor není propojený s exteriérem např. vraty).

Pozn.: V oblasti studené půdy je třeba zvážit pojistnou hydroizolaci jako uzavřenou konstrukci střechy.

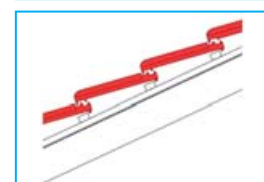

Montážní návod

Valbová střecha - doporučené schéma pro příchytky

sklon (20;30>				sklon (30;60>					
TERENNÍ KATEGORIE	VÝŠKA BUDOVOY	VĚTROVÁ OBLAST IV.				TERENNÍ KATEGORIE	VÝŠKA BUDOVOY	VĚTROVÁ OBLAST IV.	
		OBLAST	KONSTRUKCE 1	KONSTRUKCE 2	OBLAST			KONSTRUKCE 1	KONSTRUKCE 2
			Model střešní tašky	Model střešní tašky				Model střešní tašky	Model střešní tašky
		CLASSIC AERLOX ULTRA	CLASSIC AERLOX ULTRA			CLASSIC AERLOX ULTRA	CLASSIC AERLOX ULTRA		
I.	do 5 m	1	1:1	1:1	I.	do 5 m	1	1:1	1:1
		2	1:1	1:1			2	1:1	1:1
		3	1:1	1:1			3	-	-
		4	-	-			4	-	-
	do 10 m	1	1:1	1:1		do 10 m	1	1:1	1:1
		2	1:1	1:1			2	1:1	1:1
		3	1:1	1:1			3	-	1:3
		4	-	-			4	-	-
	do 20 m	1	1:1	1:1		do 20 m	1	1:1	1:1
		2	1:1	1:1			2	1:1	1:1
		3	1:1	1:1			3	-	1:3
		4	-	1:3			4	-	-

sklon (20;30>				sklon (30;60>					
TERENNÍ KATEGORIE	VÝŠKA BUDOVOY	VĚTROVÁ OBLAST IV.				TERENNÍ KATEGORIE	VÝŠKA BUDOVOY	VĚTROVÁ OBLAST IV.	
		OBLAST	KONSTRUKCE 1	KONSTRUKCE 2	OBLAST			KONSTRUKCE 1	KONSTRUKCE 2
			Model střešní tašky	Model střešní tašky				Model střešní tašky	Model střešní tašky
		CLASSIC AERLOX ULTRA	CLASSIC AERLOX ULTRA			CLASSIC AERLOX ULTRA	CLASSIC AERLOX ULTRA		
II.	do 5 m	1	1:1	1:1	II.	do 5 m	1	1:1	1:1
		2	1:1	1:1			2	1:1	1:1
		3	1:1	1:1			3	-	-
		4	-	-			4	-	-
	do 10 m	1	1:1	1:1		do 10 m	1	1:1	1:1
		2	1:1	1:1			2	1:1	1:1
		3	1:1	1:1			3	1:1	1:1
		4	-	-			4	-	-
	do 20 m	1	1:1	1:1		do 20 m	1	1:1	1:1
		2	1:1	1:1			2	1:1	1:1
		3	1:1	1:1			3	-	1:3
		4	-	-			4	-	-

sklon (20;30>				sklon (30;60>					
TERENNÍ KATEGORIE	VÝŠKA BUDOVOY	VĚTROVÁ OBLAST IV.				TERENNÍ KATEGORIE	VÝŠKA BUDOVOY	VĚTROVÁ OBLAST IV.	
		OBLAST	KONSTRUKCE 1	KONSTRUKCE 2	OBLAST			KONSTRUKCE 1	KONSTRUKCE 2
			Model střešní tašky	Model střešní tašky				Model střešní tašky	Model střešní tašky
		CLASSIC AERLOX ULTRA	CLASSIC AERLOX ULTRA			CLASSIC AERLOX ULTRA	CLASSIC AERLOX ULTRA		
III.	do 5 m	1	1:1	1:1	III.	do 5 m	1	1:1	1:1
		2	1:1	1:1			2	-	1:3
		3	-	-			3	-	-
		4	-	-			4	-	-
	do 10 m	1	1:1	1:1		do 10 m	1	1:1	1:1
		2	1:1	1:1			2	1:1	1:1
		3	1:2	1:1			3	-	-
		4	1:2	1:1			4	-	-
	do 20 m	1	1:1	1:1		do 20 m	1	1:1	1:1
		2	1:1	1:1			2	1:1	1:1
		3	1:1	1:1			3	-	-
		4	-	-			4	-	-

KONSTRUKCE 1

Uzavřená konstrukce střechy

U střech s uzavřenou konstrukcí mohou být výsledné navrhované hodnoty zatížení větrem **redukovány na 50 %**.

Uzavřená konstrukce střechy je např.:

- dřevěné bednění s doplňkovou hydroizolační vrstvou
- bednění na bázi dřeva (spoj pero + drážka)
- omítnutá plocha nebo parozábrana
- tepelná izolace + SDK
- nadkroevní tepelná izolace
- vzduchotěsný obklad vnitřních povrchů

KONSTRUKCE 2

Uzavřená konstrukce střechy pomocí pojistné hydroizolace, hodnota zatížení větrem může být **zredukována na 62,5 %** (za předpokladu, že vnitřní prostor není propojený s exteriérem např. vraty).

Pozn.: V oblasti studené půdy je třeba zvážit pojistnou hydroizolaci jako uzavřenou konstrukci střechy.

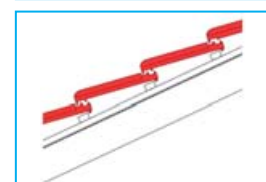

Pozn.: Více informací naleznete v montážním návodu "Zajištění proti větru, upevnění betonových a keramických tašek", který naleznete na www.bramac.cz/pro-odborniky/ke-stazeni v sekci Technická specifikace a montáž.

Prodejní oblasti Bramac

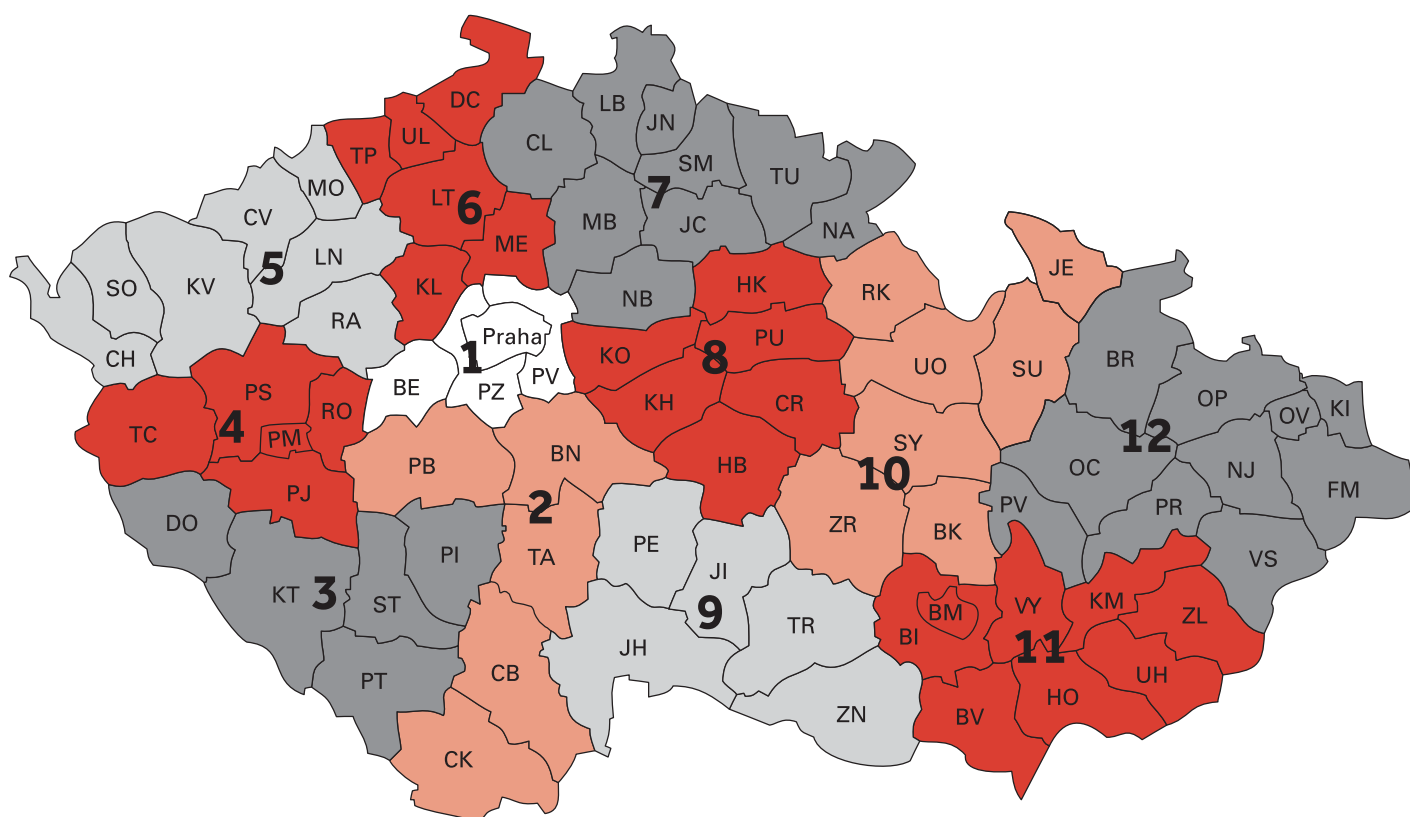

**DOMLUVTE SI NÁVŠTĚVU NAŠEHO OBCHODNÍHO ZÁSTUPCE,
KTERÝ VÁM POMŮŽE S VÝBĚREM A PLÁNOVÁNÍM VAŠÍ STŘECHY:**

- | | | | |
|--|---|--|---|
| 1 Ivo Svoboda
602 682 870 | 4 Jiří Hamerník
602 168 234 | 7 Radek Skácel
602 170 478 | 10 Petr Peša
602 170 491 |
| 2 Libor Velinský
721 966 544 | 5 Miroslav Machalec
721 969 766 | 8 Petr Včeliš
602 170 483 | 11 Petr Pospíšil, DiS
602 170 487 |
| 3 Bohumil Lejnar
602 168 235 | 6 Radek Vaněk
721 969 796 | 9 Ing. Jaromír Jelínek
725 786 232 | 12 Radim Kučera
734 788 559 |

BRAMAC

BMI střešní a hydroizolační systémy s.r.o.

Prosek Point
Prosecká 855/68
190 00 Praha 9
T 266 770 111
E bramac.cz@bmigroup.com
www.bramac.cz
www.bmigroup.com/cz

STŘECHA NA CELÝ ŽIVOT